



## NAVEE Electric Scooter

SPU: GT3 Pro

**EN** Important Information

**FR** Informations importantes

**DE** Wichtige Informationen

**IT** Informazioni importanti

**ES** Información importante

**PL** Ważne informacje

# 1. Safety Instructions

Original instructions

**IMPORTANT!** Please read carefully before using the product and keep for future reference. For detailed e-manual, please visit [www.naveetech.com](http://www.naveetech.com)

- **T**his appliance is not intended for use by persons (including children) with reduced physical, sensory or mental capabilities, or lack of experience and knowledge, unless they have been given supervision or instruction concerning use of the appliance by a person responsible for their safety.  
**C**hildren should be supervised to ensure that they do not play with the appliance.
- **T**his appliance is intended for riders older than 8 years and persons with physical and persons with reduced physical, sensory or mental capabilities or lack of experience and knowledge if they have been given supervision or instruction concerning use of the appliance in a safe way and understand the hazards involved.  
**C**hildren shall not play with the appliance. **C**leaning and user maintenance shall not be made by children without supervision.
- **T**he appliance is only to be used with the power supply unit provided with the appliance.
- **B**efore riding, please wear helmets, hand/wrist pads/knee pads, elbow pads, and other protective gear at all times.
- **T**he scooter shall be used by one person only. **O**bligation to always wear shoes. **D**o not divert the use of the vehicle.  
**T**his product is for personal riding only and is not intended for acrobatic or stunt use.
- **T**he product is recommended for riders above age of 16 and below age of 50. **P**eople who are not suitable for riding this product include: (1) persons under the influence of alcohol or drugs, (2) persons unable to engage in strenuous physical activities due to health or physical conditions, (3) persons who are incapable of keeping their balance or who cannot keep their balance due to impaired motor skills, (4) persons whose size exceeds the weight limit, (5) women who are pregnant, (6) persons who suffer from visual and/or hearing impairments.
- **C**omply with local laws and regulations when riding this product. **D**o not ride where prohibited by local laws.
- When riding in countries and regions where there are no relevant national standards and regulations for electric scooters, please be sure to strictly abide by the safety requirements for drivers in this operation manual. SPACEWALKER PTE. LTD. will not bear any direct responsibility and joint and several liability for all property, personal losses, accidents, legal disputes, and all other adverse events that cause conflicts of interest caused by the use of behaviors in violation of the instructions for use.
- Do not ride in traffic lanes or residential areas where vehicles and pedestrians are both allowed. When passing through a place designated for pedestrians who are entitled to the right-of-way laws like crosswalk, please get off to walk along with the scooter.
- Do not choose places where children, pedestrians, pets, vehicles, bicycles or other obstacles and potential dangers may appear for your first ride.
- Required preparations for using this product include: ensuring the steering system is properly adjusted, that all connected accessories (such as the folding system) are properly tightened and undamaged, and that the brakes and wheels are in good condition.

- Perform a basic inspection of the electric scooter before each ride. If there are abnormal conditions such as loose parts, low battery alerts, flat tires or excessive wear of tires, strange sounds, malfunctions and other abnormal conditions, stop riding immediately and call for professional support.
- Take the time to learn the basics of the practice to avoid any serious accident that can take place in the first months. Information on practice and safe use (can be found on the website: [www.naveetech.com](http://www.naveetech.com))
- To ride safely, you must be able to clearly see what is in front of you and you must be clearly visible to others.
- Do not ride in bad weather, low visibility, or after intense physical exertion.
- Do turn on the headlight and slow down the speed when you ride at dark.
- Make sure that the kickstand is positioned on a flat surface and the kick scooter is stable enough to stand alone before leaving it.
- This electric scooter is a leisure device. However, when entering a public area, it will be considered a means of transportation and subject to possible safety risks for all means of transportation. Riding in strict accordance with the instructions in this manual will protect you and others to the greatest extent.
- The user should check the limits of use in accordance with the local regulations. Ride the scooter on the roads or areas permitted by local regulations and laws and park it in the areas permitted. If the local regulations and laws have different provisions on the maximum speed, the local regulations and laws will prevail. Please respect and follow the road safety and vehicle rules.
- Respect pedestrians' Right of Way. Try not to startle them while driving, especially children. When you ride from behind pedestrians, ring your bell to give them a heads-up and slow your scooter down to pass from their left, and keep to the right at a low speed while riding across them (applicable to countries where vehicles drive on the right). When you drive across pedestrians, keep the lowest speed or getting off the vehicle.
- In any case, anticipate your trajectory and your speed while respecting the code of the road, the code of the sidewalk and the most vulnerable. Notify your presence when approaching a pedestrian or cyclist when you are not seen or heard. Cross the protected passages while walking. Cross the protected passages while walking. Avoid high traffic areas or overcrowded areas.
- Riding with high speed or a speed that is not appropriate or adequate for the situation (bad weather conditions, bad surface conditions, or the like) may lead into a potential loss of stability or loss of control. To reduce any risk, you must follow all instructions in this manual. Be careful when mounting and dismantling the product, it may fall and cause injury.
- Traffic in the city has many obstacles to cross such as curbs or steps. It is recommended to avoid obstacle jumps. It is important to anticipate and adapt your trajectory and speed to those of a pedestrian before crossing these obstacles. It is also recommended to get out of the vehicle when these obstacles become dangerous due to their shape, height or slippage.
- Do not lend your scooter to whoever does not know the operations. Before lending the electric scooter to others, please make sure that the rider has read this instruction manual and watched the instruction video, and understood the basic operation. Remind riders to wear safety protection correctly to ensure the safety of riders.
- Contact your seller for appropriate training organizations.
- In all cases, take care of yourself and others.
- Any load attached to the handlebar will affect the stability of the vehicle.
- Do not touch the brake system, it could cause injuries due to sharp edges. The brake may become hot in use. Do not touch after use.

- The A-weighted emission sound pressure level is less than 70 dB(A).
- The mechanical vibrations transmitted by KickScooter are less than 2.5 m/s<sup>2</sup>.
- For a better riding experience, it is recommended to carry out a regular maintenance of the product.
- Eliminate any sharp edges caused by use.
- Accessories and any additional items which are not approved by the manufacturer shall not be used.
- Regular maintenance of the vehicle is a factor of safety.
- The self-tightening nuts as well as the other self-tightening fastenings may lose their efficiency and that they may need to be retightened.
- Regularly check the tightening of the various bolted elements, in particular the wheel axles, the folding system, the steering system and the brake shaft.
- Do not modify or transform the vehicle, including the steering tube and sleeve, stem, folding mechanism and rear brake.
- Do not make any modifications that are not noted in the instructions.
- Make sure the scooter is turned off when being transported and kept in its original packaging if possible.
- In order to avoid accidental injuries such as electric shock and fire caused by improper use, please read the instructions carefully before use, and keep them properly for future reference.
- Please use this product in accordance with the instructions in the User Manual. Users are responsible for any loss or damage arising from improper use of this product.
- Power-off the vehicle during charging, or into a certain nonoperational mode.
- Do not charge if the charge port or charge cable is wet. Read this manual carefully before charging.
- Do not charge the scooter at an ambient temperature above 40°C or below 0°C.
- Please keep a safe distance when the scooter is driving on a level/no slope road. The braking distance will increase in wet weather.
- The shock absorption of this product is not adjustable (if applicable).
- The appliance is not intended for use at elevations greater than 2000 m above sea level.
- The appliance shall be disconnected from its power source during service and when replacing parts.
- The external flexible cable or cord of this transformer cannot be replaced; if the cord is damaged, the transformer shall be scrapped.
- If the external flexible cable or cord of this transformer is damaged, it shall be replaced by the manufacturer or their service agent or a similarly qualified person in order to avoid a hazard.
- If the supply cord is damaged, it must be replaced by the manufacturer, its service agent or similarly qualified persons in order to avoid a hazard.
- This product contains batteries that can only be replaced by qualified technicians or after-sales service
- This appliance contains batteries that are only replaceable by skilled persons.

**WARNING! For the purposes of recharging the battery, only use the detachable supply unit provided with this appliance. Do not use a battery charger from any other product. Keep a safe**

distance from the surrounding combustibles when charging, the vehicle must be placed in a well-ventilated area.

- **WARNING! Do not use any third-party battery or battery charger. Use only with NBW54D601D3D supply unit.**
- **WARNING! Keep plastic covering away from children to avoid suffocation.**
- **WARNING! Never use the product close to a water source.**
- **WARNING! Stop using the product when damaged.**
- **WARNING! As with any mechanical component, a vehicle is subject to high stresses and wear. The various materials and components may react differently to wear or fatigue. If the expected service life for a component has been exceeded, it may break suddenly, therefore risking causing injuries to the user. Cracks, scratches and discoloration in the areas subject to high stresses indicate that the component has exceeded its service life and please contact an authorized or a specialized repairer.**

**Watch out for hand crush and pinch points hazards in the following positions during use:**

1. Between the handlebar and the stem when installing the handlebar.
2. Openings on the wheels.
3. Between the front mudguard and the deck.
4. Between the quick release lever and the safety lock, and between the folding joint and the stem when folding or unfolding.
5. Between the mudguards and the wheels.

## 2. Product Overview

### Electric Scooter

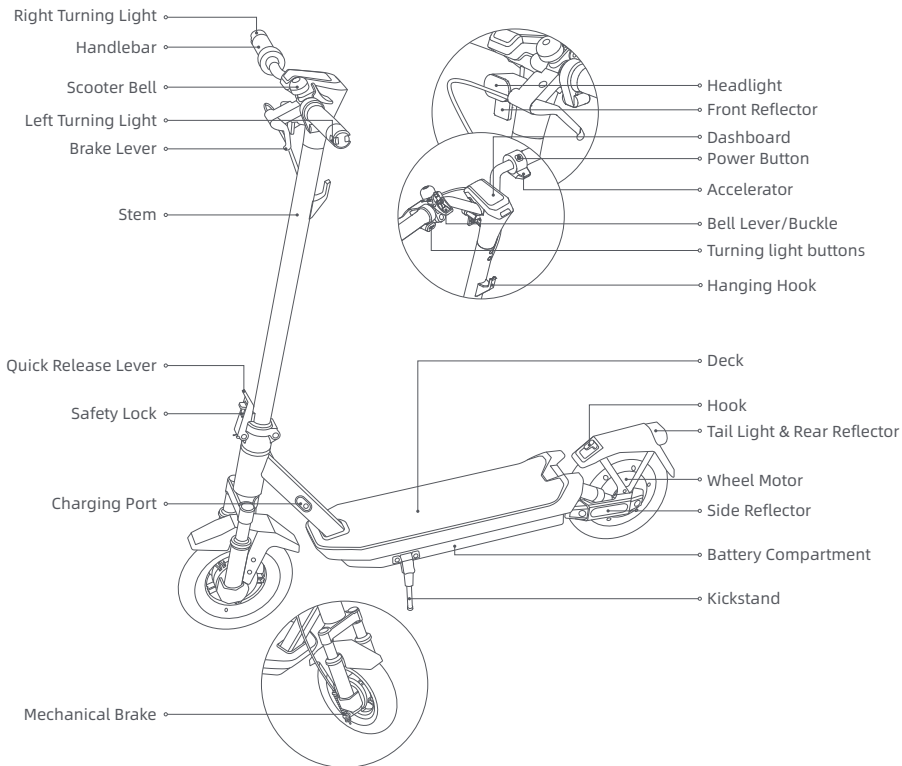

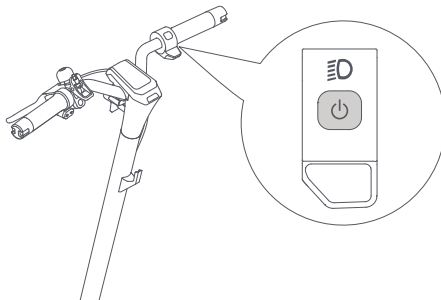

## Power on/off



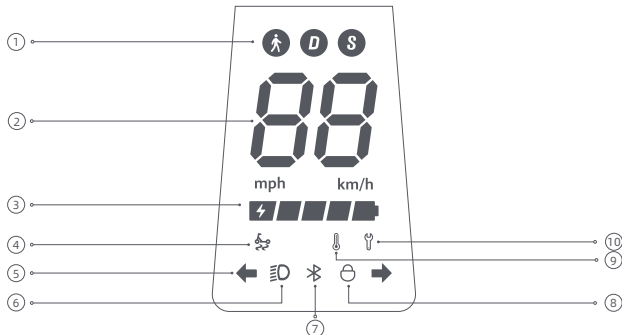

Press the button  to turn the scooter on, and hold the button  for 2 to 3 seconds to turn the scooter off. When the scooter is on, press twice to change riding modes.

## Dashboard



- ① Riding Modes:  is for walking mode, and its maximum speed is 6 km/h. D is for  standard mode. S is for sport mode.
- ② Speedometer: It displays the current speed when the scooter is working. When the scooter has an issue, it displays an error code. When the scooter is charging, it displays the current battery level.

- ③ Battery Level: The battery power is indicated by 5 bars, each representing approximately 20% of a full battery.
- ④ TCS anti-slip reminder: When the TCS (traction control system) anti-slip function is enabled, the scooter can prevent the tires from slipping excessively to maintain stability during operations such as starting, accelerating, or turning. The TCS anti-slip function is enabled when  is on, and disabled when  is off. This function can be enabled or disabled via the NAVEE app.
- ⑤ Turning Indicating: When the scooter is on, press the left or right turning button, then the corresponding turning light and the indicator on the control panel will blink. Meanwhile, the buzzer will respond at the same frequency. Press the button again to turn off the turning light.
- ⑥ Light: When the scooter is on, short press the power button to turn the front or rear lights on or off. Short press the power button twice to switch modes. These short presses of the power button will not turn off the scooter. Alternatively, you can enable the auto-sensing light function via the APP. During the ride, the headlight and taillight will turn on/off automatically based on ambient light brightness.  

Note: After activating the auto-sensing light function, if you manually turn the light on or off, this function will temporarily deactivate. You will need to restart the electric scooter for it to take effect.
- ⑦ Bluetooth: The Bluetooth icon is always on, indicating that the scooter has been successfully connected to the mobile device. After connecting the Bluetooth, enable the Bluetooth proximity unlock function in the APP, turn the scooter off first before locking, if the mobile phone is far away from the scooter, the motor will automatically lock, and it will remain locked when turned on again, if the mobile phone is close to the scooter, squeeze any brake, and the motor will automatically unlock.  

Note: Locking the scooter will consume the scooter's power, please use this function wisely.
- ⑧ Lock: When the icon lights up, it indicates that the scooter is locked. You can lock/unlock the scooter via the NAVEE app.
- ⑨ Temperature Warning: If the battery temperature is too high or too low, the thermometer icon will be on. Use or charge the scooter after its battery temperature returns to the normal operating range.
- ⑩ Error Notification: When the wrench icon displays red, it indicates that the scooter has an error.



## 3. Care & Maintenance

---

### Cleaning

Before cleaning the scooter, you must turn off the power, unplug the charging cables and close the charging cover tightly.

Wipe the main chassis with a soft damp cloth, the hard-to-remove dirt can be scrubbed with a toothbrush. Afterwards, wipe all areas with a dry cloth.

### **WARNING!**

- Do not wash the scooter with a high-pressure water spray.
- Do not clean the scooter with corrosive cleaner, which will damage the external and internal structure of the scooter.

### Battery

Always charge before exhausting the battery to prolong the battery's lifespan.

When riding, storing or charging, do not exceed the specified temperature limit (refer to specifications). Failure to follow instructions for use, storage or charging may result in battery damage, failure to charge and void warranty.

The fully charged scooter has an approximate standby time of 120-180 days. If it is not used for a long time, it should be charged every 60 days. Please pay attention to the standby time to prevent irreversible damage to the battery caused by not charging.

### **WARNING!**

- Do not use battery packs of other models or brands, as there may be a safety risk.
- Only use the original battery charger to avoid potential damage or fire.
- If the battery is damaged or soaked with water, do not charge or continue to use it.
- Do not remove the battery. Removing the battery is complicated, and improper operation may affect the operation of the scooter.

### Storage

If the scooter will not be used for an extended period, fully charge it, then turn it off and store it in a cool, dry place. Make sure the scooter is turned off when being transported and kept in its original packaging if possible.

### **WARNING!**

- Please do not leave the scooter under hot sun or severely humid place for extended periods of time.
- Please do not place the scooter near flammable materials.
- This product contains a built-in lithium battery and must be transported only when permitted by local laws and regulations.

## Environmental Instructions

The scooter contains a rechargeable lithium-ion battery pack, and improper disposal of these batteries will cause harm to the environment. Follow the steps below to remove the batteries before disposing of the scooter and discard the batteries properly:

1. Before removing the batteries, it is recommended to fully deplete them and ensure that the scooter is disconnected from the power supply. Next, unscrew the bottom cover of the scooter to remove it, and remove the battery pack retaining bracket.
2. Unplug the battery connector, and then remove the batteries. Do not damage the battery case to avoid any risk of injuries. Do not use the battery if it is damaged, has a strange odor, emits smoke, or gets overheated. Keep a leaking battery away from other objects.
3. Discard the removed batteries at a professional recycling facility.

## Scooter Maintenance Schedule (Recommended):

Maintaining the scooter regularly can help keep the scooter neat and in good condition, avoid safety hazards, minimize breakdowns, slow down the deterioration of the scooter, and extend the scooter's service life.

Item	Service Object	Actions	Every month	Every 3 months	Every 500 km/ 6 months	Every 1000 km/ 1 year	Every 10000 km/ 3 years
Tires	Tire Tread Wear	Check whether the tire is cracked, deformed, worn, etc.			√	√	√
Screws	Handlebar Assembly Screws	Tighten the screw that connects the handlebar assembly with the stem assembly (with the recommended torque of $3.0 \pm 0.5$ N·m).		√	√	√	√
		Tighten the accelerator screw (with the recommended torque of $2.0 \pm 0.1$ N·m).					
		Tighten the brake lever screw (with the recommended torque of $3.5 \pm 0.3$ N·m).				√	√

Item	Service Object	Actions	Every month	Every 3 months	Every 500 km/ 6 months	Every 1000 km/ 1 year	Every 10000 km/ 3 years
Functions	Brake Adjustment	Before adjusting, make sure the scooter is turned off and not being charged. Tool: 3 mm hex key (the tool needs to be prepared by the user). When the brake is too tight, use the tool to turn the nut on the screw rod counterclockwise, so as to slightly shorten the brake cable's exposed bottom part. When the brake is too loose, use the tool to turn the nut on the screw rod clockwise, so as to slightly lengthen the brake cable's exposed bottom part.			√	√	√
	Charging	Charge the scooter at a suitable temperature. The indicator on the battery charger is red when the scooter is charging, and turns green when the scooter is fully charged. The control panel will show the charging status simultaneously during charging.			√	√	√
	Steering	Turn the handlebar 60° to the left and right to make sure the turning angle is correct and the steering is free from resistance and stagnation.				√	√
Important Components	Battery Assembly	Fully charge the scooter before leaving it unused for a long time, and turn it on to charge every 60 days.					√

Wheels, brake pads and other vulnerable parts are worn or damaged and need to be replaced, please contact the after-sales service in time.

To find a qualified service shop, contact us via [service@navee.tech](mailto:service@navee.tech)/[www.naveetech.com](http://www.naveetech.com)

## 4. Specifications

Product	Name	NAVEE Electric Scooter		
	Model	GT3 Pro-E	GT3 Pro-D	GT3 Pro-IT
Dimensions	Vehicle: L x W x H (mm) [1]	1180 x 590 x 1260		
	After Folding: L x W x H (mm)	1180 x 585 x 540		
Net Weight	Vehicle Net Weight (kg)	22		
Rider	Load Range (kg)	25-120		
	Age (years)	16 - 50		
	Body Length (cm)	120 - 200		
Assembled Electric Scooter	Max. Speed (km/h)	25	20	20
	General Range (km) [2]	Approx. 60		
	Max. Climbing Angle (%)	Approx. 22		
	Suitable Surfaces	Cement or asphalt road, with benches of less than 1 cm or crevices narrower than 3 cm		
	Operating Temperature (°C)	-10 to 40		
	Storage Temperature (°C)	-20 to 45		
	IP Rating	IPX5		
	Charging Time (h)	Approx. 8		
Battery Pack	Model	T2326-8D4A		
	Nominal Voltage (VDC)	46.8		
	Max. Charge Voltage (VDC)	54.6		
	Rated Energy (Wh)	477.36		
	Intelligent Battery Management System	Over-heating, short circuit, over-current, over-discharge, and over-charge protection		
	Normal Charging Temperature Range (°C)	0 to 40		
	Rated Capacity (Ah)	10.2		
Wheel Motor	Rated Power (kW; W)	0.4; 400		
Battery Charger	Model [3]	NBW54D601D3D		
	Output Power (kW; W)	0.07; 70		
	Input	100-240 V~ 50-60 Hz		
	Max. Output Voltage (VDC)	54.6		
	Rated Output (VDC; A)	53.6; 1.3		
Tire	Front & Back Tires	10-inch Tubeless Tires		
Hanging Hook	Max. Load (kg)	5		
Bluetooth	Frequency Band (s)	2.4000 - 2.4835 GHz		
	Max. RF Power (dBm)	8		

[1] Vehicle height: From the ground to the top of the scooter.

[2] General range: Measured when there is no wind and at 25°C, the scooter is fully charged to ride at a constant speed of 15 km/h on a flat surface with a load of 75 kg.

[3] To recharge the battery, only use the battery charger provided in the package. Please see battery charger parameters in Specifications.

## 5. Certification

### Restriction of Hazardous Substances Directive (RoHS)

This SPACEWALKER PTE. LTD. product, with included parts (cables, cords, and so on) meets the restriction of the use of certain hazardous substances in electrical and electronic equipment 2011/65/EU Annex II and its amendment Directive (EU) 2015/863.

### EU Declaration of Conformity



This device meets the EU requirements on the limitation of exposure of the general public to electromagnetic fields by way of health protection.

Hereby, SPACEWALKER PTE. LTD. declares that the radio equipment type: [GT3 Pro-E], [GT3 Pro-D] and [GT3 Pro-IT] are in compliance with Directive 2014/53/EU and 2006/42/EC. The full text of the EU declaration of conformity is available at the following internet address: [www.naveetech.com](http://www.naveetech.com)

### European Union Compliance Statement

#### Battery recycling information for the European Union



Batteries or packaging for batteries are labeled in accordance with European Directive 2006/66/EC and amendment 2013/56/EU concerning batteries and accumulators and waste batteries and accumulators. The Directive determines the framework for the return and recycling of used batteries and accumulators as applicable throughout the European Union. This label is applied to various batteries to indicate that the battery is not to be thrown away, but rather reclaimed upon end of life per this Directive.

In accordance with the European Directive 2006/66/EC and amendment 2013/56/EU, batteries and accumulators are labeled to indicate that they are to be collected separately and recycled at end of life. The label on the battery may also include a chemical symbol for the metal concerned in the battery (Pb for lead, Hg for mercury, and Cd for cadmium). Users of batteries and accumulators must not dispose of batteries and accumulators as unsorted municipal waste, but use the collection framework available to customers for the return, recycling, and treatment of batteries and accumulators. Customer participation is important to minimize any potential effects of batteries and accumulators on the environment and human health due to the potential presence of hazardous substances.

Before placing electrical and electronic equipment (EEE) in the waste collection stream or in waste collection facilities, the end user of equipment containing batteries and/or accumulators must remove those batteries and accumulators for separate collection.

### Waste Electrical and Electronic Equipment (WEEE) Directive



All products bearing this symbol are waste electrical and electronic equipment (WEEE as in directive 2012/19/EU) which should not be mixed with unsorted household waste. Instead, you should protect human health and the environment by handing over your waste equipment to a designated collection point for the recycling of waste electrical and electronic equipment, appointed by the government or local authorities. Correct disposal and recycling will help prevent potential negative consequences to the environment and human health. Please contact the installer or local authorities for more information about the location as well as terms and conditions of such collection points.

## Safety Warning



Danger!  
Read user manual before use.



WARNING  
For indoor use only (for the charger).



WARNING  
Read carefully and keep for  
future reference.



WARNING  
Class II appliance



WARNING  
Hot Surface



WARNING  
Sharp Edges



Do not expose to moisture



The charger intended for use at  
altitudes not exceeding 5000m.



Light



Turning indicator



SMPS incorporating a short-  
circuit-proof safety isolating  
transformer (inherently or non-  
inherently)



Direct current



SMPS (Switch mode power  
supply unit)



Alternating current



Time-lag miniature fuse-link where  
X is the symbol for the time/current  
characteristic as given in IEC 60127



Polarity of the charger  
output, center positive



Audible warning to alert people  
(Not for DE & IT version.)

# Battery Charger

## WARNING

1. The charger is designed for indoor use only. Do not expose it to rain or snow.
2. Do not use for non-rechargeable batteries, as they can overheat and break.
3. Misuse other types of batteries may burst causing personal injury and damage.
4. Do not incinerate, disassemble or short circuit batteries.
5. If the performance of the batteries decrease substantially, it is time to replace the batteries.
6. Store the charger in a cool and dry place when not in use.
7. Disconnect the supply before making or breaking the connections to the battery.
8. Explosive gases. Prevent flames and sparks. Provide adequate ventilation during charging.
9. During charging, the battery must be placed in a Well Ventilated area.
10. Keep electrical appliances out of reach from Children or infirm persons. Do not let them use the appliances without supervision.
11. This appliance is not intended for use by persons (including children) with reduced physical, sensory or mental capabilities, or lack of experience and knowledge, unless they have been given supervision or instruction concerning use of the appliance by a person responsible for their safety. Children should be supervised to ensure that they do not play with the appliance.
12. This appliance can be used by children aged from 8 years and above and persons with reduced physical, sensory or mental capabilities or lack of experience and knowledge if they have been given supervision or instruction concerning use of the appliance in a safe way and understand the hazards involved. Children shall not play with the appliance. Cleaning and user maintenance shall not be made by children without supervision.
13. The external flexible cable or cord of this transformer cannot be replaced; if the cord is damaged, the transformer shall be scrapped.
14. If the supply cord is damaged, it must be replaced by a special cord or assembly available from the manufacturer or its service agent.

## Charging instructions

1. Connect the charger directly to a power source. Never use extension cords.
2. The charger can only charge Lithium-ion battery.
3. Avoid reverse charging.
4. The chargers are not intended to charge automobile batteries.

 detachable power supply part

# Battery Pack

## WARNING

1. Do not dismantle, open or shred secondary cells or batteries.
2. Keep batteries out of the reach of children. Battery usage by children should be supervised. Especially keep small batteries out of reach of small children.
3. Seek medical advice immediately if a cell or a battery has been swallowed.
4. Do not expose cells or batteries to heat or fire. Avoid storage in direct sunlight.
5. Do not short-circuit a cell or a battery. Do not store cells or batteries haphazardly in a box or drawer where they may short-circuit each other or be short-circuited by other metal objects.
6. Do not remove a cell or battery from its original packaging until required for use.
7. Do not subject cells or batteries to mechanical shock.
8. In the event of a cell leaking, do not allow the liquid to come in contact with the skin or eyes. If contact has been made, wash the affected area with copious amounts of water and seek medical advice.
9. Do not use any charger other than that specifically provided for use with the equipment.
10. Observe the plus (+) and minus (-) marks on the cell, battery and equipment and ensure correct use.
11. Do not use any cell or battery which is not designed for use with the equipment.
12. Do not mix cells of different manufacture, capacity, size or type within a device.
13. Always purchase the battery recommended by the device manufacturer for the equipment.
14. Keep cells and batteries clean and dry.
15. Wipe the cell or battery terminals with a clean dry cloth if they become dirty.
16. Secondary cells and batteries need to be charged before use. Always use the correct charger and refer to the manufacturer's instructions or equipment manual for proper charging instructions.
17. Do not leave a battery on prolonged charge when not in use.
18. After extended periods of storage, it may be necessary to charge and discharge the cells or batteries several times to obtain maximum performance.
19. Retain the original product literature for future reference.
20. Use the cell or battery only in the application for which it was intended.
21. When possible, remove the battery from the equipment when not in use.
22. Dispose of properly.



# 1. Consignes de sécurité

**IMPORTANT** : À lire attentivement et à conserver pour consultation ultérieure. Rendez-vous sur [www.naveetech.com](http://www.naveetech.com) pour consulter l'e-manuel détaillé.

- **C**onserver les instructions imprimées pour consultation ultérieure et les lire attentivement avant utilisation.
- **C**e produit n'est pas destiné à être utilisé par des personnes (y compris des enfants) aux capacités physiques, sensorielles ou mentales réduites ou manquant d'expérience et de connaissance, sauf s'ils sont sous la surveillance d'une personne responsable de leur sécurité ou s'ils ont reçu des instructions sur la manière d'utiliser le produit.
- **L**es enfants doivent être surveillés pour s'assurer qu'ils ne jouent pas avec le produit.
- **C**e produit est conçu pour des personnes de 8 ans et plus. Les enfants ne doivent pas jouer avec ce produit.
- **L**e nettoyage et l'entretien du produit ne doivent pas être effectués par des enfants sans supervision.
- **L**e produit doit être utilisé uniquement avec le bloc d'alimentation fourni.
- **A**vant de rouler, veuillez porter un casque, des protections pour les mains et les poignets, des genouillères, des coudières et d'autres équipements de protection à tout moment.
- **U**ne conduite inappropriée peut provoquer des chutes ou des accidents graves.
- **L**a trottinette doit être utilisée par une seule personne à la fois. Obligation de toujours porter des chaussures.
- **N**e détournez pas l'usage du véhicule. **C**e produit est destiné uniquement à l'usage personnel et n'est pas conçu pour une utilisation acrobatique ou cascadeuse.
- **C**ette trottinette électrique est un appareil de loisirs. **C**ependant, lorsque vous êtes dans un espace public, la trottinette est considérée comme un véhicule sujet à des risques potentiels.
- **P**our votre sécurité, veuillez suivre les instructions contenues dans le manuel ainsi que les lois et réglementations locales en matière de circulation routière.
- **I**l convient que l'utilisateur vérifie les limites d'utilisation conformément à la réglementation locale en vigueur (par exemple, utilisation en zone piétonne, sur route).
- **C**e produit est recommandé pour les personnes âgées de plus de 16 ans et de moins de 50 ans Les personnes pour lesquelles ce produit n'est pas adapté incluent : (1) les personnes étant sous influence de l'alcool ou de drogues, (2) les personnes étant dans l'incapacité d'entreprendre des activités physiques intenses en raison de leur santé ou de leur condition physique, (3) les personnes étant dans l'incapacité de garder leur équilibre ou ne pouvant garder leur équilibre en raison d'une déficience motrice, (4) les personnes dont le poids est supérieur à la limite autorisée pour le produit, (5) les femmes enceintes, (6) les personnes souffrant d'un handicap visuel et/ou auditif.
- **R**espectez les lois et réglementations locales quand vous roulez. **N**e roulez pas dans les endroits interdits par les lois locales.
- **Q**uand vous roulez dans des pays ou des régions où il n'existe aucun standard ni aucune réglementation

national(e) pertinent(e), veillez à suivre strictement les consignes de sécurité de ce manuel d'utilisation à l'attention des conducteurs. SPACEWALKER PTE. LTD. n'assumera aucune responsabilité directe ou conjointe pour les pertes matérielles, personnelles, les accidents, les litiges d'ordre juridique et autres événements préjudiciables pouvant causer des conflits d'intérêt en raison d'un non-respect des consignes d'utilisation.

- Ne roulez pas sur les voies de circulation ou les zones résidentielles où les véhicules et les piétons sont tous deux autorisés. Quand vous passez par un endroit destiné aux piétons et où ils ont la priorité, comme un passage piéton, descendez pour marcher avec la trottinette à la main.
- Ne choisissez pas pour votre première sortie des endroits où les enfants, les piétons, les animaux domestiques, les vélos ou autres obstacles et dangers potentiels peuvent survenir.
- Les préparatifs nécessaires à l'utilisation de ce produit consistent à s'assurer que le système de direction soit correctement réglé, que tous les accessoires connectés (tels que le système de pliage) soient correctement serrés et ne soient pas endommagés, et que les freins et les roues soient en bon état.
- Prenez le temps d'apprendre les bases de la pratique pour éviter tout accident grave pouvant survenir dans les premiers mois. Informations sur la pratique et l'utilisation en toute sécurité (disponibles sur le site Internet : [www.naveetech.com](http://www.naveetech.com))
- Veuillez allumer les phares et ralentir lorsque vous conduisez dans des conditions de faible luminosité.
- Effectuez une inspection de base de la trottinette électrique avant chaque sortie. En cas de situation anormale, comme des pièces desserrées, une alerte de batterie faible, des pneus dégonflés ou une usure excessive des pneus, des sons étranges, des dysfonctionnements et autres situations anormales, arrêtez immédiatement de rouler et faites appel à un professionnel.
- Attention, le frein peut monter en température lorsqu'il est utilisé. Ne pas le toucher après utilisation.
- Les écrous autobloquants et les autres fixations autobloquantes peuvent perdre de leur efficacité et avoir besoin d'être resserrés.
- Comme l'efficacité du freinage ainsi que le frottement entre le pneu et la route se détériorent par temps humide, il est plus difficile de contrôler la vitesse et plus facile de perdre le contrôle. Ralentissez et freinez tôt lorsqu'il pleut.
- Prenez des précautions lorsque vous conduisez, et faites attention à votre sécurité, à la circulation et aux piétons. Évitez les zones à fort trafic et encombrées. Si vous avez une pente (qui ne doit pas excéder 6°) celle-ci doit être mise impérativement dans les positions suivantes.
- Ce véhicule n'est pas destiné à un usage acrobatique.
- Cette trottinette ne doit être utilisée que par une seule personne à la fois.
- Pour rouler en toute sécurité, vous devez voir clairement ce qui est en face de vous et être clairement visible pour les autres.
- Ne conduisez pas par mauvais temps, quand la visibilité est mauvaise ou après une activité physique intense.
- Assurez-vous que la béquille soit positionnée sur une surface plane et que la trottinette est suffisamment stable avant de la quitter.
- La trottinette électrique est un équipement de loisir. Toutefois, quand vous pénétrez dans un lieu public, le sera considéré comme un moyen de transport et vous soumettra aux mêmes risques de sécurité éventuels que tous les autres modes de transport. Le strict respect des instructions contenues dans ce manuel vous protégera, vous et les autres.
- L'utilisateur doit se renseigner sur les limites d'utilisation de la trottinette selon la réglementation locale. Conduisez la trottinette sur les routes et dans les zones autorisées par les lois et les réglementations locales

et garez-la dans les zones autorisées. Si les lois et les réglementations locales ont des dispositions différentes concernant la vitesse maximale autorisée, les lois et les réglementations prévalent. Veuillez respecter les règles du code de la route.

- Respectez les passages réservés aux piétons. Essayez de ne pas les surprendre quand vous roulez, particulièrement les enfants. Quand vous roulez derrière des piétons, actionnez la sonnette pour les prévenir et ralentissez pour les dépasser sur leur gauche, et maintenez votre droite en roulant lentement quand vous passez au milieu des piétons (dans les pays où les véhicules roulent à droite). Quand vous roulez au milieu des piétons, roulez le plus lentement possible ou descendez de la trottinette.
- Dans tous les cas, anticipez votre trajectoire et votre vitesse en respectant le code de la route et les réglementations sur les trottoirs et en respectant les plus vulnérables. Avertissez de votre présence quand vous approchez d'un piéton ou d'un cycliste quand vous n'êtes pas visible ou audible. Traversez aux passages piétons quand vous marchez. Traversez aux passages piétons quand vous marchez. Évitez les zones à circulation dense ou les zones bondées.
- Le fait de rouler à grande vitesse ou à une vitesse non adaptée à la situation (mauvais temps, terrain en mauvais état ou autres conditions similaires) peut conduire à une perte de stabilité ou à une perte de contrôle. Pour éviter tout risque, vous devez respecter toutes les instructions contenues dans ce manuel Soyez prudent quand vous montez ou démontez ce produit, car il peut tomber et causer des blessures.
- La circulation en ville présente de nombreux obstacles tels que des bordures et des marches. Il est recommandé d'éviter de sauter les obstacles. Il est important d'anticiper et d'adapter votre trajectoire et votre vitesse à ceux des piétons avant de passer ces obstacles Il est également recommandé de descendre de la trottinette quand ces obstacles deviennent dangereux en raison de leur forme, leur hauteur ou leur manque d'adhérence.
- Ne prêtez pas votre trottinette à une personne qui ne connaît pas son fonctionnement. Avant de prêter la trottinette électrique, assurez-vous que la personne a lu ce manuel et a regardé la vidéo de présentation et qu'elle a compris le fonctionnement de l'engin. Il est rappelé aux conducteurs de porter correctement les équipements de protection pour assurer leur sécurité.
- Contactez votre vendeur pour connaître des organismes de formation compétents.
- Dans tous les cas, soyez attentifs à vous-même et aux autres.
- Toute charge attachée au guidon affectera la stabilité du véhicule.
- Ne touchez pas le système de freinage pour éviter des blessures dues aux bords coupants. Le frein peut chauffer pendant l'utilisation. Ne pas le toucher après l'avoir utilisé.
- Le niveau sonore avec la pondération A est inférieur à 70 dB(A).
- Les vibrations mécaniques transmises par le scooter sont inférieures à 2,5 m/s<sup>2</sup>.
- Pour une meilleure expérience de conduite, il est recommandé d'effectuer une maintenance régulière du produit.
- Supprimez tout bord tranchant causé par l'usure.
- Les accessoires et les autres éléments qui ne sont pas approuvés par le fabricant ne doivent pas être utilisés.
- La maintenance régulière du véhicule est un facteur de sécurité.
- Les écrous auto-serrants ainsi que les autres fixations auto-serrantes peuvent perdre de leur efficacité et il peut être nécessaire de les resserrer.
- Contrôlez régulièrement le serrage des divers éléments vissés, en particulier les axes des roues, le système pliant, le système de direction et l'arbre de frein.
- Ne modifiez pas et ne transformez pas le véhicule, que ce soit la colonne et les manchons de direction, la

potence, le mécanisme de pliage ou le frein arrière.

- N'apportez aucune modification qui ne soit pas mentionnée dans les instructions.
- Assurez-vous d'éteindre la trottinette pour le transport et de la conserver dans son emballage d'origine si possible.
- Pour éviter des blessures accidentelles telles que des chocs électriques et des incendies en raison d'une mauvaise utilisation, veuillez lire les instructions attentivement avant d'utiliser la trottinette et conservez-les soigneusement pour vous y référer ultérieurement.
- Veuillez utiliser le produit conformément aux instructions contenues dans le manuel de l'utilisateur. Les utilisateurs sont responsables de toute perte ou dommage résultant d'une mauvaise utilisation de ce produit.
- Éteignez le véhicule ou mettez-le en mode non opérationnel pendant la charge.
- Ne chargez pas la trottinette si le port de charge ou le câble de charge est mouillé. Lisez ce manuel attentivement avant de charger.
- Ne chargez pas la trottinette par une température ambiante supérieure à 40 °C ou inférieure à 0 °C.
- Il est nécessaire de vérifier que le système de direction est bien réglé, que tous les éléments de liaison (tels que le système de pliage) sont bien serrés et ne sont pas cassés, et que les freins et les roues sont en bon état. Utilisez une clé pour régler la vis si vous sentez que le levier de frein est trop serré ou trop lâche.
- Ne pas toucher le disque de frein.
- Prendre le temps d'apprendre les bases de la pratique pour éviter qu'un accident grave ne survienne lors des premiers mois. Se rapprocher du vendeur pour être orienté vers un organisme de formation approprié.
- Signaler sa présence à l'approche d'un piéton ou d'un cycliste qui risque de ne pas avoir vu ou entendu le véhicule.
- Ne pas détourner le véhicule de son usage initial.
- Contrôler régulièrement le serrage des différents éléments boulonnés, notamment les axes de roue, le système de pliage, le système de direction et l'axe de frein.
- Éliminer les arêtes vives engendrées par l'utilisation.
- Obligation de porter des chaussures en permanence.
- Aucune lubrification n'est nécessaire pour l'entretien du véhicule.
- Puissance nominale continue maximale du moteur électrique: 400 W.
- Taille maximum et minimum de l'utilisateur: 120-200 cm. Poids maximum de l'utilisateur: 120 kg.
- Surfaces adaptées: Ciment, asphalte et chemins de terre ; avec des bernes inférieures à 1 cm et des crevasses inférieures à 3 cm.
- Veuillez rouler sur un terrain plat, propre et sec et, si possible, à distance des autres usagers de la route.
- Veuillez garder une distance de sécurité lorsque le scooter roule sur une route plate ou sans pente. La distance de freinage augmentera par temps humide.
- L'absorption des chocs de ce produit n'est pas ajustable (le cas échéant).
- L'appareil n'est pas destiné à être utilisé à des altitudes supérieures à 2000 m au-dessus du niveau de la mer.
- L'appareil doit être déconnecté de sa source d'alimentation pendant l'entretien et le remplacement des pièces.
- Le câble souple externe de ce transformateur ne peut pas être remplacé, en cas d'endommagement du cordon, il

convient de mettre le transformateur au rebut.

- Si le câble ou le cordon flexible externe de ce transformateur est endommagé, il doit être remplacé par le fabricant, son agent de service ou une personne de qualification similaire afin d'éviter tout danger.
- Si le cordon d'alimentation est endommagé, il doit être remplacé par le fabricant, son agent de service ou une personne de qualification similaire afin d'éviter tout danger.
- Ce produit contient des batteries qui ne peuvent être remplacé que par des personnels qualifiés ou le service après-vente.
- Cet appareil contient des batteries qui ne peuvent être remplacées que par des personnes qualifiées.
- **ATTENTION ! Pour recharger la batterie, utilisez uniquement le bloc d'alimentation amovible fourni avec l'appareil. N'utilisez pas de chargeur de batterie provenant d'un autre produit. Gardez une distance de sécurité par rapport aux combustibles environnants lors de la recharge, le véhicule doit être placé dans un endroit bien ventilé.**
- **ATTENTION ! N'utilisez pas la batterie ou l'adaptateur secteur de quelqu'un d'autre. À utiliser uniquement avec le bloc d'alimentation NBW54D601D3D.**
- **ATTENTION ! Gardez l'emballage plastique à distance des enfants pour éviter un risque de suffocation.**
- **AVERTISSEMENT ! N'utilisez jamais ce produit à proximité d'une source d'eau.**
- **AVERTISSEMENT ! Arrêtez d'utiliser le produit lorsqu'il est endommagé.**
- **ATTENTION ! Comme avec tout composant mécanique, un véhicule est soumis à de fortes contraintes et à une forte usure. Les divers matériaux et composants peuvent réagir différemment à l'usure ou sous un usage intensif. Si la durée de vie prévue pour un composant est dépassée, il peut se briser soudainement et causer éventuellement des blessures à l'utilisation. Les craquelures, les éraflure et la décoloration des zones soumises à de fortes contraintes indiquent que le**

## composant a dépassé sa durée de vie. Contactez un réparateur autorisé ou spécialisé.

Faites attention aux risques que posent les points d'écrasement et de pincement de doigt dans les positions suivantes pendant l'utilisation :

1. Entre le guidon et la potence lors de l'installation du guidon.
2. Ouvertures sur les roues.
3. Entre le garde-boue avant et le pont.
4. Entre le levier de libération rapide et le verrou du levier de libération rapide, et entre le joint de pliage et la potence lors du pliage ou du dépliage.
5. Entre les garde-boue et les roues.



FR

**Cet appareil,  
ses accessoires,  
piles et cordons  
se recyclent**

REPRISE  
À LA LIVRAISON

OU

À DÉPOSER  
EN MAGASIN

OU

À DÉPOSER  
EN DÉCHÈTERIE



Points de collecte sur [www.quefairedemesdechets.fr](http://www.quefairedemesdechets.fr)  
Privilégiez la réparation ou le don de votre appareil !

## 2. Présentation du produit

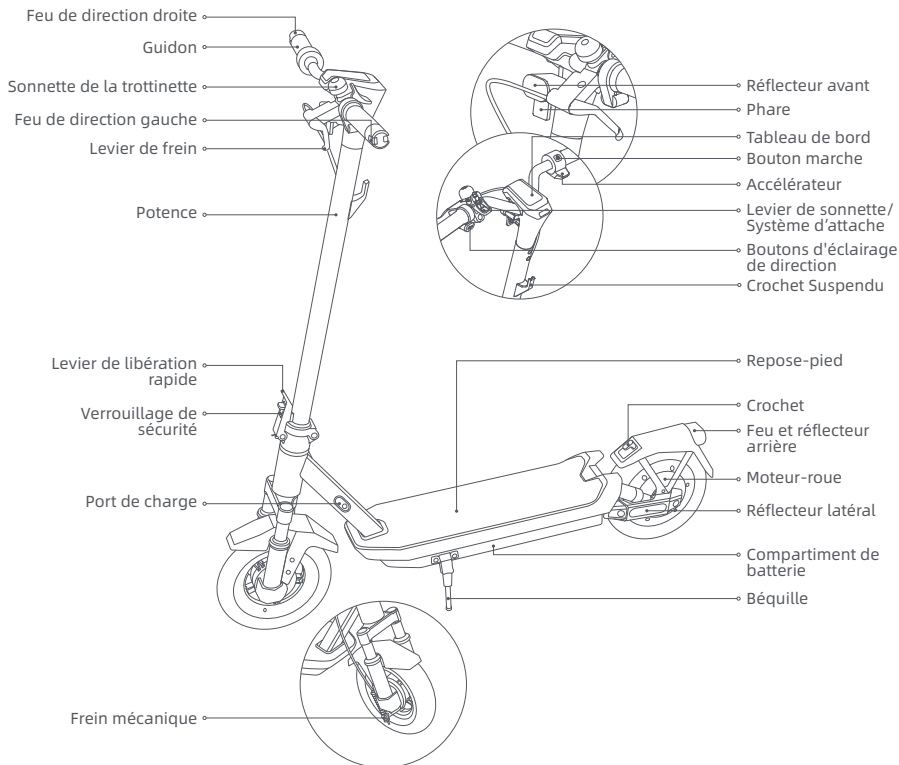
### Trottinette électrique

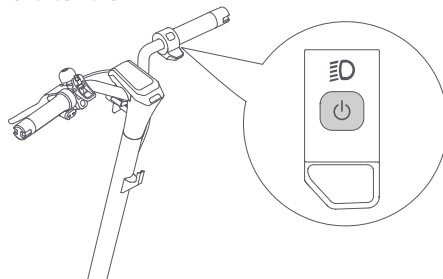



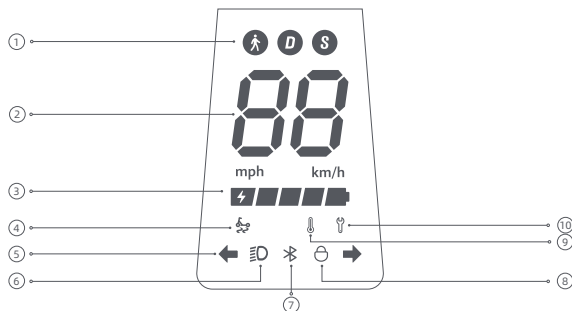

Appuyez sur le bouton  pour allumer la trottinette et appuyez sur le bouton  pendant 2 à 3 secondes pour éteindre la trottinette. Allumez la trottinette, appuyez une fois pour allumer/éteindre le phare et le feu arrière, puis appuyez deux fois pour changer de mode de navigation.

## Tableau de bord



- ① Modes de conduite:  est pour le mode marche, sa vitesse maximum est de 6 km/h. D est pour le mode standard. S est pour le mode sport.
- ② Compteur de vitesse: Il affiche la vitesse quand la trottinette est en marche. En cas de problème sur la trottinette, il affiche un code d'erreur. Quand la trottinette est en charge, il affiche le niveau de batterie.



- ③ Niveau de batterie : Le niveau de batterie est indiqué par 5 barres, chacune représentant environ 20% de la batterie pleine.
- ④ Rappel antidérapant TCS : Lorsque la fonction antidérapante TCS (système de contrôle de traction) est activée, la trottinette peut empêcher les pneus de glisser excessivement pour maintenir la stabilité lors d'opérations telles que le démarrage, l'accélération ou les virages. La fonction antidérapante TCS est activée lorsque  est activé et désactivé lorsque  est désactivé. Cette fonction peut être activée ou désactivée à travers dans l'application NAVEE .
- ⑤ Indications de direction : Allumez la trottinette et appuyez sur le bouton de direction gauche ou droite. Le feu de direction correspondant et l'indicateur sur le panneau de commande clignotent. L'alerte sonne en même temps à la même fréquence. Appuyez sur le bouton à nouveau pour éteindre le feu de direction.
- ⑥ Éclairage Lorsque la trottinette est allumée, appuyez brièvement sur le bouton d'alimentation pour allumer ou éteindre les feux avant ou arrière. Appuyez brièvement sur le bouton d'alimentation deux fois pour changer de mode. Ces brèves pressions sur le bouton d'alimentation n'éteindront pas la trottinette. Vous pouvez également activer la fonction de détection automatique de la lumière via l'application. Pendant la conduite, les feux avant et arrière s'allument et s'éteignent automatiquement en fonction de la luminosité ambiante.
- Remarque : Si vous avez activé la fonction de détection automatique de la lumière, mais que vous allumez ou éteignez ensuite manuellement les feux, cette fonction sera temporairement désactivée. Vous devrez redémarrer la trottinette électrique pour que la fonction soit à nouveau active.
- ⑦ Bluetooth : L'icône Bluetooth reste allumée, indiquant que le scooter a été connecté avec succès à l'appareil mobile. Après avoir connecté le Bluetooth, activez la fonction de déverrouillage de proximité Bluetooth dans l'application. Éteignez d'abord le scooter avant de le verrouiller. Si le téléphone portable est éloigné du scooter, le moteur se verrouillera automatiquement et restera verrouillé lorsqu'il sera rallumé. Si le téléphone portable est proche du scooter, appuyez sur n'importe quel frein, et le moteur se déverrouillera automatiquement.
- Remarque : Le verrouillage du scooter consomme de l'énergie, veuillez utiliser cette fonction avec discernement.
- ⑧ Verrouillage : Lorsque l'icône s'allume, cela indique que la trottinette est verrouillée. Vous pouvez verrouiller/déverrouiller la trottinette via l'application NAVEE.
- ⑨ Alerte de température : Si la température de la batterie est trop élevée ou trop basse, l'icône du thermomètre s'allume. Attendez que la température de la batterie soit revenue dans la plage normale pour l'utiliser ou la charger.
- ⑩ Notification d'erreur : Quand l'icône de la clé s'affiche en rouge, cela indique qu'il y a une panne sur la trottinette.

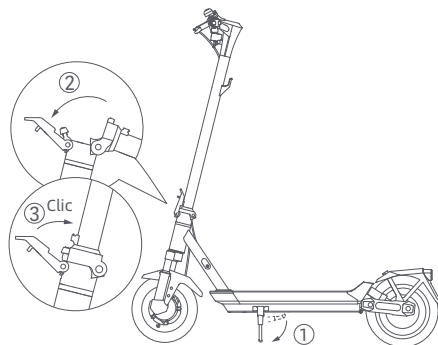

1. Sortez la trotinette du carton et la poser sur un sol stable et plat. Déployez ensuite la béquille, dressez complètement la colonne verticale en position droite et poussez la poignée de pliage à fond vers l'intérieur.

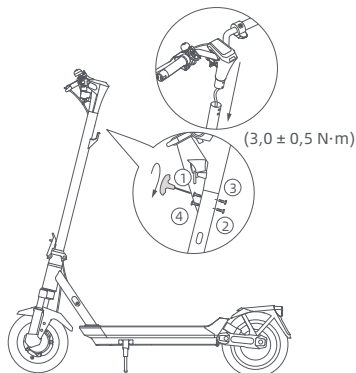

2. Pour installer le guidon sur la potence, il vous suffit de positionner le guidon sur la partie supérieure de la potence en prenant soin d'aligner les trous présents sur la potence avec ceux situés sur la partie inférieure du guidon. Assurez-vous également que le câble reliant le guidon à la potence soit soigneusement inséré à l'intérieur de cette dernière. Suivez l'ordre des numéros comme sur l'image pour pré-serrer les quatre vis avec la clé Allen incluse. Assurez-vous que le guidon est correctement installé puis serrez les vis complètement.

## Charge

La trottinette est entièrement chargée quand la LED de l'adaptateur secteur passe du rouge au vert.

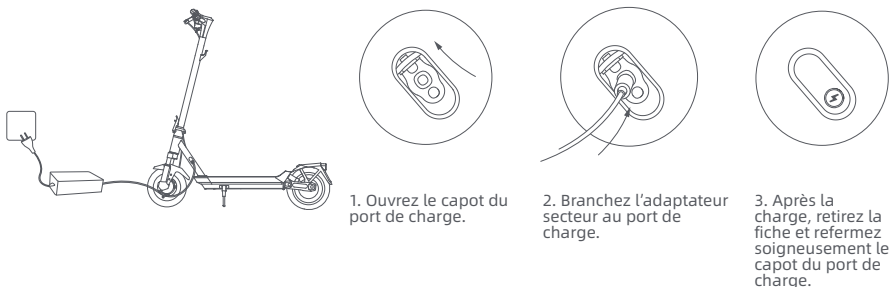

### ATTENTION !

Utilisez uniquement l'adaptateur secteur d'origine pour éviter d'éventuels dommages ou incendies. Éteignez le véhicule ou sélectionnez un mode non opérationnel pendant la charge.

Chargez votre trottinette à l'intérieur et ne la laissez jamais prendre la pluie. Ne chargez pas quand le port de charge ou le câble d'alimentation sont mouillés. Si la batterie est endommagée ou détrempée, il est interdit de la charger ou de continuer de l'utiliser.

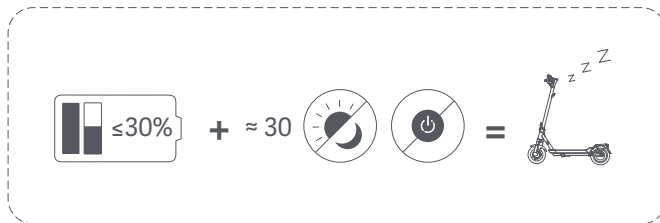

Lorsque la trottinette est éteinte pendant environ un mois ayant le niveau de batterie étant inférieur à 30%, la trottinette entrera en mode veille. Dans ce cas, la trottinette ne peut pas être démarrée. Pour quitter le mode veille, charger la trottinette pendant environ trois secondes pour activer la batterie.

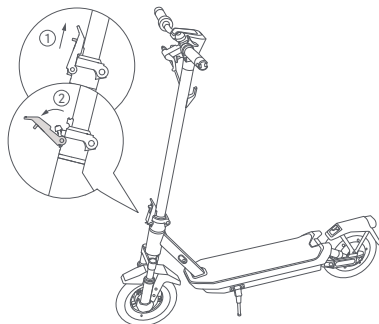

Tenez la potence, appuyez sur le verrouillage de sécurité et tirez le levier de libération rapide, puis pliez la potence.

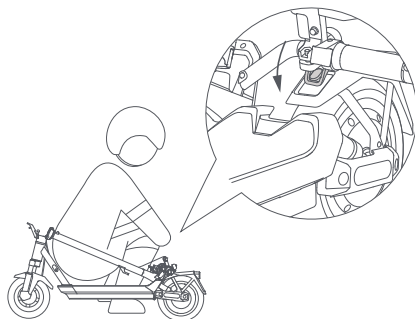

Alignez le système d'attache avec le crochet et attachez-les ensemble.

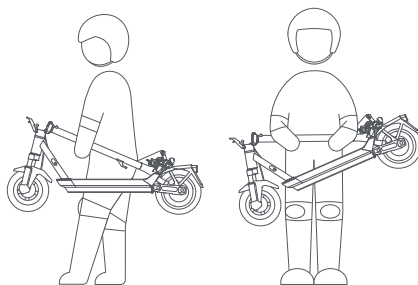

Tenez la potence avec une ou deux main(s) pour la transporter.

## Dépliage

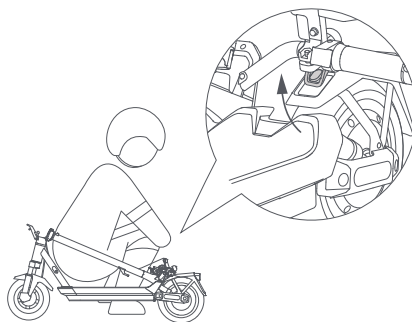

Tirez le système d'attache vers le haut pour libérer le crochet. Tenez la potence puis soulevez le verrouillage de sécurité et poussez le levier de libération rapide à fond vers l'intérieur.

Astuces de sécurité : Quand vous soulevez la potence de la trottinette, ne mettez **JAMAIS** vos mains au niveau des parties pliantes pour éviter des blessures graves.

## 3. Entretien et maintenance

---

### Nettoyage

Avant de nettoyer la trottinette, vous devez couper l'alimentation, débrancher les câbles de charge et refermer soigneusement le capot du port de charge.

Essuyez le châssis principal avec un chiffon doux humide. La saleté résistante peut être frottée avec une brosse à dent. Essayez ensuite toutes les parties avec un chiffon sec.

### ATTENTION !

- Ne lavez pas la trottinette avec de l'eau à haute pression.
- Ne nettoyez pas la trottinette avec un nettoyant corrosif, qui abîmerait la structure externe et interne de la trottinette.

### Batterie

Rechargez toujours la batterie avant qu'elle soit à plat pour prolonger sa durée de vie.

Que ce soit pendant le déplacement, le stockage ou la charge, la température limite spécifiée ne doit pas être dépassée (voir les spécifications). Le non-respect des instructions d'utilisation, de stockage ou de charge peut conduire à des dommages sur la batterie, un échec de la charge et une annulation de la garantie.

La trottinette à pleine charge a une durée de veille approximative de 120-180 jours. Si elle n'est pas utilisée pendant longtemps, elle doit être rechargée tous les 60 jours. Faites attention à ce délai pour éviter des dommages irréversibles sur la batterie dus à un défaut de charge.

### ATTENTION !

- N'utilisez pas de blocs batterie d'autres modèles ou marques, cela constituerait un risque pour votre sécurité.
- Utilisez uniquement l'adaptateur secteur d'origine pour éviter d'éventuels dommages ou incendies.
- Si la batterie est endommagée ou détrempée, ne la chargez pas et ne continuez pas à l'utiliser.
- Ne retirez pas la batterie. Le retrait de la batterie est complexe et une mauvaise opération peut affecter le fonctionnement de la trottinette.

### Stockage

Si la trottinette n'est pas utilisée pendant longtemps, chargez-la à fond puis éteignez-la avant de la stocker dans un endroit frais et sec. Assurez-vous d'éteindre la trottinette pour le transport et de la conserver dans son emballage d'origine si possible.

### ATTENTION !

- Ne laissez pas trop longtemps la trottinette en plein soleil ou dans un endroit extrêmement humide.
- Ne placez pas la trottinette à proximité de matières inflammables.
- Ce produit contient une batterie lithium intégrée et doit être transporté uniquement quand cela est autorisé par les lois et réglementations locales.

## Consignes de recyclage

La trottinette contient un bloc batterie lithium-ion rechargeable, et une mauvaise élimination de ces batteries peut être nocive à l'environnement. Suivez les étapes ci-dessous pour retirer les batteries avant de jeter la trottinette et d'éliminer les batteries correctement :

1. Avant de retirer la batterie, il est recommandé de la décharger complètement et de s'assurer que le scooter est déconnecté de l'alimentation. Ensuite, dévissez le couvercle inférieur du scooter pour le retirer et retirez le support de fixation de la batterie.
2. Débranchez le raccord de la batterie puis retirez les batteries. N'endommagez pas le boîtier de la batterie pour éviter tout risque de blessure. N'endommagez pas le boîtier de la batterie pour éviter tout risque de blessure. N'utilisez pas la batterie si elle est endommagée, si elle dégage une odeur étrange, de la fumée ou si elle est en surchauffe. Toute batterie présentant une fuite doit être tenue à l'écart des autres objets.
3. Déposez les batteries retirées dans un établissement de recyclage spécialisé.

**AVERTISSEMENT:** Comme il en est de tout composant mécanique, un véhicule est soumis à de fortes contraintes et à l'usure. Les divers matériaux et composants peuvent réagir différemment à l'usure ou à la fatigue. Si l'on dépasse la durée de vie prévue pour un composant, il peut se rompre soudainement et risquer de blesser l'utilisateur. Les fissures, rayures et décolorations dans les zones soumises à de fortes contraintes indiquent que le composant a dépassé sa durée de vie et qu'il convient de le remplacer.

## Périodicité d'entretien du scooter (Recommandée) :

L'entretien régulier du scooter peut aider à garder le scooter propre et en bon état ; il permet également de prévenir les risques de sécurité, de minimiser les pannes, de ralentir la détérioration du scooter et de prolonger la durée de vie du scooter.

Article	Objet du Service	Actions	Tous les mois	Tous les 3 mois	Tous les 500 km/ 6 mois	Tous les 1000 km/ 1 an	Tous les 10000 km/ 3 ans
Pneus	Usure de la Bande de Roulement	Vérifier si le pneu est fissuré, déformé, usé, etc.			√	√	√
Vis	Vis de l'Ensemble Guidon	Serrer la vis qui relie l'ensemble guidon à l'ensemble potence (avec le couple recommandé à $3,0 \pm 0,5$ N-m).		√	√	√	√
		Serrer la vis de l'accélérateur (avec le couple recommandé à $2,0 \pm 0,1$ N-m).				√	√
		Serrer la vis du levier de frein (avec le couple recommandé à $3,5 \pm 0,3$ N-m).				√	√

Article	Objet du Service	Actions	Tous les mois	Tous les 3 mois	Tous les 500 km/ 6 mois	Tous les 1000 km/ 1 an	Tous les 10000 km/ 3 ans
Fonctions	Réglage des Freins	<p>Avant de procéder au réglage, assurez-vous que le scooter est éteint et qu'il n'est pas en charge. Outil : clé hexagonale de 3 mm (l'outil doit être préparé par l'utilisateur).</p> <p>Pendant le réglage, tirez sur l'extrémité du câble de frein pour le serrer. Remarques :</p> <ul style="list-style-type: none"> <li>- Si le frein est trop serré, utilisez l'outil pour desserrer la vis en la tournant dans le sens inverse des aiguilles d'une montre, tirez le culbuteur du frein à disque vers l'extérieur, puis serrez la vis. Si le frein est trop lâche, utilisez l'outil pour desserrer la vis en la tournant dans le sens inverse des aiguilles d'une montre, poussez le culbuteur du frein à disque vers l'avant, puis serrez la vis.</li> </ul> <p><b>Avertissement</b> : Ne réglez pas le frein trop serré, sinon la roue avant peut se bloquer pendant le freinage, entraînant le basculement vers l'avant de la trottinette.</p>			√	√	√
	Recharge	Recharger le scooter à une température appropriée. L'indicateur du chargeur de batterie est rouge lorsque le scooter est en charge, et devient vert lorsque le scooter est complètement chargé. Le panneau de commande affiche simultanément l'état de charge pendant la charge.			√	√	√
	Direction	Tourner le guidon de 60° vers la gauche et la droite pour vous assurer que l'angle de braquage est correct et que le guidon ne présente aucune résistance ni stagnation.				√	√
Composants Importants	Ensemble Batterie	Recharger complètement le scooter avant de cesser de l'utiliser pendant une longue période, et mettez-le en charge tous les 60 jours.					√

Si les roues, les plaquettes de frein et d'autres pièces vulnérables sont usées ou endommagées et doivent être remplacées, veuillez contacter le service après-vente à temps.

Pour trouver un atelier agréé, veuillez contacter: [service@navee.tech](mailto:service@navee.tech)/[www.naveetech.com](http://www.naveetech.com)



## 4. Résolution des pannes

Codes d'erreur	Raisons	Solutions
E1	Panne du tableau de bord	Contactez le service après-vente pour la détection et la réparation de la panne.
E2/E3/E4/E5/E6	Panne du contrôleur	
H3	Panne de l'accélérateur	Vérifiez que l'accélérateur est bien revenu en position, sinon il ne peut pas fonctionner correctement.
		Contactez le service après-vente dans les meilleurs délais pour une détection et une réparation de la panne si le faisceau de câbles de l'accélérateur est débranché ou endommagé.
H4	Défaillance des freins	Vérifiez que le levier de frein est bien revenu en position, sinon il ne peut pas fonctionner correctement.
		Si le câble du levier de frein se détend ou est endommagé, veuillez contacter le service après-vente immédiatement pour faire inspecter et réparer le produit.
H5	Panne du moteur	Contactez le service après-vente pour la détection et la réparation de la panne.

## Avertissement de sécurité



Danger!  
Lisez le manuel de l'utilisateur avant toute utilisation.



AVERTISSEMENT  
Lire attentivement et conserver le manuel pour toute référence future.



AVERTISSEMENT  
Surface Chaude



Ne pas exposer à l'humidité



Éclairage



SMPS incorporant un transformateur d'isolement de sécurité (résistant aux courts-circuits (intrinsèquement ou non))



SMPS (unité d'alimentation en mode interrupteur)



Fusible miniature à retardement où X est le symbole de caractéristique délai/courant comme indiqué dans IEC 60127.



Avertissement sonore pour alerter les personnes (Non pour les versions DE et IT.)



AVERTISSEMENT  
Pour une utilisation à l'intérieur uniquement (pour le chargeur).



AVERTISSEMENT  
Appareil de Classe II



AVERTISSEMENT  
Bords Tranchants



≤5000m

Les chargeur sont conçus pour être utilisés à des altitudes ne dépassant pas 5000 mètres.



Feu de direction



Courant continu



Courant alternatif



Polarité de sortie de chargeur, centre positif

# DÉCLARATION DE CONFORMITÉ DE L'UE

## Appareil/équipement

**Produit :** NAVEE Electric Scooter **Modèle :** GT3-E, GT3-P, GT3-D, GT3-IT, GT3-S, GT3 Pro-E, GT3 Pro-P, GT3 Pro-D, GT3 Pro-IT, GT3 Pro-S, GT3 Max-E, GT3 Max-P, GT3 Max-D, GT3 Max-IT, GT3 Max-S, ST3-E, ST3-P, ST3-D, ST3-IT, ST3-S, ST3 Pro-E, ST3 Pro-P, ST3 Pro-D, ST3 Pro-IT, ST3 Pro-S

## Numéro de lot ou de série:

T2401XXXXXXXXXXXX, T2402XXXXXXXXXXXX, T2403XXXXXXXXXXXX, T2418XXXXXXXXXXXX, T2345XXXXXXXXXXXX (X represents any number from 0-9 or any letter from A to Z except O and I.)

## Fabricant ou son représentant agréé :

**Nom :** SPACEWALKER PTE. LTD.

**Adresse :** 60 PAYA LEBAR ROAD #07-54 PAYA LEBAR SQUARE (405091)

**Pays :** SINGAPORE

## Représentant agréé des fabricants pour l'UE

Brightway Technology (Netherlands) B.V.

Weerdestein 97, 1083 GG, Amsterdam, Noord Holland, The Netherlands

Email Address: info-EU@navee.tech Contact: Fred Chang Function: Manager

## Cette déclaration de conformité est publiée sous la seule responsabilité du fabricant.

Objet de la déclaration: Ci-dessus

L'objet de la déclaration décrit ci-dessus est en conformité avec les directives et/ou les lois relatives à l'harmonisation des législations suivantes de l'Union européenne:

Directive relative aux équipements radio (RED) (2014/53/UE)

Limitation de l'utilisation de certaines substances dangereuses (RoHS) (2011/65/UE)

Directive Machines (MD) (2006/42/CE)

Références aux normes harmonisées pertinentes utilisées, y compris la date de la norme, ou références aux autres agréments techniques, y compris la date de l'agrément, par rapport auquel la conformité est déclarée :

## Norme harmonisée

EN 60335-1:2012+A11:2014+A13:2017+A1:2019+A  
14:2019+A15:2021+A2:2019+A16:2023

EN 62233:2008

EN 62479:2010

EN 301 489-1 V2.2.3:2019

EN 301 489-17 V3.2.4:2020

EN 50663:2017

EN 300 328 V2.2.2:2019

EN 17128:2020

EN ISO 12100:2010

EN IEC 63000:2018

IEC 62321-3-1:2013, IEC 62321-4:2013+A1:2017,

IEC 62321-5:2013, IEC 62321-6:2015, IEC 62321-7-1:2015,

IEC 62321-7-2:2017, IEC 62321-8:2017

Signé pour et au nom de

Lieu et date d'émission:

Signature:

Nom, fonction:

## Laboratoire de test

LCIE China Company Limited.

LCIE China Company Limited.

LCIE China Company Limited.

Zhejiang Novi Total Quality Assurance Co., Ltd.

SPACEWALKER PTE. LTD.

SINGAPORE, 2025-02-25

*Wentao Shi*

Wentao Shi, Certificate Engineer

## 5. Caractéristiques

Produit	Nom	NAVEE Electric Scooter		
	Modèle	GT3 Pro-E	GT3 Pro-D	GT3 Pro-IT
Dimensions	Véhicule : L x l x H (mm) <sup>[1]</sup>	1180 x 590 x 1260		
	Après pliage : L x l x H (mm)	1180 x 585 x 540		
Poids net	Poids net du véhicule (kg)	22		
Utilisateur	Plage de charge (kg)	25 à 120		
	Âge (années)	16 à 50		
	Taille (cm)	120 à 200		
Trottinette électrique assemblée	Vitesse maximale (km/h)	25	20	20
	Plage générale (km) <sup>[2]</sup>	Environ 60		
	Angle maximum de montée (%)	Environ 22		
	Surfaces adaptées	Route revêtu en ciment et d'asphalte, avec des bermes inférieures à 1 cm ou des crevasses inférieures à 3 cm.		
	Température de fonctionnement (°C)	-10 à 40		
	Température de stockage (°C)	-20 à 45		
	Indice de protection (IP)	IPX5		
	Temps de charge (h)	Environ 8		
Bloc de batterie	Modèle	T2326-BD4A		
	Tension nominale (VCC)	46,8		
	Tension d'entrée maximale (VCC)	54,6		
	Énergie nominale (Wh)	477,36		
	Système intelligent de gestion de batterie	Surchauffe, court-circuit, surintensité, surcharge et protection contre la surcharge		
	Plage de températures de charge normales (°C)	0 à 40		
Moteur-roue	Capacité nominale (Ah)	10,2		
	Puissance nominale (kW ; W)	0,4; 400		
Chargeur de batterie	Modèle <sup>[3]</sup>	NBW54D601D3D		
	Puissance de sortie (kW ; W)	0,07; 70		
	Entrée	100-240 V~ 50-60 Hz		
	Tension de sortie maximale (VCC)	54,6		
Pneu	Puissance de sortie nominale (VCC ; A)	53,6; 1,3		
	Pneus avant et arrière	Pneus de 10 pouces sans chambre à air		
Crochet Suspensiu	Charge max. (kg)	5		
Bluetooth	Bande de fréquences (s)	2,4000 à 2,4835 GHz		
	Puissance d'émission maximale (dBm)	8		

[1] Hauteur du véhicule : depuis le sol jusqu'en haut de la trottinette.

[2] Plage générale : mesurée à 25 °C lorsqu'il n'y a pas de vent, la trottinette entièrement chargée et roulant à une vitesse régulière de 15 km/h sur une surface plane avec une charge de 75 kg.

[3] Ne rechargez la batterie qu'avec le chargeur fourni dans l'emballage. Consultez les paramètres du chargeur de batterie dans la section Caractéristiques.

## 6. Certifications

### Directive relative à la limitation de l'utilisation de certaines substances dangereuses (RoHS)

Ce produit de SPACEWALKER PTE. LTD. avec les pièces incluses (câbles, cordons, et autres) répond à la restriction d'utilisation de certaines substances dangereuses dans l'Annexe II 2011/65/UE et sa Directive d'amendement (UE) 2015/863 sur les équipements électriques et électroniques.

### Déclaration de conformité pour l'Union européenne



Cet équipement répond aux exigences relatives à la limitation de l'exposition du public aux champs électromagnétiques dans le cadre de la protection de la santé.

Par la présente, SPACEWALKER PTE. LTD. déclare que cet équipement radio de type : [GT3 Pro-E], [GT3 Pro-D] e [GT3 Pro-IT] est conforme aux Directives 2014/53/UE et 2006/42/EC. L'intégralité de la déclaration de conformité pour l'UE est disponible à l'adresse suivante : [www.naveetech.com](http://www.naveetech.com)

### Déclaration UE de conformité

#### Informations sur recyclage des batteries pour l'Union européenne



Les batteries et l'emballage pour les batteries sont étiquetés conformément à la directive européenne 2006/66/CE et à l'amendement 2013/56/UE relatifs aux batteries et accumulateurs, ainsi qu'aux batteries et aux accumulateurs usagés. La directive détermine le cadre pour le retour et le recyclage des batteries et accumulateurs usagés, applicable pour toute l'Union européenne. Cette étiquette est appliquée sur différentes batteries pour indiquer qu'elles ne doivent pas être jetées, mais qu'elles doivent être recyclées au terme de sa durée de vie utile selon cette directive.

Conformément à la directive européenne 2006/66/CE et à l'amendement 2013/56/UE, les batteries et les accumulateurs sont étiquetés pour indiquer qu'ils doivent être collectés séparément et recyclés au terme de leur durée de vie utile. L'étiquette de la batterie peut également comprendre un symbole chimique pour le métal concerné dans la fabrication de la batterie (Pb pour le plomb, Hg pour le mercure et Cd pour le cadmium). Les utilisateurs de batteries et d'accumulateurs ne doivent pas les jeter comme des déchets ménagers non triés, mais doivent utiliser la structure disponible pour le renvoi, le recyclage, et le traitement des batteries et des accumulateurs. La participation du client est indispensable pour réduire au minimum les effets des batteries et des accumulateurs sur l'environnement et la santé humaine en raison de la présence éventuelle de produits dangereux.

Avant de déposer les équipements électriques et électroniques (EEE) dans les installations de collecte des déchets, l'utilisateur final des équipements comprenant des batteries ou des accumulateurs doit retirer ces derniers pour une collecte séparée.

### Directive relative aux déchets d'équipements électriques et électroniques (DEEE)



Tous les produits portant ce symbole deviennent des déchets d'équipements électriques et électroniques (DEEE dans la Directive européenne 2012/19/UE) qui ne doivent pas être mélangés aux déchets ménagers non triés. Vous devez contribuer à la protection de l'environnement et de la santé humaine en apportant l'équipement usagé à un point de collecte dédié au recyclage des équipements électriques et électroniques, agréé par le gouvernement ou les autorités locales. Le recyclage et la destruction appropriés permettront d'éviter tout impact potentiellement négatif sur l'environnement et la santé humaine. Contactez l'installateur ou les autorités locales pour obtenir plus d'informations concernant l'emplacement ainsi que les conditions d'utilisation de ce type de point de collecte.

# Chargeur de batterie

## ATTENTION

1. Le chargeur est conçu pour être utilisé à l'intérieur uniquement. Ne l'exposez pas à la pluie ou à la neige.
2. Ne pas utiliser pour des piles non rechargeables, car elles peuvent surchauffer et se casser.
3. Une mauvaise utilisation d'autres types de piles peut les faire éclater et provoquer des blessures et des dommages.
4. Ne pas incinérer, démonter ou court-circuiter les piles.
5. Si les performances des piles diminuent considérablement, il est temps de les remplacer.
6. Ranger le chargeur dans un endroit frais et sec lorsqu'il n'est pas utilisé.
7. Déconnecter l'alimentation avant d'effectuer ou de rompre les connexions avec la batterie.
8. Gaz explosifs. Éviter les flammes et les étincelles. Assurer une ventilation adéquate pendant la charge.
9. Pendant la charge, la batterie doit être placée dans un endroit bien ventilé.
10. Tenir les appareils électriques hors de portée des enfants ou des personnes infirmes. Ne les laissez pas utiliser les appareils sans surveillance.
11. Cet appareil n'est pas destiné à être utilisé par des personnes (y compris des enfants) dont les capacités physiques, sensorielles ou mentales sont réduites, ou qui manquent d'expérience et de connaissances, à moins qu'elles n'aient reçu une surveillance ou des instructions concernant l'utilisation de l'appareil de la part d'une personne responsable de leur sécurité.
12. Cet appareil peut être utilisé par des enfants âgés de 8 ans et plus et des personnes aux capacités physiques, sensorielles ou mentales réduites, ou manquant d'expérience et de connaissances, s'ils ont bénéficié d'une surveillance ou d'instructions concernant l'utilisation de l'appareil en toute sécurité et s'ils comprennent les risques encourus. Les enfants ne doivent pas jouer avec l'appareil. Le nettoyage et l'entretien ne doivent pas être effectués par des enfants sans surveillance.
13. Le câble flexible externe ou cordon de ce transformateur ne peut être remplacé ; si le cordon est endommagé, le transformateur doit être mis au rebut.
14. Si le cordon d'alimentation est endommagé, il doit être remplacé par un cordon ou un ensemble spécial disponible auprès du fabricant ou de son agent de service.

## Instructions pour la charge

1. Connectez le chargeur directement à une source d'alimentation. Ne jamais utiliser de rallonge.
2. Le chargeur ne peut charger que des batteries au lithium-ion.
3. éviter de charger à l'envers.
4. Les chargeurs ne sont pas destinés à charger des batteries automobiles.

 : Unité d'alimentation amovible

# Bloc de batterie

## ATTENTION

1. Ne pas démonter, ouvrir ou déchiqeueter les piles ou batteries secondaires.
2. Tenir les piles hors de portée des enfantsL'utilisation des piles par les enfants doit être surveillée. Gardez en particulier les petites piles hors de portée des jeunes enfants.
3. Consulter immédiatement un médecin en cas d'ingestion d'une pile ou d'une batterie.
4. Ne pas exposer les piles ou les batteries à la chaleur ou au feu. Éviter le stockage en plein soleil.
5. Ne pas court-circuiter une pile ou une batterie. Ne pas ranger les piles ou les batteries au hasard dans une boîte ou un tiroir où elles risquent de se court-circuiter ou d'être court-circuitées par d'autres objets métalliques.
6. Ne pas retirer une pile ou une batterie de son emballage d'origine tant qu'elle n'est pas utilisée.
7. Ne pas soumettre les piles ou les batteries à des chocs mécaniques.
8. En cas de fuite d'une pile, ne pas laisser le liquide entrer en contact avec la peau ou les yeux. En cas de contact, laver la zone affectée avec de grandes quantités d'eau et consulter un médecin.
9. N'utilisez pas de chargeur autre que celui spécifiquement fourni pour l'équipement.
10. Respectez les marques plus (+) et moins (-) sur la cellule, la batterie et l'équipement et assurez-vous d'une utilisation correcte.
11. N'utilisez pas de piles ou de batteries qui ne sont pas conçues pour être utilisées avec l'équipement.
12. Ne pas mélanger des piles de fabrication, de capacité, de taille ou de type différents dans un même appareil.
13. Toujours acheter la batterie recommandée par le fabricant de l'appareil pour l'équipement.
14. Garder les piles et les batteries propres et sèches.
15. Essayez les bornes de la cellule ou de la batterie avec un chiffon propre et sec si elles sont sales.
16. Les piles et batteries secondaires doivent être chargées avant d'être utilisées. Utilisez toujours le chargeur approprié et référez-vous aux instructions du fabricant ou au manuel de l'équipement pour les instructions de charge appropriées.
17. Ne pas laisser une batterie en charge prolongée lorsqu'elle n'est pas utilisée.
18. Après de longues périodes de stockage, il peut être nécessaire de charger et de décharger les cellules ou les batteries plusieurs fois pour obtenir des performances maximales.
19. Conserver la documentation originale du produit pour s'y référer ultérieurement.
20. Utiliser la cellule ou la batterie uniquement dans l'application pour laquelle elle a été conçue.
21. Dans la mesure du possible, retirez la batterie de l'équipement lorsqu'il n'est pas utilisé.
22. Mettez-la au rebut de manière appropriée.

# 1. Sicherheitshinweise

Übersetzung der ursprünglichen Mitteilung

**WICHTIG!** Bitte lesen Sie das Betriebsanleitung sorgfältig durch, bevor Sie das Produkt benutzen, und bewahren Sie es zum späteren Nachschlagen auf.

Ein ausführliches elektronisches Betriebsanleitung finden Sie unter [www.naveetech.com](http://www.naveetech.com)

- **D**ieses Gerät ist nicht für Personen (einschließlich Kinder) mit eingeschränkten physischen, sensorischen oder geistigen Fähigkeiten oder mangelnder Erfahrung und Kenntnis bestimmt, es sei denn, sie werden von einer für ihre Sicherheit zuständige Person beaufsichtigt oder erhalten von ihr Anweisungen zum Gebrauch des Geräts. **K**inder sollten beaufsichtigt werden, damit sie nicht mit dem Gerät spielen.
- **D**ieses Gerät ist für Personen über 8 Jahren und auch Personen mit eingeschränkten körperlichen, sensorischen oder geistigen Fähigkeiten oder mangelnder Erfahrung und Kenntnis bestimmt, wenn sie von einer für ihre Sicherheit zuständigen Person beaufsichtigt oder in die sichere Verwendung des Geräts eingewiesen wurden und die damit verbundenen Gefahren verstehen. Kinder dürfen nicht mit dem Gerät spielen.
- **R**einigungs- und Wartungsarbeiten dürfen von Kindern nur unter Aufsicht durchgeführt werden.
- **D**as Gerät darf nur mit dem mitgelieferten Netzgerät verwendet werden.
- **B**itte tragen Sie vor dem Fahren immer Schutzausrüstung wie einen Helm, Hand- und Handgelenkschützer, Knie- und Ellbogenschoner.
- **U**nsachgemäßes Fahren kann zu Stürzen oder schweren Unfällen führen.
- **D**er Scooter darf nur von einer Person und unter Tragen von geeigneten Schuhen gefahren werden. **D**ieses Produkt ist nur für den persönlichen Gebrauch und nicht für Akrobatik oder Stunts bestimmt.
- **D**as Produkt wird für Fahrer über 16 Jahren und unter 50 Jahren empfohlen. Nicht geeignet für das Fahren mit diesem Produkt sind unter anderem: (1) Personen, die unter Alkohol- oder Drogeneinfluss stehen; (2) Personen, die aus gesundheitlichen oder körperlichen Gründen keine anstrengenden körperlichen Aktivitäten ausüben können; (3) Personen, die ihr Gleichgewicht nicht halten können, z.B. wegen eingeschränkter motorischer Fähigkeiten; (4) Personen, deren Größe die Gewichtsgrenze überschreitet; (5) Schwangere Frauen; (6) Personen, die unter Seh- und/oder Hörbehinderungen leiden.
- **H**alten Sie beim Fahren mit diesem Produkt die örtlichen Rechtsvorschriften ein und fahren Sie nur in erlaubten Bereichen.
- Wenn Sie in Ländern und Regionen fahren, in denen es keine einschlägigen nationalen Normen und Vorschriften für Elektro-Scooter gibt, halten Sie sich bitte unbedingt an die Sicherheitsanforderungen für Fahrer in dieser Betriebsanleitung. SPACEWALKER PTE. LTD. übernimmt keine direkte Verantwortung und alle gesamtschuldnerische Haftung für alle Sach- und Personenschäden, Unfälle, Rechtsstreitigkeiten und alle anderen nachteiligen Ereignisse, die zu Interessenkonflikten führen, die durch Verhaltensweisen verursacht werden, die gegen die Benutzeranleitung verstoßen.
- Fahren Sie nicht auf Fahrspuren oder in Wohngebieten, in denen sowohl Fahrzeuge als auch Fußgänger zugelassen sind. Wenn Sie eine Stelle passieren, die für Fußgänger bestimmt ist, die das Recht auf Vorfahrt haben, wie z.B. einen Zebrastreifen, steigen Sie bitte ab und gehen Sie mit dem Scooter.
- Wählen Sie für Ihre erste Fahrt keine Orte, an denen Kinder, Fußgänger, Haustiere, Fahrzeuge, Fahrräder oder



andere Hindernisse und potenzielle Gefahren auftreten können.

- Notwendige Vorbereitungen für die Nutzung dieses Produkts, z. B. die Überprüfung der Lenkung auf korrekte Einstellung, die Überprüfung aller angeschlossenen Komponenten (z. B. des Faltsystems) auf korrekten Sitz und Umversehrtheit sowie die Überprüfung der Bremsen und Räder auf einwandfreien Zustand.
- Führen Sie vor jeder Fahrt eine grundlegende Inspektion des Elektro-Scooters durch. Bei abnormalen Zuständen wie lockeren Teilen, niedrigem Akkustand, platten Reifen oder übermäßigem Reifenverschleiß, seltsamen Geräuschen, Fehlfunktionen usw. beenden Sie sofort die Fahrt und holen Sie professionelle Hilfe.
- Nehmen Sie sich die Zeit, die Grundlagen der Praxis zu erlernen, um schwere Unfälle zu vermeiden, die in den ersten Monaten auftreten können. Informationen über die Praxis und ihre sichere Anwendung (verfügbar auf der Website [www.naveetech.com](http://www.naveetech.com))
- Um sicher zu fahren, müssen Sie in der Lage sein, den Bereich vor Ihnen deutlich zu sehen, und Sie müssen für andere gut sichtbar sein.
- Fahren Sie nicht bei schlechtem Wetter, schlechter Sicht oder nach starker körperlicher Anstrengung.
- Wenn Sie bei Dunkelheit fahren, schalten Sie das Scheinwerferlicht ein und verlangsamen Sie die Geschwindigkeit.
- Stellen Sie sicher, dass der Ständer auf einer ebenen Fläche abgestellt ist und der Kick-Scooter von alleine stabil steht, bevor Sie ihn verlassen.
- Dieser Elektro-Scooter ist ein Freizeitgerät. Wenn Sie damit jedoch einen öffentlichen Bereich betreten, ist er ein Verkehrsmittel mit den möglichen Sicherheitsrisiken für alle Verkehrsmittel. Das Fahren unter strikter Einhaltung der Anweisungen in diesem Betriebsanleitung schützt Sie und andere in höchstem Maße.
- Der Benutzer sollte die Nutzungseinschränkungen gemäß den örtlichen Regelungen überprüfen. Fahren Sie den Scooter nur auf den Straßen oder in den Bereichen, die durch die örtlichen Rechtsvorschriften erlaubt sind, und parken Sie ihn in den erlaubten Bereichen. Wenn die örtlichen Regelungen andere Vorgaben haben, haben sie Vorrang. Bitte respektieren und befolgen Sie die Sicherheitsvorschriften für Straßenverkehr.
- Respektieren Sie das Recht der Fußgänger und verunsichern Sie sie, insbesondere Kinder, während der Fahrt nicht. Wenn Sie hinter Fußgängern fahren, klingeln Sie, um sie zu warnen, und fahren Sie langsamer, um sie von links zu überholen. Halten Sie sich beim Überqueren rechts mit geringer Geschwindigkeit (gilt für Länder, in denen Fahrzeuge auf rechter Seite fahren). Wenn Sie an Fußgängern vorbeifahren, fahren Sie langsam oder steigen Sie ab.
- Auf jeden Fall fahrend Sie vorausschauend unter Beachtung der jeweiligen Verkehrsregeln für Straßen und Gehwege. Machen Sie sich von Fußgängern oder Radfahrern bemerkbar, wenn Sie ihnen nähern. Überqueren Sie geschützte Passagen zu Fuß. Meiden Sie Bereiche mit hohem Verkehrsaufkommen oder überfüllte Bereiche.
- Das Fahren mit hoher oder unangemessener Geschwindigkeit (bei schlechter Witterung, schlechtem Untergrund oder ähnlichem) kann zum Verlust der Stabilität oder der Kontrolle führen. Um jegliches Risiko zu verringern, befolgen Sie alle Anweisungen in dieser Anleitung. Seien Sie bei der Montage und Demontage des Produkts vorsichtig, da es umfallen und Verletzungen verursachen kann.
- Im Stadtverkehr gibt es viele Hindernisse wie Bordsteinkanten oder Stufen zu überqueren. Vermeiden Sie möglichst Hindernissprünge. Es ist wichtig, dass Sie vor dem Überqueren dieser Hindernisse Ihre Fahrlinie und Geschwindigkeit an die eines Fußgängers anpassen und vorausschauend fahren. Es wird auch empfohlen, vom Scooter abzustiegen, wenn die Hindernisse wegen ihrer Form, Höhe oder Rutschigkeit gefährlich sind.
- Verleihen Sie Ihren Scooter nicht an Personen, die mit der Bedienung nicht vertraut sind. Bevor Sie den Elektro-Scooter verleihen, seien Sie bitte sicher, dass der Fahrer dieses Betriebsanleitung gelesen, das Anleitungsvideo gesehen und die grundlegende Bedienung verstanden hat. Weisen Sie die Fahrer darauf hin, dass sie die richtige Schutzkleidung tragen, um ihre Sicherheit zu gewährleisten.

- Erkundigen Sie sich bei Ihrem Verkäufer nach geeigneten Schulungseinrichtungen.
- Achten Sie in jedem Fall auf sich und andere.
- Jede Last am Lenker beeinträchtigt die Fahrzeugstabilität.
- Berühren Sie das Bremssystem nicht, da es wegen scharfer Kanten zu Verletzungen führen kann. Die Bremse kann bei Gebrauch heiß werden. Fassen Sie sie nach dem Gebrauch nicht an.
- Der A-gewichtete Emissionsschalldruckpegel beträgt unter 70dB(A).
- Für ein besseres Fahrgefühl wird empfohlen, das Produkt regelmäßig zu warten.
- Beseitigen Sie alle scharfen Kanten, die durch den Gebrauch entstehen.
- Zubehör und zusätzliche Gegenstände, die nicht vom Hersteller zugelassen sind, dürfen nicht verwendet werden.
- Die regelmäßige Wartung des Fahrzeugs ist ein Faktor der Sicherheit.
- Die selbstspannenden Muttern sowie die anderen selbstspannenden Verschlüsse können ihre Wirksamkeit verlieren und müssen eventuell nachgezogen werden.
- Überprüfen Sie regelmäßig den festen Sitz der verschiedenen Schraubverbindungen, insbesondere der Radachsen, des Klappsystems, der Lenkung und der Bremswelle.
- Nehmen Sie keine Veränderungen oder Umbauten am Fahrzeug vor, einschließlich des Lenkrohrs und der Hülse, des Vorbaus, des Klappmechanismus und der Hinterradbremse.
- Nehmen Sie keine Änderungen vor, die nicht in der Anleitung vermerkt sind.
- Achten Sie darauf, dass der Scooter beim Transport ausgeschaltet ist und möglichst in der Originalverpackung liegt.
- Um Verletzungen wie Stromschlag und Brand durch unsachgemäßen Gebrauch zu vermeiden, lesen Sie bitte die Anleitung vor dem Gebrauch sorgfältig durch und bewahren Sie sie zum späteren Nachschlagen auf.
- Bitte verwenden Sie dieses Produkt gemäß den Anweisungen im Benutzerhandbuch. Der Benutzer ist für alle Verluste oder Schäden durch unsachgemäßen Gebrauch dieses Produkts verantwortlich.
- Schalten Sie das Fahrzeug während des Ladevorgangs aus oder versetzen Sie es in einen nicht betriebsbereiten Modus.
- Laden Sie nicht, wenn der Ladeanschluss oder das Ladekabel nass ist. Lesen Sie diese Anleitung vor dem Aufladen sorgfältig durch.
- Laden Sie den Scooter nicht bei einer Umgebungstemperatur über 40°C oder unter 0°C auf.
- Bitte halten Sie einen Sicherheitsabstand ein, wenn der Tretroller auf einer ebenen Straße oder ohne Rampe fährt. Bei nassem Wetter verlängert sich der Bremsweg.
- Die Stoßdämpfung dieses Produkts ist nicht einstellbar (sofern zutreffend).
- Das Gerät ist nicht für den Gebrauch in Höhenlagen über 2000 m über dem Meeresspiegel vorgesehen.
- Das Gerät muss während der Wartung und beim Austausch von Teilen von der Stromquelle getrennt werden.
- Das externe flexible Kabel dieses Transformators (Ladegeräts) kann nicht ausgetauscht werden. Wenn das Kabel beschädigt ist, muss der Transformator (das Ladegerät) verschrottet werden.
- Wenn das externe flexible Kabel oder die Leitung dieses Transformators beschädigt ist, sollte es vom Hersteller, seinem Kundendienst oder einer ähnlich qualifizierten Person ersetzt werden, um Gefahren zu vermeiden.
- Wenn das Netzkabel beschädigt ist, muss es durch den Hersteller, seinen Kundendienst oder ähnlich qualifizierte

Personen ersetzt werden, um eine Gefährdung zu vermeiden.

- Dieses Produkt enthält Batterien, die nur vom Fachpersonal oder Kundendienst ausgetauscht werden können.
- Dieses Gerät enthält Akkus, die nur von Fachleuten ausgetauscht werden dürfen.
- **WARNUNG! Verwenden Sie zum Aufladen des Akkus nur das mitgelieferte abnehmbare Netzteil. Verwenden Sie kein Ladegerät eines anderen Produkts. Halten Sie beim Aufladen einen Sicherheitsabstand zu den umliegenden Brennstoffen ein, das Fahrzeug muss in einem gut belüfteten Bereich aufgestellt werden.**
- **WARNUNG! Verwenden Sie keine Akkus oder Akkuladegeräte von Drittanbietern. Verwenden Sie nur das Netzteil NBW54D601D3D.**
- **WARNUNG! Halten Sie die Kunststoffabdeckung von Kindern fern, um Erstickungsgefahr zu vermeiden.**
- **WARNUNG! Verwenden Sie das Produkt niemals in der Nähe einer Wasserquelle.**
- **WARNUNG! Sie dürfen das Produkt nicht wenden, wenn es beschädigt ist.**
- **WARNUNG! Wie jedes mechanische Bauteil ist auch ein Fahrgerät hohen Belastungen und starkem Verschleiß unterworfen. Die verschiedenen Materialien und Komponenten können unterschiedlich auf Verschleiß oder Ermüdung reagieren. Wenn die zu erwartende Lebensdauer eines Bauteils überschritten ist, kann es plötzlich brechen, wodurch die Verletzungsgefahr für den Benutzer besteht. Risse, Kratzer und Verfärbungen in den stark beanspruchten Bereichen deuten darauf hin, dass das Bauteil seine Lebensdauer überschritten hat, und Sie sollten sich an eine autorisierte oder spezialisierte Werkstatt wenden.**

**Achten Sie bei der Verwendung auf Quetsch- und Einklemmgefahren an den folgenden Stellen:**

1. Zwischen dem Lenker und dem Vorbau, wenn der Lenker installiert wird.
2. Öffnungen an den Rädern.
3. Zwischen dem vorderen Radspritzschutzblech und dem Trittbrett.
4. Zwischen dem Schnellspannerhebel und dem Schnellspannverriegelungshebel und zwischen der Klappverbindung und dem Vorbau, wenn Sie das Fahrrad zusammenklappen oder aufklappen.
5. Zwischen den Radspritzschutzblechen und den Rädern.

## 2. Produktübersicht

### Elektroroller

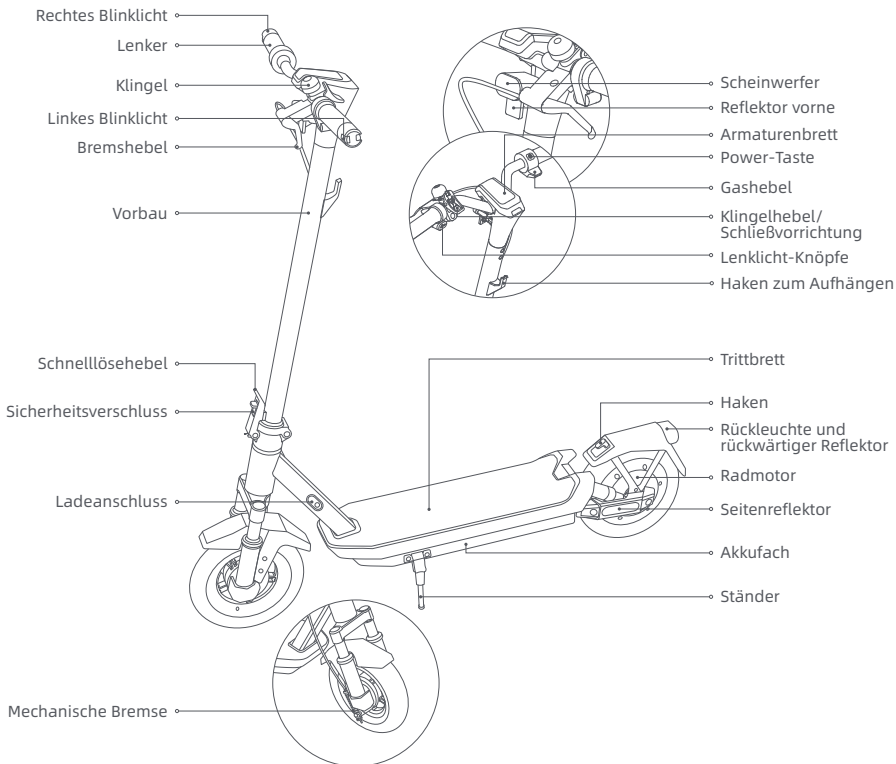

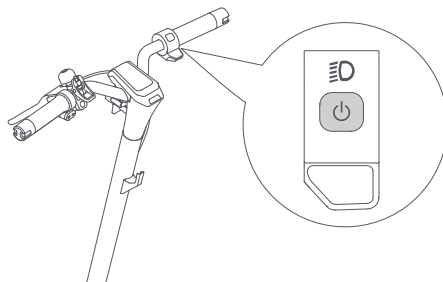

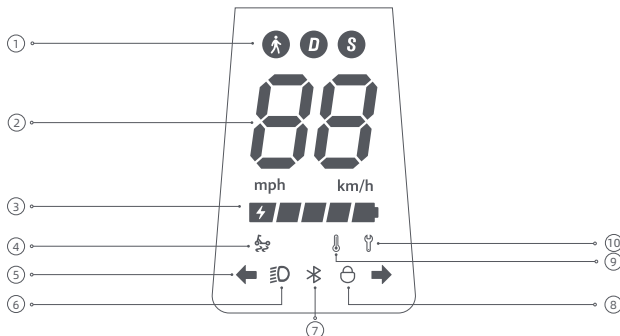

Drücken Sie die Taste , um den Tretroller einzuschalten, und halten Sie die Taste  2 bis 3 Sekunden lang gedrückt, um den Roller auszuschalten. Wenn der Tretroller eingeschaltet ist, drücken Sie zweimal, um den Fahrmodus zu ändern.

## Armaturenbrett



① Fahrmodi:  steht für Gehmodus mit einer Höchstgeschwindigkeit von 6km/h. D steht für Standardmodus. S steht für Sportmodus.

② Geschwindigkeitsmesser: Zeigt die aktuelle Geschwindigkeit an, wenn der Scooter in Betrieb ist. Bei Problemen zeigt er einen Fehlercode an. Beim Aufladen zeigt er den aktuellen Akkustand an.

- ③ Akkustand: Der Akkustand wird durch 5 Balken angezeigt, die jeweils etwa 20% eines vollen Akkus entsprechen.
- ④ TCS-Anti-Rutsch-Erinnerung: Wenn die TCS (Traktionskontrollsystem)-Anti-Rutsch-Funktion aktiviert ist, kann der Roller ein übermäßiges Rutschen der Reifen verhindern, um die Stabilität während des Betriebs, z. B. beim Anfahren, Beschleunigen oder Wenden, zu gewährleisten. Die TCS-Anti-Rutsch-Funktion ist aktiviert, wenn  eingeschaltet ist, und deaktiviert, wenn  ausgeschaltet ist. Diese Funktion kann über die NAVEE-App aktiviert oder deaktiviert werden.

- ⑤ Lenkungsanzeige: Wenn der Scooter eingeschaltet ist, drücken Sie die linke oder rechte Lenkungstaste, woraufhin das entsprechende Blinklicht und die Anzeige auf dem Bedienfeld blinken. Gleichzeitig ertönt ein Summer in der gleichen Rhythmik. Drücken Sie die Taste erneut, um das Blinklicht auszuschalten.
- ⑥ Scheinwerfer: Wenn der Roller eingeschaltet ist, drücken Sie kurz die Einschalttaste, um die vorderen oder hinteren Lichter einoder auszuschalten. Drücken Sie die Einschalttaste zweimal kurz, um die Modi zu wechseln. Diese kurzen Drücke der Einschalttaste schalten den Roller nicht aus. Andernfalls können Sie die automatische Lichtsensorfunktion über die App aktivieren. Während der Fahrt schalten sich Scheinwerfer und Rücklicht je nach Helligkeit der Umgebungsbeleuchtung automatisch ein und aus.

Hinweis: Wenn Sie nach dem Aktivieren der automatischen Lichtsensorfunktion den Scheinwerfer manuell ein- oder ausschalten, wird diese Funktion vorübergehend deaktiviert. Sie müssen den elektrischen Tretroller neu starten, um die Funktion zu aktivieren.

- ⑦ Bluetooth: Das Bluetooth-Symbol ist immer eingeschaltet und zeigt an, dass der Roller erfolgreich mit dem mobilen Gerät verbunden wurde. Nach dem Verbinden des Bluetooth, aktivieren Sie die Bluetooth Proximity Unlock-Funktion in der APP, schalten Sie den Roller zuerst aus, bevor Sie ihn sperren, wenn das Mobiltelefon weit vom Roller entfernt ist, wird der Motor automatisch gesperrt, und es bleibt gesperrt, wenn es wieder eingeschaltet wird, wenn das Mobiltelefon in der Nähe des Rollers ist, drücken Sie eine beliebige Bremse, und der Motor wird automatisch entsperrt.

Hinweis: Das Sperren des Rollers verbraucht Energie, bitte verwenden Sie diese Funktion mit Bedacht.

- ⑧ Verriegelung: Wenn das Symbol aufleuchtet, bedeutet dies, dass der Roller gesperrt ist. Sie können den Roller über die NAVEE- App verriegeln/entriegeln.
- ⑨ Temperaturwarnung: Wenn die Akku-Temperatur zu hoch oder zu niedrig ist, leuchtet das Thermometer-Symbol auf. Erst wenn die Akku-Temperatur im normalen Betriebsbereich liegt, benutzen oder laden Sie den Scooter.
- ⑩ Fehlermeldung: Wenn das Schraubenschlüssel-Symbol rot leuchtet, dann hat der Scooter einen Fehler.

## 3. Pflege und Wartung

---

### Reinigen

Bevor Sie den Scooter reinigen, müssen Sie den Strom ausschalten, das Ladekabel ausstecken und den Ladedeckel fest verschließen.

Wischen Sie das Hauptchassis mit einem weichen, feuchten Tuch ab, schwer zu entfernenden Schmutz können Sie mit einer Zahnbürste abbürsten Wischen Sie anschließend alle Bereiche mit einem trockenen Tuch ab.

### WARNUNG!

- Waschen Sie den Scooter nicht mit einem Hochdruckreiniger.
- Reinigen Sie den Scooter nicht mit ätzenden Reinigungsmitteln, die die äußere und innere Struktur des Scooters beschädigen.

### Akku

Laden Sie immer auf, bevor der Akku ganz leer wird, um die Lebensdauer des Akkus zu verlängern.

Überschreiten Sie beim Fahren, Lagern oder Laden nicht die angegebene Temperaturgrenze (siehe Technische Daten). Die Nichtbeachtung der Benutzungs-, Lager- oder Ladeanweisungen kann zur Beschädigung des Akkus, zum Ausfall der Ladung und zum Erlöschen der Garantie führen.

Der voll aufgeladene Scooter hat eine ungefähre Standby-Zeit von 120-180 Tagen. Wenn er längere Zeit nicht benutzt wird, sollte er alle 60 Tage aufgeladen werden. Bitte achten Sie auf die Standby-Zeit, um irreversible Schäden am Akku durch Nichtaufladen zu vermeiden.

### WARNUNG!

- Verwenden Sie keine Akkus anderer Modelle oder Marken, da sie ein Sicherheitsrisiko darstellen kann.
- Verwenden Sie nur das originale Akkuladegerät, um mögliche Schäden oder Brände zu vermeiden.
- Wenn der Akku beschädigt oder mit Wasser getränkt ist, darf er nicht geladen oder weiter verwendet werden.
- Nehmen Sie den Akku nicht heraus. Das Ausbauen des Akkus ist kompliziert und eine unsachgemäße Handhabung kann den Betrieb des Scooters beeinträchtigen.

### Lagerung

Wenn der Scooter über einen längeren Zeitraum nicht benutzt wird, laden Sie ihn vollständig auf, schalten Sie ihn dann aus und lagern Sie ihn an einem kühlen, trockenen Ort. Laden Sie den Scooter mindestens alle 2 Monate auf, um Akkuschäden zu vermeiden. Stellen Sie sicher, dass der Scooter beim Transport ausgeschaltet ist und möglichst in seiner Originalverpackung liegt.

### WARNUNG!

- Bitte lassen Sie den Scooter nicht für längere Zeit in der heißen Sonne oder an einem sehr feuchten Ort stehen.
- Bitte stellen Sie den Scooter nicht in der Nähe von brennbaren Stoffen ab.
- Dieses Produkt enthält eine eingebaute Lithiumbatterie und darf nur dann transportiert werden, wenn es die örtlichen Gesetze und Vorschriften erlauben.



## Hinweise zum Umweltschutz

Der Scooter enthält ein wiederaufladbares Lithium-Ionen-Akkupack, dessen unsachgemäße Entsorgung die Umwelt belastet. Folgen Sie den nachstehenden Schritten, um die Akkus zu entnehmen, bevor Sie den Scooter entsorgen, und entsorgen Sie die Akkus umweltgerecht:

1. Bevor Sie die Batterie entfernen, ist es ratsam, die Batterie vollständig zu entleeren und sicherzustellen, dass der Roller vom Stromnetz getrennt ist. Als nächstes schrauben Sie die untere Abdeckung des Rollers, um es zu entfernen, und entfernen Sie den Batteriepack Halter.
2. Ziehen Sie den Akkustecker ab und nehmen Sie die Akkus heraus. Achten Sie darauf, dass das Akkugehäuse nicht beschädigt wird, um Verletzungsgefahr zu vermeiden. Die Batterie nicht mehr verwenden, wenn sie beschädigt ist, seltsamen Geruch abgibt, Rauch ausstößt oder überhitzt wurde. Halten Sie eine auslaufende Batterie von anderen Gegenständen fern.
3. Entsorgen Sie die entnommenen Akkus in einer fachgerechten Recyclinganlage.

## Scooter-Wartungsplan (empfohlen):

Regelmäßige Wartung des Rollers trägt dazu bei, ihn in einem sauberen und guten Zustand zu halten, Sicherheitsrisiken zu vermeiden, Pannen zu minimieren, den Verschleiß des Rollers zu verlangsamen und die Nutzungsdauer des Rollers zu verlängern.

Punkt	Serviceobjekt	Aktionen	Jeden Monat	Alle 3 Monate	Alle 500km / 6 Monate	Alle 1000km / 1 Jahr	Alle 10.000km / 3 Jahre
Reifen	Abnutzung des Reifenprofils	Den Reifen auf Risse, Verformung, Abnutzung usw. prüfen.			√	√	√
Schrauben	Schrauben am Lenker	Die Schraube, die den Lenker mit dem Vorbau verbindet, festziehen (mit dem empfohlenen Anzugmoment von $3,0 \pm 0,5$ N·m).		√	√	√	√
		Die Gaspedalschraube anziehen (mit dem empfohlenen Drehmoment von $2,0 \pm 0,1$ N·m).					
		Die Schraube des Bremshebels festziehen (mit dem empfohlenen Drehmoment von $3,5 \pm 0,3$ N·m).				√	√

Punkt	Serviceobjekt	Aktionen	Jeden Monat	Alle 3 Monate	Alle 500km / 6 Monate	Alle 1000km / 1 Jahr	Alle 10.000km / 3 Jahre
Funktionen	Einstellung der Bremse	<p>Bevor Sie Einstellungen vornehmen, stellen Sie sicher, dass der Roller ausgeschaltet ist und nicht geladen wird.</p> <p>Werkzeug: 3 mm-Inbusschlüssel (muss vom Benutzer bereitgestellt werden).</p> <p>Wenn die Bremse zu fest angezogen ist, drehen Sie mit dem Werkzeug die Mutter am Gewindestift gegen den Uhrzeigersinn, um den freiliegenden unteren Teil des Bremskabels leicht zu verkürzen.</p> <p>Wenn die Bremse zu locker ist, drehen Sie mit dem Werkzeug die Mutter am Gewindestift im Uhrzeigersinn, um den freiliegenden unteren Teil des Bremskabels leicht zu verlängern.</p>			√	√	√
	Aufladung	<p>Den Roller bei einer geeigneten Temperatur aufladen.</p> <p>Die Anzeige am Batterieladegerät leuchtet rot, wenn der Roller geladen wird, und wird grün, wenn der Roller vollständig aufgeladen ist.</p> <p>Das Bedienfeld zeigt den Ladestatus während des Ladevorgangs zugleich an.</p>			√	√	√
	Lenkung	<p>Den Lenker um 60° nach links und rechts drehen, um sicherzustellen, dass der Lenkwinkel richtig ist und die Lenkung frei von Widerstand und Blockade ist.</p>				√	√
Wichtige Komponenten	Batterieeinheit	<p>Den Roller vollständig aufladen, bevor er für längere Zeit unbenutzt wird, und ihn alle 60 Tage zum Aufladen einschalten.</p>					√

Wenn Räder, Bremsbeläge und andere empfindliche Teile abgenutzt oder beschädigt sind und ersetzt werden müssen, wenden Sie sich bitte rechtzeitig an den Kundendienst.

Um eine qualifizierte Servicestelle zu finden, kontaktieren Sie uns bitte über [service@navee.tech](mailto:service@navee.tech)/[www.naveetech.com](http://www.naveetech.com)

## 4. Spezifikationen

Produkt	Bezeichnung		NAVEE Elektroroller		
	Modell		GT3 Pro-E	GT3 Pro-D	GT3 Pro-IT
Abmessungen	Fahrzeug: L x B x H (mm) <sup>[1]</sup>		1180 x 590 x 1260		
	Zusammengeklappt: L x B x H (mm)		1180 x 585 x 540		
Nettogewicht	Nettogewicht des Fahrzeugs (kg)		22		
Fahrer	Last (kg)		25-120		
	Alter (Jahre)		16-50		
	Körpergröße (cm)		120-200		
Montierter Elektroroller	Höchstgeschwindigkeit (km/h)		25	20	20
	Allgemeine Reichweite (km) <sup>[2]</sup>		ca. 60		
	Max. Steigwinkel (%)		ca. 22		
	Geeignete Oberflächen		Beton- oder Asphaltstraßen mit Schwellen unter 1 cm bzw. Spalten unter 3 cm.		
	Betriebstemperatur (°C)		-10 bis 40		
	Lagertemperatur (°C)		-20 bis 45		
	Schutzgrad		IPX5		
	Ladedauer (h)		ca. 8		
Akkupack	Modell		T2326-BD4A		
	Nennspannung (V DC)		46,8		
	Max. Eingangsspannung (VDC)		54,6		
	Energieverbrauch (Wh)		477,36		
	Intelligentes Akkuverwaltungssystem		Schutz vor Überhitzung, Kurzschluss, Überstrom, Überentladung und Überladung		
	Normaler Temperaturbereich während des Ladens (°C)		0 bis 40		
	Nennleistung (Ah)		10,2		
Radmotor	Nennleistung (kW; W)		0,4; 400		
Akkuladegerät	Modell <sup>[3]</sup>		NBW54D601D3D		
	Ausgangsleistung (kW; W)		0,07; 70		
	Eingang		100-240 V~ 50-60 Hz		
	Max. Ausgangsspannung (VDC)		54,6		
	Nennausgangsspannung /-strom (VDC; A)		53,6; 1,3		
Reifen	Vorder- und Hinterradreifen		10 Zoll schlauchlose Reifen		
Haken zum Aufhängen	Höchstlast (kg)		5		
Bluetooth	Frequenzbereich(e)		2,4000-2,4835 GHz		
	Max. Funkleistung (dBm)		8		

[1] Fahrzeughöhe: vom Boden zum höchsten Punkt des Rollers.

[2] Allgemeine Reichweite: gemessen bei Windstille und 25 °C, voll geladenem Roller und einer gleichmäßigen Fahrgeschwindigkeit von 15 km/h auf ebener Oberfläche und mit einer Last von 75 kg.

[3] Zum Laden des Akkus verwenden Sie nur das in dieser Verpackung mitgelieferte Ladegerät. Die Parameter des Akkuladegeräts entnehmen Sie bitte den Spezifikationen.

## 5. Zertifikationen

### RoHS-Richtlinie

Dieses Produkt von SPACEWALKER PTE. LTD. erfüllt mit den mitgelieferten Teilen (Kabel, Schnüre usw.) die Beschränkung der Verwendung bestimmter gefährlicher Stoffe in Elektro- und Elektronikgeräten gemäß Anhang II der Richtlinie 2011/65/EU und deren Änderungsrichtlinie (EU) 2015/863.

### EU-Konformitätserklärung



Dieses Gerät erfüllt die EU-Anforderungen zur Begrenzung der Exposition der Bevölkerung gegenüber elektromagnetischen Feldern.  
Hiermit bestätigt SPACEWALKER PTE. LTD. dass das Funkgerät des Typs [GT3 Pro-E], [GT3 Pro-D] und [GT3 Pro-IT] mit der Verordnung 2014/53/EU und 2006/42/EG in Einklang steht. Der vollständige Wortlaut der EU-Konformitätserklärung ist unter der folgenden Internetadresse abrufbar: [www.naveetech.com](http://www.naveetech.com)

### Entsorgung von elektrischen und elektronischen Geräten



Batterien und ihre Verpackungen sind gemäß der EU-Richtlinie 2006/66/EG sowie deren Änderung durch Richtlinie 2013/56/EU über Batterien und Akkumulatoren sowie Altbatterien und Altakkumulatoren gekennzeichnet. Die Richtlinie bestimmt das in der gesamten EU gültige System für die Rückgabe und das Recycling von gebrauchten Batterien und Akkumulatoren. Dieses Kennzeichen findet sich auf verschiedenen Batterien und gibt an, dass die Batterie nicht entsorgt, sondern gemäß dieser Richtlinie wiederverwertet werden muss.

Batterien und Akkumulatoren sind gemäß EU-Richtlinie 2006/66/EG sowie deren Änderung durch Richtlinie 2013/56/ EU mit einer Kennzeichnung versehen, die angibt, dass sie nach Ablauf ihrer Nutzungsdauer getrennt zu sammeln und der Wiederverwertung zuzuführen sind. Das Kennzeichen auf der Batterie kann auch ein chemisches Zeichen für das in der Batterie enthaltene Metall (Pb für Blei, Hg für Quecksilber und Cd für Cadmium) aufweisen. Die Nutzer von Batterien und Akkumulatoren müssen diese gemäß dem verfügbaren Sammelsystem für Rückgabe, Recycling und Wiederaufbereitung von Batterien und Akkumulatoren getrennt entsorgen. Die Mitwirkung der Kunden spielt für die Eindringung der möglichen Auswirkungen von Batterien und Akkumulatoren auf Umwelt und Gesundheit durch die potenziell enthaltenen gefährlichen Substanzen eine wesentliche Rolle. Bevor Elektro- und Elektronikgeräte (EEE) in den Entsorgungskreislauf oder in Abfallsammelanlagen gelangen, muss der Endverbraucher von Geräten, die Batterien und/oder Akkumulatoren enthalten, diese Batterien und Akkumulatoren zur getrennten Sammlung entfernen.

## Richtlinie über Elektro- und Elektronik-Altgeräte (WEEE)



Das Symbol auf dem Produkt oder der Verpackung bedeutet, dass das Produkt einer getrennten Erfassung für elektrische und elektronische Geräte zugeführt werden muss und nicht über den normalen Haushaltsabfall entsorgt werden darf. Bitte entnehmen Sie Batterien und Lampen, die nicht vom Gerät umschlossen sind, vor der Abgabe aus dem Gerät und entsorgen diese über die offiziellen Sammelstellen für Batterien und Lampen.

Beim Kauf eines neuen Elektrogerätes können Sie beim Vertreiber ein gleichartiges Altgerät unentgeltlich zurückgeben. Elektrogeräte mit einer Kantenlänge von maximal 25 cm können unentgeltlich bei Verkäufern von Elektro- und Elektronikgeräten mit einer Verkaufsfläche von mindestens 400 m<sup>2</sup> sowie größeren Supermärkten abgegeben werden, ohne dass ein Neugerät erworben werden muss. Größere Elektrogeräte können kostenlos bei kommunalen Wertstoffhöfen abgegeben werden.

Durch die korrekte Entsorgung tragen Sie dazu bei, negative Auswirkungen auf die Umwelt und die menschliche Gesundheit zu vermeiden, die durch unsachgemäße Erfassung und Behandlung von Elektroaltgeräten entstehen können.

Bitte löschen Sie sämtliche personenbezogenen Daten auf dem Gerät, bevor Sie es entsorgen.

Für weitere Informationen kontaktieren sie bitte Ihre Kommunalverwaltung, Ihren örtlichen Abfallentsorger oder das Geschäft, in dem Sie das Produkt erworben haben.

## Sicherheitswarnung



Wichtig!  
Vor der Benutzung das  
Benutzerhandbuch lesen.



WARNUNG!  
Sorgfältig durchlesen und zum  
Nachschlagen aufbewahren.



Warnung!  
Heiße Oberfläche.



Nicht der Feuchtigkeit aussetzen



Scheinwerfer



SMPS mit kurzschlussfestem  
Sicherheitstrenntransformator  
(inhärent oder nicht inhärent)



SMPS (Schaltnetzteil)



Feinsicherungseinsatz mit  
Zeitverzögerung, wobei X das Symbol  
für die Zeit/Stromcharakteristik gemäß  
IEC 60127 ist



Akustische Warnung, um  
Menschen zu alarmieren  
(Nicht für DE & IT Version.)



WARNUNG!  
Nur zum Gebrauch in Innenräumen  
(das Ladegerät).



ACHTUNG  
Gerät der Schutzklasse II



Warnung!  
Scharfe Kanten.



≤5000m

Das Ladegerät ist für die Verwendung in  
Höhenlagen bis zu 5000 m bestimmt.



Blinker



Gleichstrom



Wechselstrom



Polarität des Ladegerätausgangs,  
Mitte positiv

# Akkuladegerät

## WARNUNG

1. Das Ladegerät ist nur für den Gebrauch in Innenräumen vorgesehen. Setzen Sie es nicht Regen oder Schnee aus.
2. Verwenden Sie es nicht für nicht wiederaufladbare Akkus, da diese überhitzen und kaputt gehen können.
3. Andere Akkutypen können bei unsachgemäßer Verwendung platzen und Verletzungen und Schäden verursachen.
4. Akkus dürfen nicht verbrannt, zerlegt oder kurzgeschlossen werden.
5. Wenn die Leistung des Akkus erheblich nachlässt, ist Zeit, die Akku zu ersetzen.
6. Bewahren Sie das Ladegerät an einem kühlen und trockenen Ort auf, wenn Sie es nicht verwenden.
7. Trennen Sie die Stromversorgung, bevor Sie die Verbindungen zum Akku herstellen oder trennen.
8. Explosive Gase. Vermeiden Sie Flammen und Funken. Sorgen Sie während des Ladevorgangs für ausreichende Belüftung.
9. Während des Ladevorgangs muss der Akku an einem gut belüfteten Ort platziert werden.
10. Bewahren Sie Elektrogeräte außerhalb der Reichweite von Kindern oder gebrechlichen Personen auf. Lassen Sie sie die Geräte nicht ohne Aufsicht benutzen.
11. Dieses Gerät ist nicht für die Verwendung durch Personen (einschließlich Kinder) mit eingeschränkten körperlichen, sensorischen oder geistigen Fähigkeiten oder mangelnder Erfahrung und Kenntnis bestimmt. Solange sie von einer für ihre Sicherheit verantwortlichen Person beaufsichtigt werden oder Anweisungen zur Verwendung des Geräts erhalten.
12. Dieses Gerät kann von Kindern ab 8 Jahren und darüber sowie von Personen mit eingeschränkten körperlichen, sensorischen oder geistigen Fähigkeiten oder mangelnder Erfahrung und Kenntnis verwendet werden, wenn sie beaufsichtigt oder in die sichere Verwendung des Geräts eingewiesen werden und die damit verbundenen Gefahren verstehen. Kinder dürfen nicht mit dem Gerät spielen. Reinigung und Benutzerwartung dürfen nicht von Kindern ohne Aufsicht durchgeführt werden.
13. Das externe flexible Kabel oder Kabel dieses Transformators kann nicht ersetzt werden. Wenn das Kabel beschädigt ist, muss der Transformator verschrottet werden.
14. Wenn das Netzkabel beschädigt ist, muss es durch ein spezielles Kabel oder eine spezielle Baugruppe ersetzt werden, die beim Hersteller oder seinem Kundendienst erhältlich sind.

## Anweisungen zum Aufladen

1. Schließen Sie das Ladegerät direkt an eine Stromquelle an. Verwenden Sie keine Verlängerungskabel.
2. Das Ladegerät kann nur Lithium-Ionen-Akkus aufladen.
3. Vermeiden Sie eine umgekehrte Aufladung.
4. Die Ladegeräte sind nicht zum Laden von Auto-Akkus geeignet.

 abnehmbares Netzteil

# Akkupack

## WARNUNG

1. Sekundärzellen oder Akkus nicht zerlegen, öffnen oder zerkleinern.
2. Bewahren Sie Akkus außerhalb der Reichweite von Kindern auf. Die Verwendung von Akkus durch Kinder sollte beaufsichtigt werden. Bewahren Sie insbesondere kleine Akkus außerhalb der Reichweite von Kleinkindern auf.
3. Suchen Sie sofort einen Arzt auf, wenn eine Knopfzelle oder Akku verschluckt wurde.
4. Setzen Sie die Zellen oder Batterien nicht der Hitze oder dem Feuer aus. Vermeiden Sie die Lagerung in direktem Sonnenlicht.
5. Schließen Sie eine Knopfzelle oder einen Akku nicht kurz. Lagern Sie Knopfzellen oder Akkus nicht willkürlich in einer Kiste oder Schublade, wo sie sich gegenseitig kurzschließen oder durch andere Metallgegenstände kurzgeschlossen werden könnten.
6. Nehmen Sie eine Knopfzelle oder einen Akku erst dann aus der Originalverpackung, wenn Sie sie verwenden möchten.
7. Setzen Sie Zellen oder Akkus keinen mechanischen Erschütterungen aus.
8. Falls eine Knopfzelle ausläuft, darf die Flüssigkeit nicht mit der Haut oder den Augen in Berührung kommen, sondern muss mit reichlich Wasser abgewaschen und ein Arzt aufgesucht werden.
9. Verwenden Sie keine anderen Ladegeräte als die, die speziell für das Gerät vorgesehen sind.
10. Beachten Sie die Plus- (+) und Minus-Markierungen (-) an der Zelle, der Batterie und dem Gerät und achten Sie darauf, dass sie ordnungsgemäß verwendet werden.
11. Verwenden Sie keine Knopfzellen oder Akkus, die nicht für die Verwendung mit dem Gerät vorgesehen sind.
12. Mischen Sie keine Knopfzellen unterschiedlicher Herstellung, Kapazität, Größe oder Typs in einem Gerät.
13. Kaufen Sie immer den vom Gerätehersteller für das Gerät empfohlenen Akku.
14. Halten Sie Knopfzellen und Akkus sauber und trocken.
15. Wischen Sie die Knopfzellen- oder Akkupole mit einem sauberen, trockenen Tuch ab, wenn sie verschmutzt sind.
16. Sekundärzellen und Akkus müssen vor der Verwendung aufgeladen werden. Verwenden Sie immer das richtige Ladegerät und lesen Sie die Anweisungen zum korrekten Laden in den Anweisungen des Herstellers oder im Betriebsanleitung nach.
17. Lassen Sie einen Akku nicht über einen längeren Zeitraum aufgeladen, wenn er nicht verwendet wird.
18. Nach längerer Lagerung kann es erforderlich sein, die Knopfzellen oder Akkus mehrmals zu laden und zu entladen, um die maximale Leistung zu erzielen.
19. Bewahren Sie die Original-Produktliteratur zum späteren Nachschlagen auf.
20. Benutzen Sie die Knopfzelle oder Akku nur für den vorgesehenen Verwendungszweck.
21. Wenn möglich, nehmen Sie den Akku aus dem Gerät, wenn es nicht verwendet wird.
22. Entsorgen Sie den Akku ordnungsgemäß.



**IMPORTANTE!** Leggere attentamente prima di utilizzare il prodotto e conservarlo per futuri riferimenti.

Per l'e-manual dettagliato, visitare [www.naveetech.com](http://www.naveetech.com)

- **Q**uesto apparecchio non è destinato all'uso da parte di persone (compresi i bambini) con ridotte capacità fisiche, sensoriali o mentali o prive di esperienza e conoscenza, a meno che non siano sotto la supervisione o siano state istruite sull'uso dell'apparecchio da una persona responsabile della loro sicurezza.  
**I** bambini devono essere sorvegliati per assicurarsi che non giochino con l'apparecchio.
- **Q**uesto apparecchio è destinato ai guidatori di età superiore a 8 anni e persone con ridotte capacità fisiche, sensoriali o mentali o con mancanza di esperienza e conoscenza solo se sotto la supervisione o sono state istruite sull'uso dell'apparecchio in modo sicuro e hanno compreso i rischi coinvolti.  
**I** bambini non devono giocare con l'apparecchio. La pulizia e la manutenzione da parte dell'utente non devono essere effettuate da bambini senza supervisione da parte di un adulto.
- **L'**apparecchio deve essere utilizzato esclusivamente con l'alimentatore in dotazione con l'apparecchio.
- **P**rima di mettersi alla guida, indossare sempre il casco, protezioni per mani e polsi, ginocchiere, gomitiere e altri dispositivi di protezioni.  
**U**na guida impropria può causare cadute o gravi incidenti.
- **I**l monopattino deve essere utilizzato da una sola persona. **O**bligo di indossare sempre le scarpe. **N**on deviare l'uso del veicolo.  
**Q**uesto prodotto è destinato esclusivamente all'uso personale e non è destinato all'uso acrobatico o non conforme al codice stradale.
- **I**l prodotto è consigliato per i guidatori di età superiore ai 16 anni e di età inferiore ai 50 anni. **L**e persone che non sono idonee alla guida di questo prodotto includono: (1) persone sotto l'effetto di alcol o droghe, (2) persone incapaci di svolgere attività fisiche faticose a causa di condizioni di salute o fisiche, (3) persone che non sono in grado di mantenere l'equilibrio o che non riescono a mantenere l'equilibrio a causa di capacità motorie ridotte, (4) persone la cui taglia supera il limite di peso, (5) donne in gravidanza, (6) persone che soffrono di disabilità visive e/o uditive.
- **R**ispettare le leggi e le normative locali durante la guida di questo prodotto. **N**on guidare dove proibito dalle leggi locali.
- Quando si guida in paesi e regioni in cui non esistono norme e regolamenti nazionali pertinenti per i monopattini elettrici, assicurarsi di attenersi rigorosamente ai requisiti di sicurezza per i conducenti in questo manuale d'uso. SPACEWALKER PTE. LTD. non si assume alcuna responsabilità diretta e solidaire per tutte le proprietà, perdite personali, incidenti, controversie legali e tutti gli altri eventi avversi che causano conflitti di interesse causati dall'uso di comportamenti in violazione delle istruzioni per l'uso.
- Non circolare nelle corsie di flusso del traffico o nelle aree residenziali in cui sono ammessi sia i veicoli che i pedoni. Quando si passa in un luogo designato per i pedoni che hanno diritto di precedenza, come le strisce pedonali, Scendere a piedi con il monopattino.
- Non scegliere luoghi in cui bambini, pedoni, animali domestici, veicoli, biciclette o altri ostacoli potrebbero presentarsi durante la prima corsa.

- I preparativi richiesti per l'utilizzo di uesto prodotto comprendono: assicurarsi che il sistema di sterzaggio sia regolato correttamente, che tutti gli accessori connessi (come il meccanismo di piegamento) siano correttamente serrati e non danneggiati e che i freni e le ruote siano in buone condizioni.
- Eseguire un'ispezione di base del monopattino elettrico prima di ogni corsa. Se si verificano condizioni anomale come parti allentate, avvisi di batteria scarica, pneumatici sgonfi o usura eccessiva degli pneumatici, suoni strani, malfunzionamenti e altre condizioni anomale, interrompere immediatamente la guida e chiamare un supporto professionale.
- Prendersi il tempo per imparare le basi della pratica per evitare che accadano gravi incidenti nei primi mesi. Informazioni relative alla pratica e ad un utilizzo sicuro si possono trovare sul sito internet: [www.naveetech.com](http://www.naveetech.com)
- Per guidare in sicurezza, si deve essere in grado di vedere chiaramente ciò che si ha di fronte e si deve essere chiaramente visibili agli altri.
- Non guidare in caso di maltempo, scarsa visibilità o dopo uno sforzo fisico intenso.
- Accendere i fari e rallentare quando si guida col buio.
- Assicurarsi che il cavalletto sia posizionato su una superficie piana e che il monopattino sia sufficientemente stabile da stare in piedi da solo prima di lasciarlo.
- Questo monopattino elettrico è un dispositivo per il tempo libero. Tuttavia, quando si entra in un'area pubblica, sarà considerato un mezzo di trasporto e soggetto a possibili rischi per la sicurezza di tutti i mezzi di trasporto. Guidare in stretta conformità con le istruzioni in questo manuale proteggerà te e gli altri nella massima misura.
- L'utente deve verificare i limiti di utilizzo in conformità con le normative locali. Guidare il monopattino su strade o aree consentite dalle normative e leggi locali e parcheggiarlo nelle aree consentite. Se i regolamenti e le leggi locali prevedono disposizioni diverse sulla velocità massima, prevarranno i regolamenti e le leggi locali. Rispettare e seguire le norme sulla sicurezza stradale e sui veicoli.
- Rispettare il diritto di passaggio dei pedoni. Cercare di non spaventarli durante la guida, specialmente i bambini. Quando si guida da dietro i pedoni, suonare il campanello per avvisarli e rallentare il monopattino per passare alla loro sinistra e mantenere la destra a bassa velocità mentre li si supera (applicabile ai paesi in cui i veicoli guidano sul lato destro). Quando si superano dei pedoni, mantenere la velocità più bassa o scendere dal veicolo.
- In ogni caso, anticipare la tua traiettoria e la tua velocità rispettando il codice della strada, il codice del marciapiede e i più vulnerabili. Avisare della presenza quando ci si avvicina a un pedone o a un ciclista quando non è possibile essere visti o sentiti. Attraversare i passaggi protetti camminando. Evitare le zone ad alto traffico o le zone sovraffollate.
- La guida ad alta velocità o non adeguata alla situazione (cattive condizioni atmosferiche, cattive condizioni della superficie o simili) può comportare una potenziale perdita di stabilità o di controllo. Per ridurre qualsiasi rischio, è necessario seguire tutte le istruzioni in questo manuale. Prestare attenzione durante il montaggio e lo smontaggio del prodotto, il quale potrebbe cadere e causare lesioni.
- Il traffico in città presenta molti ostacoli da attraversare come marciapiedi o gradini. Si raccomanda di evitare salti ed altri ostacoli. È importante anticipare e adattare la traiettoria e la velocità a quelle di un pedone prima di attraversare questi ostacoli. Si raccomanda inoltre di uscire dal veicolo quando questi ostacoli diventano pericolosi a causa della loro forma, altezza o slittamento.
- Non prestare il monopattino a chi non ne conosca il funzionamento. Prima di prestare il monopattino elettrico ad altri, assicurarsi che il guidatore abbia letto questo manuale di istruzioni, guardato il video di istruzioni e compreso le operazioni di base. Ricordare ai guidatori di indossare correttamente le protezioni di sicurezza per garantire la loro sicurezza.
- Contattare il proprio venditore per organizzare un corso di formazione appropriato.
- In ogni caso, prendersi cura di se stessi e degli altri.
- Qualsiasi carico attaccato al manubrio influirà sulla stabilità del veicolo.

- Non toccare l'impianto frenante, potrebbe causare lesioni a causa degli spigoli vivi. Il freno potrebbe surriscaldarsi durante l'uso. Non toccare dopo l'uso.
- Il livello di pressione sonora di emissione ponderato -A è inferiore a 70 dB(A).
- Per una migliore esperienza di guida, si consiglia di effettuare una regolare manutenzione del prodotto.
- Eliminare gli spigoli vivi causati dall'uso.
- Gli accessori ed eventuali articoli aggiuntivi non approvati dal produttore non devono essere utilizzati.
- Una regolare manutenzione del veicolo rappresenta un fattore di sicurezza.
- I dadi autoserranti così come gli altri dispositivi di fissaggio autoserranti possono perdere la loro efficacia potrebbero dover essere nuovamente serrati.
- Controllare regolarmente il serraggio dei vari elementi bullonati, in particolare i perni delle ruote, il sistema di piegatura, l'impianto sterzante e l'albero del freno.
- Non modificare o trasformare il veicolo, compresi tubo sterzo e guaina, asta, meccanismo di piegamento e freno posteriore.
- Non apportare alcuna modifica che non sia annotata nelle istruzioni.
- Assicurarsi che il monopattino sia spento durante il trasporto e possibilmente riposto nella sua confezione originale.
- Per evitare lesioni accidentali come scosse elettriche e incendi causati da un uso improprio, leggere attentamente le istruzioni prima dell'uso e conservarle correttamente per riferimenti futuri.
- Utilizzare questo prodotto secondo le istruzioni nel Manuale d'Uso. Gli utenti sono responsabili per qualsiasi perdita o danno derivante da un uso improprio di questo prodotto.
- Durante la ricarica, spegnere il veicolo o passare a una modalità non operativa.
- Non caricare se la porta di ricarica o il cavo di ricarica sono bagnati. Leggere attentamente questo manuale prima di ricaricare.
- Non ricaricare il monopattino a una temperatura ambiente superiore a 40°C o inferiore a 0°C.
- Mantenere una distanza di sicurezza quando il monopattino viene usato su una strada pianeggiante/senza pendenza. Lo spazio di frenata aumenterà in caso di pioggia.
- L'assorbimento degli urti di questo prodotto non è regolabile (se applicabile).
- L'apparecchiatura non è progettata per l'uso ad altitudini superiori a 2.000 m sul livello del mare.
- L'apparecchiatura deve essere scollegata dalla fonte di alimentazione durante la manutenzione e durante la sostituzione di parti.
- Il cavo flessibile esterno o il cavo di questo trasformatore (caricatore) non può essere sostituito; se il cavo è danneggiato, il trasformatore (caricatore) deve essere smaltito.
- Se il cavo flessibile esterno oppure il filo dell'alimentatore è danneggiato, deve essere sostituito dal produttore oppure dall'agente incaricato della manutenzione o da una persona altrettanto qualificata per evitare pericoli.
- Se il cavo di alimentazione è danneggiato, deve essere sostituito dal produttore, da un suo agente incaricato per la manutenzione o da persone altrettanto qualificate al fine di evitare pericoli.
- Questo prodotto contiene batterie che possono essere sostituite solo da tecnici qualificati o dal servizio postvendita.
- Questo apparecchio contiene batterie sostituibili esclusivamente da personale qualificato.
- **ATTENZIONE! per ricaricare la batteria, utilizzare unicamente**

**l'alimentatore staccabile fornito con l'apparecchio. Non utilizzare un caricabatterie di altri prodotti. Mantenere una distanza di sicurezza dai combustibili circostanti quando si ricarica; il veicolo deve essere collocato in una zona ben areggiata.**

- **ATTENZIONE!** non utilizzare batterie o caricabatteria di terze parti. Utilizzare solo con l'unità di alimentazione NBW54D601D3D.
- **ATTENZIONE!** Tenere la copertura di plastica lontano dalla portata dei bambini per evitare il soffocamento.
- **AVVERTENZA!** Non utilizzare mai il prodotto vicino a una fonte d'acqua.
- **AVVERTENZA!** Smettere di utilizzare il prodotto se danneggiato.
- **ATTENZIONE!** Come con qualsiasi componente meccanica, un veicolo è soggetto a forti sollecitazioni e usura. I vari materiali e componenti possono reagire in modo diverso all'usura o alla fatica. Se viene superata la vita utile prevista per un componente, questo potrebbe rompersi improvvisamente, rischiando quindi di causare lesioni all'utente. Crepe, graffi e scolorimento nelle aree soggette a forti sollecitazioni indicano che il componente ha superato la sua vita utile, quindi contattare un riparatore autorizzato o specializzato.

**Durante l'uso, prestare attenzione al rischio di schiacciamento delle mani e ai punti di pizzicamento nelle seguenti posizioni:**



1. Tra il manubrio e l'asta quando si installa il manubrio.
2. Aperture sulle ruote.
3. Tra il parafango anteriore e la pedana.
4. Tra la leva di sgancio rapido e il blocco della leva di sgancio rapido e tra il giunto pieghevole e l'asta durante il ripiegamento o l'apertura.
5. Tra i parafanghi e le ruote.

Scatola	Manuale	Borsa	Pellicola	Neto	Etichetta	Targhetta	Fibbia
PAP 20	PAP 22	LDPE 4	PET 1	PS 6	PET 1	PAP 21	PP 5
Carta	Carta	Plastica	Plastica	Plastica	Plastica	Carta	Plastica
<b>RACCOLTA DIFFERENZIATA</b>							
<p>Verifica le disposizioni del tuo Comune. Separa le componenti e conferiscile in modo corretto.</p>							

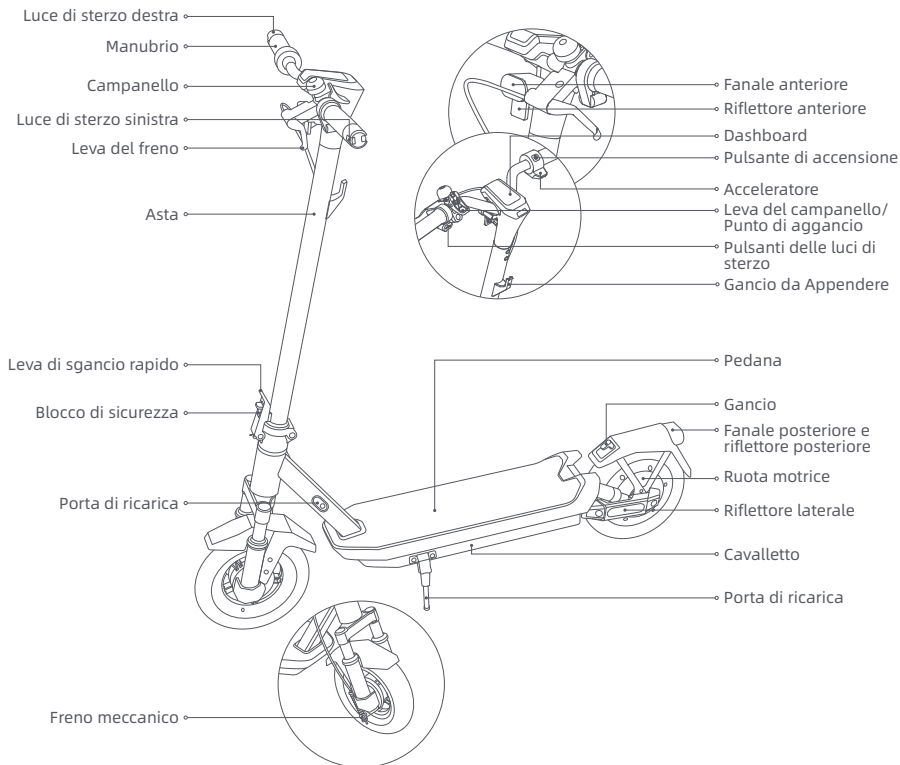
## Monopattino elettrico

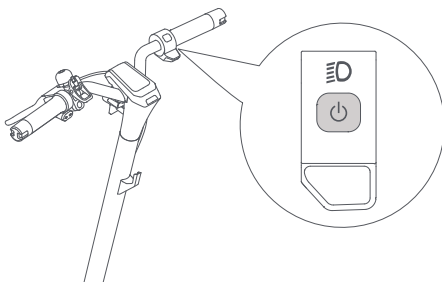



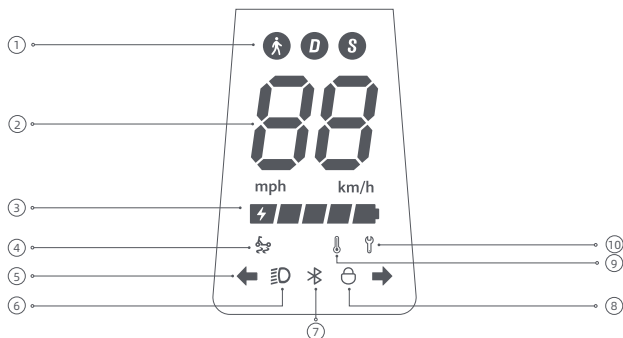

Premere il pulsante  per accendere il monopattino e tenere premuto il pulsante  per 2 o 3 secondi per spegnere il monopattino. Quando il monopattino è acceso, premere due volte per cambiare modalità di guida.

## Dashboard



- ① Modalità di guida:  è per la modalità a piedi e la sua velocità massima è di 6 km/h, D è per la modalità standard. S sta per la modalità sport.
- ② Tachimetro: Visualizza la velocità attuale quando il monopattino è in funzione. Quando il monopattino ha un problema, viene visualizzato un codice di errore. Quando il monopattino è in carica, mostra il livello attuale della batteria.

- ③ **Livello batteria:** La carica della batteria è indicata da 5 barre, ciascuna delle quali rappresenta circa il 20% di una batteria completamente carica.
- ④ **Promemoria antislittamento TCS:** quando la funzione antislittamento del TCS (sistema di controllo della trazione) è abilitata, il monopattino può evitare che gli pneumatici scivolino eccessivamente per mantenere la stabilità durante operazioni come la partenza, l'accelerazione o la svolta. La funzione antislittamento TCS è abilitata quando  è acceso e disabilitata quando  è spento. Questa funzione può essere abilitata o disabilitata nell'app NAVEE.
- ⑤ **Indicazione dello sterzo:** quando il monopattino è acceso, premere il pulsante dello sterzo sinistro o destro, quindi la spia dello sterzo corrispondente e l'indicatore sul pannello di controllo lampeggeranno. Nel frattempo, il cicalino risponderà alla stessa frequenza. Premere nuovamente il pulsante per spegnere la luce dello sterzo.
- ⑥ **Luce:** Quando il monopattino è acceso, premi brevemente il pulsante di accensione per accendere o spegnere le luci anteriori o posteriori. Premi brevemente il pulsante di accensione due volte per cambiare modalità. Questi brevi pressioni del pulsante di accensione non spegneranno il monopattino. In alternativa, è possibile abilitare la funzione di rilevamento automatico della luminosità tramite l'APP. Durante la guida, la luce anteriore e la luce posteriore si accenderanno/spegneranno automaticamente in base alla luminosità ambientale.
- Nota: Dopo aver attivato la funzione di rilevamento automatico della luminosità, se si accende o spegne manualmente la luce, questa funzione verrà temporaneamente disattivata. Sarà necessario riavviare il mezzo elettrico affinché abbia effetto.
- ⑦ **Bluetooth:** L'icona Bluetooth è sempre accesa, a indicare che lo scooter è stato collegato con successo al dispositivo mobile. Dopo aver collegato il Bluetooth, attivare la funzione di sblocco di prossimità Bluetooth nell'APP, spegnere lo scooter prima di bloccarlo; se il telefono cellulare è lontano dallo scooter, il motore si bloccherà automaticamente e rimarrà bloccato quando verrà riacceso; se il telefono cellulare è vicino allo scooter, premere qualsiasi freno e il motore si sbloccherà automaticamente.
- Nota: il blocco del motorino consuma energia, quindi si consiglia di utilizzare questa funzione con prudenza.
- ⑧ **Blocco:** Quando l'icona si illumina, indica che il monopattino è bloccato. È possibile bloccare/sbloccare il monopattino tramite l'app NAVEE.
- ⑨ **Avviso di temperatura:** Se la temperatura della batteria è troppo alta o troppo bassa, l'icona del termometro sarà accesa. Utilizzare o caricare il monopattino dopo che la temperatura della batteria è tornata al normale intervallo di funzionamento.
- ⑩ **Notifica di errore:** Quando l'icona della chiave inglese è rossa, significa che il monopattino presenta un errore.



## 3. Cura & Manutenzione

---

### Pulizia

Prima di effettuare la pulizia del monopattino, è necessario spegnere l'alimentazione, scollegare i cavi di carica e chiudere saldamente il coperchio di carica.

Pulire il telaio principale con un panno morbido inumidito, lo sporco difficile da rimuovere può essere strofinato con uno spazzolino da denti. Successivamente, pulire tutte le aree con un panno asciutto.

### ATTENZIONE!

- Non lavare il monopattino con getti d'acqua ad alta pressione.
- Non pulire il monopattino con un detergente corrosivo, che danneggerà la struttura esterna ed interna del monopattino.

### Batteria

Caricare sempre prima di esaurire la batteria per prolungarne la durata.

Durante la guida, lo stoccoaggio o la ricarica, non superare il limite di temperatura specificato (fare riferimento alle specifiche). La mancata osservanza delle istruzioni per l'uso, durante lo stoccaggio o la ricarica può causare danni alla batteria, mancata ricarica e invalidare la garanzia.

Il monopattino completamente carico ha un tempo di standby di circa 120-180 giorni. Se non viene utilizzato per molto tempo, dovrebbe essere ricaricato ogni 60 giorni. Prestare attenzione al tempo di standby per evitare danni irreversibili alla batteria causati dalla mancata ricarica.

### ATTENZIONE!

- Non utilizzare pacchi batteria di altri modelli o marche, poiché potrebbero sussistere rischi per la sicurezza.
- Utilizzare esclusivamente il caricabatteria originale per evitare potenziali danni o incendi.
- Se la batteria è danneggiata o imbevuta d'acqua, non caricarla o continuare a usarla.
- Non rimuovere la batteria. La rimozione della batteria è complicata e un funzionamento improprio può influire sul funzionamento del monopattino.

### Stoccaggio

Se il monopattino non verrà utilizzato per un lungo periodo di tempo, caricarlo completamente, quindi spegnerlo e metterlo da parte in un luogo fresco e asciutto. Ricaricare il monopattino almeno ogni 2 mesi per evitare danni alla batteria. Assicurarsi che il monopattino sia spento durante il trasporto e possibilmente conservato nella sua confezione originale.

### ATTENZIONE!

- Non lasciare il monopattino sotto il sole caldo o in luoghi molto umidi per lunghi periodi di tempo.
- Non posizionare il monopattino vicino a materiali infiammabili.
- Questo prodotto contiene una batteria al litio incorporata e deve essere trasportato solo quando consentito dalle leggi e dai regolamenti locali.

## Istruzioni ambientali

Il monopattino contiene una batteria ricaricabile agli ioni di litio e lo smaltimento improprio di queste batterie causerà danni all'ambiente. Seguire i seguenti passaggi per rimuovere le batterie prima di smaltire il monopattino e smaltire le batterie correttamente:

1. Prima di rimuovere la batteria, si consiglia di esaurire completamente la batteria e assicurarsi che lo scooter sia scollegato dall'alimentazione. Successivamente, svitare il coperchio inferiore dello scooter per rimuoverlo e rimuovere la staffa di fissaggio del pacco batteria.
2. Scollegare il connettore della batteria, quindi rimuovere le batterie. Non danneggiare la custodia della batteria per evitare qualsiasi rischio di lesioni. Non utilizzare la batteria se è danneggiata, ha uno strano odore, emette fumo o si surriscalda. Tenere una batteria che perde lontano da altri oggetti.
3. Smaltire le batterie rimosse presso un centro di riciclaggio professionale.

## Programma di manutenzione del monopattino (consigliato):

La manutenzione regolare del monopattino può aiutare a mantenere il monopattino in ordine e in buone condizioni, evitare rischi per la sicurezza, ridurre al minimo i guasti, rallentare il deterioramento del monopattino e prolungarne la vita utile.

Elemento	Oggetto di ispezione	Azioni	Ogni mese	Ogni 3 mesi	Ogni 500 km/ 6 mesi	Ogni 1000 km/ 1 anno	Ogni 10000 km/ 3 anni
Pneumatici	Usura del battistrada	Controllare se il pneumatico è incrinato, deformato, usurato, ecc.			√	√	√
Viti	Viti di montaggio del manubrio	Serrare la vite che collega il gruppo manubrio con il gruppo asse (con la coppia consigliata di $3,0 \pm 0,5 \text{ N}\cdot\text{m}$ ).		√	√	√	√
		Serrare la vite dell'acceleratore (con la coppia consigliata di $2,0 \pm 0,1 \text{ N}\cdot\text{m}$ ).				√	√
		Serrare la vite della leva del freno (con la coppia consigliata di $3,5 \pm 0,3 \text{ N}\cdot\text{m}$ ).					

Elemento	Oggetto di ispezione	Azioni	Ogni mese	Ogni 3 mesi	Ogni 500 km/ 6 mesi	Ogni 1000 km/ 1 anno	Ogni 10000 km/ 3 anni
Funzioni	Regolazione del freno	Prima di effettuare regolazioni, assicurarsi che il monopattino sia spento e non in carica. Strumento: chiave esagonale da 3 mm (l'utensile deve essere preparato dall'utente). Se il freno è troppo stretto, utilizzare l'utensile per ruotare il dado sull'asta della vite in senso antiorario, in modo da accorciare leggermente la parte inferiore esposta del cavo del freno. Se il freno è troppo allentato, utilizzare l'utensile per ruotare il dado sull'asta della vite in senso orario, in modo da allungare leggermente la parte inferiore esposta del cavo del freno.			✓	✓	✓
	Carica	Caricare il monopattino ad una temperatura adeguata. La spia sul caricabatteria è rossa quando il monopattino è in carica, e diventa verde quando il monopattino è completamente carico. Il pannello di controllo mostrerà a sua volta lo stato di carica durante la carica.			✓	✓	✓
	Sterzo	Ruotare il manubrio di 60° a sinistra e a destra per assicurarsi che l'angolo di sterzata sia corretto e che lo sterzo sia privo di resistenze e ristagni.				✓	✓
Componenti importanti	Assemblaggio della batteria	Caricare completamente il monopattino prima di lasciarlo inutilizzato per lungo tempo, accenderlo e ricaricarlo ogni 60 giorni.					✓

Ruote, pastiglie dei freni e altre parti vulnerabili usurate o danneggiate devono essere sostituite, contattare tempestivamente il servizio post-vendita.

Per trovare un negozio di assistenza qualificato, contattaci tramite [service@navee.tech](mailto:service@navee.tech)/[www.naveetech.com](http://www.naveetech.com)

## 4. Specifiche tecniche

Prodotto	Nome	NAVEE Electric Scooter		
	Modello	GT3 Pro-E	GT3 Pro-D	GT3 Pro-IT
Dimensioni	Veicolo: L x P x A (mm) <sup>[1]</sup>	1180 x 590 x 1260		
	Dopo il ripiegamento: L x P x A (mm)	1180 x 585 x 540		
Peso netto	Peso netto veicolo (kg)	22		
	Intervallo di carico (kg)	25-120		
Guidatore	Età (anni)	16-50		
	Altezza (cm)	120-200		
	Velocità max (km/h)	25	20	20
Monopattino elettrico assemblato	Autonomia generale (km) <sup>[2]</sup>	ca. 60		
	Angolo di pendenza max (%)	ca. 22		
	Superfici adatte	Strada cemento o asfalto con dislivelli inferiori a 1 cm o fessure di ampiezza inferiore a 3 cm.		
	Temperatura di esercizio (°C)	Da -10 a 40		
	Temperatura di conservazione (°C)	Da -20 a 45		
	Grado IP	IPX5		
	Tempo di ricarica (h)	ca. 8		
Batteria	Modello	T2326-BD4A		
	Tensione nominale (VCC)	46,8		
	Tensione di ricarica max (VCC)	54,6		
	Energia nominale (Wh)	477,36		
	Sistema di gestione della batteria intelligente	Protezione da surriscaldamento, cortocircuito, sovracorrente, sovraccarico e sovraccarico		
	Gamma di temperatura di ricarica normale (°C)	Da 0 a 40		
Ruota motrice	Capacità nominale (Ah)	10,2		
	Potenza nominale (kW; W)	0,4; 400		
	Modello <sup>[3]</sup>	NBW54D601D3D		
Caricabatteria	Potenza in uscita (kW; W)	0,07; 70		
	Ingresso	100-240 V~ 50-60 Hz		
	Tensione in uscita max (VCC)	54,6		
	Potenza in uscita nominale (VCC; A)	53,6; 1,3		
Gomma	Pneumatici anteriori e posteriori	Pneumatici tubeless da 10 pollici		
Gancio da Appendere	Carico max (kg)	5		
Bluetooth	Banda di frequenza (s)	2,4000-2,4835 GHz		
	Potenza RF max (dBm)	8		

[1] Altezza veicolo: dal suolo alla parte superiore del monopattino.

[2] Autonomia generale: misurata in assenza di vento e a 25 °C, con monopattino completamente carico e guida a velocità costante di 15 km/h su una superficie piatta con un carico di 75 kg.

[3] Per ricaricare la batteria, utilizzare esclusivamente il caricabatteria fornito in dotazione. Verificare i parametri del caricabatteria nelle specifiche tecniche.

## 5. Certificazioni

### Direttiva sulla restrizione dell'uso di sostanze pericolose (RoHS)

Questo prodotto di SPACEWALKER PTE. LTD., e le sue parti incluse (cavi, corde, e così via) soddisfa le restrizioni sull'uso di determinate sostanze pericolose nelle apparecchiature elettriche ed elettroniche 2011/65/UE Allegato II e la sua modifica Direttiva (UE) 2015/863.

### Dichiarazione di conformità europea

**CE** Questo dispositivo è conforme ai requisiti dell'UE relativi alla limitazione dell'esposizione del pubblico ai campi elettromagnetici come misura per la protezione della salute. Con la presente, SPACEWALKER PTE. LTD. dichiara che l'apparecchiatura radio di tipo: [GT3 Pro-E], [GT3 Pro-D] e [GT3 Pro-IT] è conforme alla Directive 2014/53/EU e 2006/42/EC. Il testo completo della dichiarazione di conformità UE è disponibile al seguente indirizzo Internet: [www.naveetech.com](http://www.naveetech.com)

### Dichiarazione di conformità per l'Unione europea Informazioni sul riciclaggio delle batterie per l'Unione europea



Le batterie o il relativo imballaggio sono etichettati conformemente alla direttiva europea 2006/66/CE e all'emendamento 2013/56/UE relativi alle batterie, agli accumulatori e ai rifiuti di batterie e accumulatori. La direttiva stabilisce il quadro per la restituzione e il riciclaggio delle batterie e degli accumulatori usati applicabile in tutta l'Unione europea. Questa etichetta si applica a varie batterie per indicare che la batteria non deve essere buttata via, ma piuttosto recuperata al termine della sua vita utile come da istruzioni contenute in questa direttiva.

Conformemente alla direttiva europea 2006/66/CE e all'emendamento 2013/56/UE, le batterie e gli accumulatori vengono etichettati in modo da indicare che devono essere raccolti separatamente e riciclati al termine della relativa vita utile. L'etichetta sulla batteria può inoltre includere un simbolo chimico per il metallo utilizzato per la batteria (Pb per il piombo, Hg per il mercurio e Cd per il cadmio). Gli utenti di batterie e accumulatori non devono smaltire batterie e accumulatori tra i rifiuti indifferenziati, ma utilizzare il quadro di raccolta disponibile ai clienti per il reso, il riciclaggio e il trattamento di batterie e accumulatori. La partecipazione del cliente è importante per ridurre al minimo i potenziali effetti di batterie e accumulatori sull'ambiente e sulla salute umana dovuti alla potenziale presenza di sostanze pericolose.

Prima di smaltire le apparecchiature elettriche ed elettroniche (AEE) tramite la raccolta rifiuti o in strutture di raccolta rifiuti, l'utente finale di apparecchiature che contengono batterie e/o accumulatori deve rimuovere le batterie e gli accumulatori suddetti, per la raccolta differenziata.

### Direttiva sui rifiuti di apparecchiature elettriche ed elettroniche (RAEE)



Tutti i prodotti contrassegnati da questo simbolo sono rifiuti di apparecchiature elettriche ed elettroniche (RAEE in base alla direttiva 2012/19/UE) che non devono essere smaltiti assieme a rifiuti domestici non differenziati. Al contrario, è necessario proteggere l'ambiente e la salute umana consegnando i rifiuti a un punto di raccolta autorizzato al riciclaggio di rifiuti di apparecchiature elettriche ed elettroniche, predisposto dalla pubblica amministrazione o dalle autorità locali. Lo smaltimento e il riciclaggio corretti aiutano a prevenire conseguenze potenzialmente negative per l'ambiente e alla salute umana. Contattare l'installatore o le autorità locali per ulteriori informazioni sulla sede e per i termini e le condizioni di tali punti di raccolta.

## Avvertenza di sicurezza



Pericolo!  
Leggere il manuale d'uso prima dell'utilizzo.



ATTENZIONE!  
Leggere attentamente e conservare per future consultazioni.



ATTENZIONE  
Superficie calda



Non esporre all'umidità



Luce



SMPS incorpora un trasformatore di isolamento di sicurezza a prova di cortocircuito (intrinsecamente o non intrinsecamente)



SMPS (Alimentatore a commutazione)



Fusibile miniaturizzato ritardato dove X indica la caratteristica tempo/corrente come indicato in IEC 60127



Avviso acustico per allertare le persone (Non per la versione DE e IT.)



ATTENZIONE!  
Solo per un uso ambienti interni (per il caricatore).



AVVERTENZA  
Apparato di classe II



ATTENZIONE  
Bordi taglienti



≤5000m

Il caricabatterie è destinato all'uso ad altitudini non superiori a 5000m.



Indicatori di direzione



Corrente continua



Corrente alternata



Polarità dell'uscita del caricatore, positivo centrale

# Caricabatteria

## ATTENZIONE

1. Il caricabatterie è progettato solo per un uso in ambienti interni. Non esporlo alla pioggia o alla neve.
2. Non utilizzare batterie non ricaricabili poiché potrebbero surriscaldarsi e rompersi.
3. L'uso improprio di altri tipi di batterie potrebbe generare esplosioni causando lesioni personali e danni materiali.
4. Non incenerire, smontare o cortocircuitare le batterie.
5. Se le prestazioni delle batterie diminuiscono sostanzialmente, è giunto il momento di sostituirle.
6. Porre il caricabatterie in un luogo fresco e asciutto quando non in uso.
7. Scollegare l'alimentazione prima di effettuare o interrompere i collegamenti alla batteria.
8. Gas esplosivi. Evitare fiamme e scintille. Fornire un'adeguata ventilazione durante la ricarica.
9. Durante la ricarica, la batteria deve essere collocata in un'area ben ventilata.
10. Tenere gli apparecchi elettrici fuori dalla portata dei bambini o dalle persone con ridotte capacità fisiche e/o mentali e non lasciare che utilizzino gli apparecchi senza alcuna supervisione.
11. Questa apparecchiatura non è destinata all'uso da parte di persone (inclusi i bambini) con capacità fisiche, sensoriali o mentali ridotte, o con mancanza di esperienza e conoscenza, a meno che non siano sotto la supervisione di un adulto o tutore o abbiano ricevuto istruzioni relative all'uso dell'apparecchiatura da una persona responsabile per la loro sicurezza.
12. Questa apparecchiatura può essere utilizzata da bambini di età pari o superiore a 8 anni e da persone con ridotte capacità fisiche, sensoriali o mentali o con mancanza di esperienza e conoscenza solo se sotto la supervisione di un adulto o tutore o se abbiano ricevuto istruzioni relative all'uso dell'apparecchio in modo sicuro e abbiano compreso i rischi connessi. I bambini non devono giocare con l'apparecchiatura. La pulizia e la manutenzione non devono essere eseguite da bambini senza la supervisione di un adulto .
13. Il cavo flessibile esterno o il cordone di questo trasformatore non può essere sostituito; se il cavo è danneggiato il trasformatore dovrà essere smaltito.
14. Se il cavo di alimentazione è danneggiato, deve essere sostituito con un cavo o un gruppo speciale disponibile presso il produttore o il suo agente dedicato all'assistenza.

## Istruzioni per la ricarica

1. Collegare il caricabatterie direttamente ad una fonte di alimentazione. Non utilizzare mai prolunghe.
2. Il caricabatterie può caricare solo batterie agli ioni di litio.
3. Evitare la ricarica inversa.
4. I caricabatterie non sono destinati a ricaricare le batterie delle automobili.

 parte componente separabile dell'alimentazione

# Batteria

## ATTENZIONE

1. Non smontare, aprire o distruggere celle o batterie secondarie.
2. Tenere le batterie fuori dalla portata dei bambini. L'utilizzo della batteria da parte dei bambini deve essere sotto la supervisione di un adulto. Tenere soprattutto le batterie di dimensioni ridotte fuori dalla portata dei bambini piccoli.
3. Consultare immediatamente un medico se una cella o una batteria è stata ingerita.
4. Non esporre le celle o le batterie al calore o al fuoco. Evitare di porre le batterie o le celle alla luce solare diretta in qualsiasi caso.
5. Non cortocircuitare una cella o una batteria. Non porre le celle o le batterie in modo casuale in una scatola o in un cassetto dove potrebbero cortocircuitarsi a vicenda o essere cortocircuitate da altri oggetti metallici.
6. Non rimuovere una cella o una batteria dalla confezione originale fino al momento dell'uso.
7. Non sottoporre le celle o le batterie a shock meccanici.
8. In caso di perdite dalla cella, evitare che il liquido entri in contatto con la pelle o gli occhi. In caso di contatto, lavare l'area interessata con abbondanti quantità di acqua e consultare un medico.
9. Non utilizzare caricabatterie diversi da quelli specificatamente forniti per l'uso con l'apparecchiatura.
10. Osservare i segni più (+) e meno (-) sulla cella, sulla batteria e sull'apparecchiatura e garantire un uso corretto.
11. Non utilizzare celle o batterie non progettate per l'uso con l'apparecchiatura.
12. Non mescolare celle di diversi produttori, capacità, dimensioni o tipi all'interno di un dispositivo.
13. Acquistare sempre la batteria consigliata dal produttore del dispositivo per l'apparecchiatura.
14. Mantenere le celle e le batterie pulite e asciutte.
15. Se si sporcano, pulire la cella o i terminali della batteria con un panno pulito e asciutto.
16. Le celle secondarie e le batterie devono essere ricaricate prima dell'uso. Utilizzare sempre il caricabatterie corretto e fare riferimento alle istruzioni del produttore o al manuale dell'apparecchiatura per le istruzioni di ricarica corrette.
17. Non lasciare la batteria in ricarica per un periodo eccessivamente prolungato quando non viene utilizzata.
18. Dopo un luno periodo di messa parte senza utilizzo, potrebbe essere necessario ricaricare e scaricare più volte le celle o le batterie per ottenere le massime prestazioni.
19. Conservare la documentazione originale del prodotto per futuri riferimenti.
20. Utilizzare la cella o la batteria solo per lo scopo per la quale è prevista.
21. Quando possibile, rimuovere la batteria dall'apparecchiatura quando non viene utilizzata.
22. Smaltire correttamente.



# 1. Instrucciones de seguridad

¡IMPORTANTE! Lea atentamente antes de utilizar el producto y guárdelo para futuras consultas. Para obtener un manual electrónico detallado, visite [www.naveetech.com](http://www.naveetech.com)

- Este aparato no está destinado a ser utilizado por personas (incluidos los niños) con capacidades físicas, sensoriales o mentales reducidas, o con falta de experiencia y conocimientos, a menos que hayan recibido supervisión o instrucciones sobre el uso del aparato por parte de una persona responsable de su seguridad.
 

Los niños deben ser supervisados para garantizar que no jueguen con el aparato.
- Este aparato está destinado a propietarios mayores de 8 años y a personas con capacidades físicas, sensoriales o mentales reducidas o con falta de experiencia y conocimientos, siempre que se les haya supervisado o instruido sobre el uso del aparato de forma segura y comprendan los peligros que conlleva.
 

Los niños no deben jugar con el aparato. La limpieza y el mantenimiento del usuario no deben ser realizados por los niños sin supervisión.
- El aparato sólo debe utilizarse con la fuente de alimentación suministrada con el aparato.
- Antes de conducir, use cascos, protectores para manos/muñecas, rodilleras, coderas y otros equipos de protección en todo momento. Una conducción inadecuada puede provocar caídas o accidentes graves.
- El scooter debe ser utilizado por una sola persona. Siempre debe usar calzado. No desvíe el uso del vehículo. Este producto es sólo para uso personal y no está diseñado para uso acrobático o de acrobacia.
- El producto está recomendado para jinetes mayores de 16 años y menores de 50. Las personas que no son adecuadas para montar este producto son: (1) personas bajo la influencia del alcohol o las drogas, (2) personas incapaces de realizar actividades físicas extenuantes debido a condiciones de salud o físicas, (3) personas incapaces de mantener el equilibrio o que no pueden mantener el equilibrio debido a una discapacidad motriz, (4) personas cuyo tamaño excede el límite de peso, (5) mujeres embarazadas, (6) personas que sufren deficiencias visuales y/o auditivas.
- Cumpla con las leyes y reglamentos locales cuando conduzca este producto. No conduzca donde lo prohíban las leyes locales.
- Cuando conduzca en países y regiones en los que no existan normas y reglamentos nacionales relevantes para los scooters eléctricos, asegúrese de cumplir estrictamente los requisitos de seguridad para los conductores incluidos en este manual de instrucciones. SPACEWALKER PTE. LTD. no asumirá ninguna responsabilidad directa y solidaria por todos los bienes, pérdidas personales, accidentes, disputas legales y todos los demás eventos adversos que causen conflictos de intereses causados por el uso de comportamientos que violen las instrucciones de uso.
- No circule por carriles de tráfico o zonas residenciales en las que estén permitidos tanto los vehículos como los peatones. Cuando pase por un lugar designado para los peatones que tienen derecho a las leyes de derecho de paso, como el paso de peatones, bájese para caminar junto con el scooter.
- No elija lugares donde puedan aparecer niños, peatones, mascotas, vehículos, bicicletas u otros obstáculos y peligros potenciales para su primer viaje.
- Los preparativos antes de usar el producto incluyen: verifique que el sistema de dirección esté correctamente ajustado, los accesorios conectados (como el sistema de plegado) y correctamente apretados y sin daños, y que

los frenos y las ruedas estén en buenas condiciones.

- Realice una inspección básica del scooter eléctrico antes de cada viaje. Si hay condiciones anormales como piezas sueltas, alertas de batería baja, neumáticos pinchados o desgaste excesivo de los neumáticos, sonidos extraños, mal funcionamiento y otras condiciones anormales, deje de montar inmediatamente y llame a la asistencia profesional.
- Tómese el tiempo para aprender los conceptos básicos de la práctica para evitar cualquier accidente grave que pueda ocurrir en los primeros meses. Información sobre la práctica y el uso seguro (se puede encontrar en el sitio web: [www.naveetech.com](http://www.naveetech.com))
- Para conducir con seguridad, debes poder ver claramente lo que tienes delante y ser claramente visible para los demás.
- No conduzca con mal tiempo, baja visibilidad o después de un esfuerzo físico intenso.
- Encienda los faros y disminuya la velocidad cuando conduzca en la oscuridad.
- Asegúrese de que el caballete está colocado sobre una superficie plana y de que el patinete/monopatín sea lo suficientemente estable como para mantenerse en pie por sí solo antes de dejarlo.
- Este scooter eléctrico es un dispositivo de ocio. Sin embargo, al entrar en una zona pública, se considerará un medio de transporte y estará sujeto a los posibles riesgos de seguridad de todos los medios de transporte. Conducir siguiendo estrictamente las instrucciones de este manual le protegerá a usted y a los demás en la mayor medida posible.
- El usuario debe comprobar los límites de uso de acuerdo con la normativa local. Conduzca el scooter por las carreteras o zonas permitidas por las normativas y leyes locales y apárquelo en las zonas permitidas. Si las normativas y leyes locales tienen disposiciones diferentes sobre la velocidad máxima, prevalecerán las normativas y leyes locales. Por favor, respete y siga las normas de seguridad vial y del vehículo.
- Respete el derecho de paso de los peatones. Intente no asustarlos mientras conduce, especialmente a los niños. Cuando circule por detrás de los peatones, toque el timbre para avisarles y reduzca la velocidad de su scooter para pasar por su izquierda, y manténgase a la derecha a baja velocidad mientras los cruza (aplicable a los países donde los vehículos circulan por la derecha). Cuando te cruces con peatones, mantén la velocidad más baja o bájate del vehículo.
- En cualquier caso, anticipe su trayectoria y su velocidad respetando el código de circulación, el de la acera y el de los más vulnerables. Avisa de tu presencia al acercarte a un peatón o ciclista cuando no te vean ni te oigan. Cruce los pasos protegidos mientras camina. Cruce los pasos protegidos mientras camina. Evitar las zonas de mucho tráfico o de gran afluencia.
- Circular a gran velocidad o a una velocidad no apropiada o adecuada a la situación (malas condiciones meteorológicas, mal estado de la superficie o similares) puede provocar una posible pérdida de estabilidad o de control. Para reducir cualquier riesgo, debe seguir todas las instrucciones de este manual. Tenga cuidado al montar y desmontar el producto, ya que podría caerse y causar lesiones.
- El tráfico en la ciudad tiene muchos obstáculos que cruzar, como bordillos o escalones. Se recomienda evitar los saltos de obstáculos. Es importante anticiparse y adaptar su trayectoria y velocidad a las de un peatón antes de cruzar estos obstáculos. También se recomienda bajarse del vehículo cuando estos obstáculos se vuelvan peligrosos por su forma, altura o deslizamiento.
- No preste su scooter a quien no conozca su funcionamiento. Antes de prestar el scooter eléctrico a otras personas, asegúrese de que el conductor ha leído este manual de instrucciones y ha visto el vídeo de instrucciones, y ha comprendido el funcionamiento básico. Recuerde a los conductores que deben llevar correctamente la protección de seguridad para garantizar la seguridad de los conductores.

- Contáctese con tu vendedor para conocer las organizaciones de formación adecuadas.
- En todos los casos, tenga cuidado con usted mismo y con los demás.
- Cualquier carga fijada al manillar afectará a la estabilidad del vehículo.
- No toque el sistema de frenos, ya que podría causar lesiones debido a los bordes afilados. El freno puede calentarse durante su uso. No lo toque después de usarlo.
- El nivel de presión sonora de las emisiones ponderadas A es inferior a 70 dB(A).
- Para una mejor experiencia de conducción, se recomienda realizar un mantenimiento regular del producto.
- Elimine los bordes afilados causados por el uso.
- No se deben utilizar accesorios ni elementos adicionales que no estén aprobados por el fabricante.
- El mantenimiento regular del vehículo es un factor de seguridad.
- Las tuercas de autoapriete, así como las demás fijaciones de autoapriete, pueden perder su eficacia y es posible que sea necesario volver a apretarlas.
- Compruebe regularmente el apriete de los distintos elementos atornillados, en particular los ejes de las ruedas, el sistema de plegado, el sistema de dirección y el eje de los frenos.
- No modifique ni transforme el vehículo, incluidos el tubo y el manguito de dirección, la potencia, el mecanismo de plegado y el freno trasero.
- No haga ninguna modificación que no esté indicada en las instrucciones.
- Asegúrese de que el scooter está apagado cuando se transporta y guárdelo en su embalaje original si es posible.
- Para evitar lesiones accidentales como descargas eléctricas e incendios causados por un uso inadecuado, lea atentamente las instrucciones antes de utilizar el producto y guárdelas debidamente para futuras consultas.
- Por favor, utilice este producto de acuerdo con las instrucciones del Manual del Usuario. Los usuarios son responsables de cualquier pérdida o daño derivado del uso inadecuado de este producto.
- Apague el vehículo o active un modo no operativo durante la carga.
- No cargue si el puerto de carga o el cable de carga están mojados. Lea atentamente este manual antes de realizar la carga.
- No cargue el scooter a una temperatura ambiente superior a 40°C o inferior a 0°C.
- Mantenga una distancia de seguridad cuando el scooter circule por una carretera llana/sin pendiente. La distancia de frenado aumentará en tiempo húmedo.
- La amortiguación de este producto no es ajustable (si procede).
- El aparato no está diseñado para su uso en elevaciones superiores a 2000 m sobre el nivel del mar.
- El aparato debe desconectarse de la fuente de alimentación durante el mantenimiento y la sustitución de piezas.
- El cable flexible externo o cordón de este transformador (cargador) no puede ser reemplazado; si el cordón está dañado, el transformador (cargador) deberá ser desechado.
- Si el cable o cordón flexible externo de este transformador está dañado, debe ser reemplazado por el fabricante o su agente de servicio o una persona calificada similar para evitar un peligro.
- Si el cable de alimentación está dañado, debe ser reemplazado por el fabricante, su agente de servicio o personas igualmente calificadas para evitar un peligro.
- Este producto contiene baterías que sólo pueden ser sustituidas por técnicos cualificados o el servicio postventa.

- Las baterías solo pueden ser reemplazadas por personas calificadas.
- **ADVERTENCIA!** Con el fin de recargar la batería, utilice únicamente la unidad de suministro desmontable provista con este aparato. No utilice un cargador de batería de ningún otro producto. Mantenga una distancia segura de los combustibles circundantes durante la carga, el vehículo debe colocarse en un área bien ventilada.
- **ADVERTENCIA!** No utilice una batería o un cargador de batería de otros fabricantes. Utilice sólo la unidad de alimentación NBW54D601D3D.
- ¡**ADVERTENCIA!** Mantenga la cubierta de plástico lejos de los niños para evitar que se asfixien.
- ¡**ADVERTENCIA!** No utilice el producto cerca de una fuente de agua.
- ¡**ADVERTENCIA!** Deje de usar el producto cuando esté dañado.
- ¡**ADVERTENCIA!** Como cualquier componente mecánico, un vehículo está sometido a grandes tensiones y desgaste. Los distintos materiales y componentes pueden reaccionar de forma diferente al desgaste o a la fatiga. Si se supera la vida útil prevista para un componente, éste puede romperse repentinamente, con el consiguiente riesgo de causar lesiones al usuario. Las grietas, los arañazos y la decoloración en las zonas sometidas a grandes tensiones indican que el componente ha superado su vida útil y le rogamos que se ponga en contacto con un reparador autorizado o especializado.

**Durante el uso, tenga cuidado con los riesgos de aplastamiento de las manos y puntos de pinzamiento en las siguientes posiciones:**

1. Entre el manillar y el vástago al instalar el manillar.
2. Aberturas en las ruedas.
3. Entre el guardabarros frontal y la plataforma.
4. Entre la palanca de liberación rápida y el bloqueo de la palanca de liberación rápida, y entre la unión plegable y el vástago al plegar o desplegar.
5. Entre los guardabarros y las ruedas.

## Patinete eléctrico

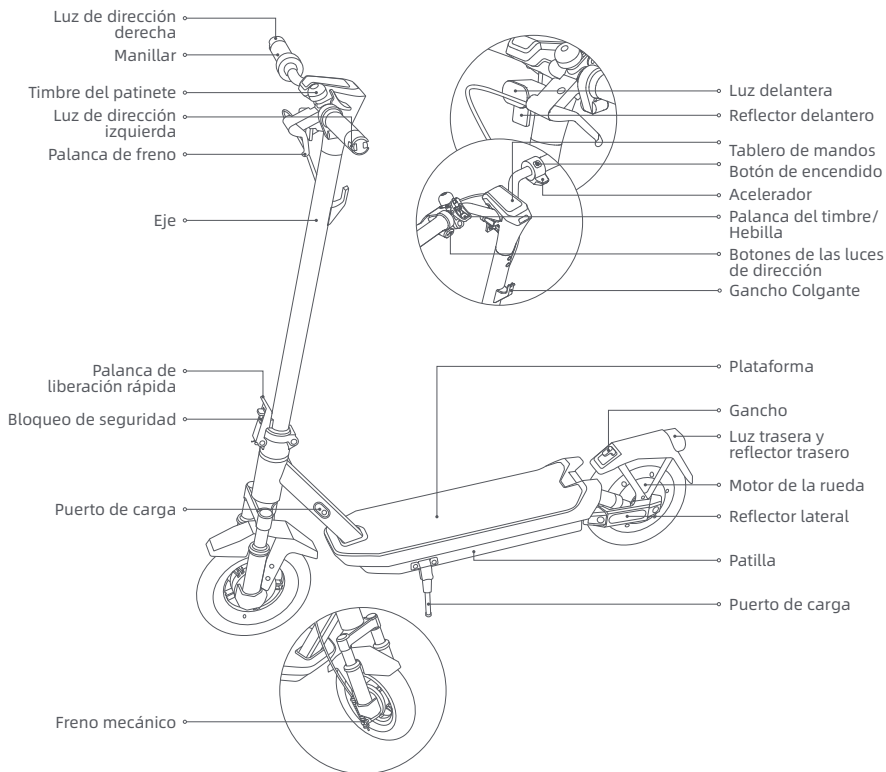

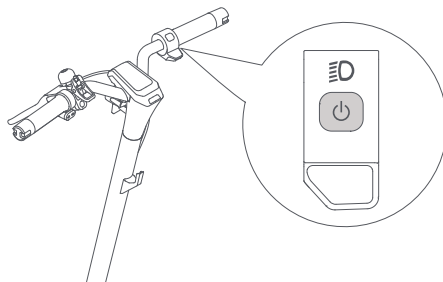

## Encendido/apagado



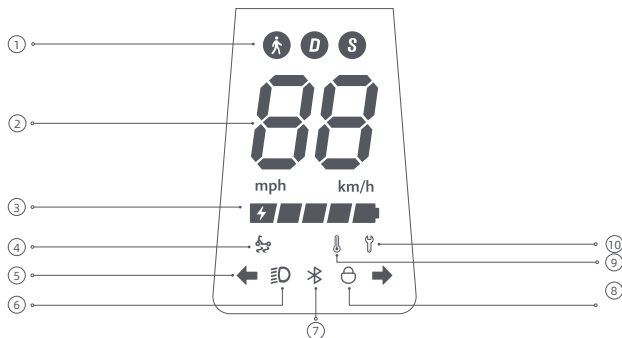

Pulse el botón  para encender el scooter y manténgalo pulsado el botón  durante 2 o 3 segundos para apagarlo. Cuando el scooter esté encendido, pulse dos veces para cambiar los modos de conducción.

## Tablero de mandos



- ① Modos de conducción:  es para el modo de marcha, y su velocidad máxima es de 6 km/h. D es para el modo estándar. S es para el modo deportivo.
- ② Velocímetro: Muestra la velocidad actual cuando el scooter está funcionando. Cuando el scooter tiene un problema, muestra un código de error. Cuando el scooter se está cargando, muestra el nivel actual de la batería.

- ③ Nivel de batería: La potencia de la batería se indica mediante 5 barras, cada una de las cuales representa aproximadamente el 20% de una batería llena.
- ④ Recordatorio antideslizamiento SCT: Cuando la función antideslizamiento del SCT (sistema de control de tracción) esté activada, el patinete eléctrico puede evitar que los neumáticos resbalen en exceso para mantener la estabilidad durante operaciones como el arranque, la aceleración o los giros. La función antideslizamiento SCT se activa cuando  está activada, y se desactiva cuando  está desactivada. Esta función se puede activar o desactivar a través de la aplicación NAVEE.
- ⑤ Indicador de dirección: Cuando el scooter está encendido, pulse el botón de dirección izquierda o derecha, entonces la luz de dirección correspondiente y el indicador en el panel de control parpadearán. Mientras tanto, el zumbador responderá con la misma frecuencia. Pulse de nuevo el botón para apagar la luz del indicador de dirección.
- ⑥ Luz: Cuando el patinete está encendido, presiona brevemente el botón de encendido para encender o apagar las luces delanteras o traseras. Presiona brevemente el botón de encendido dos veces para cambiar de modo. Estas presiones breves del botón de encendido no apagarán el patinete. Alternativamente, puede activar la función automática de detección de luz a través de la APP. Durante el viaje, la luz delantera y trasera se encenderán/apagarán automáticamente en función de la luminosidad ambiental.

Nota: Después de activar la función automática de detección de luz, si enciende o apaga la luz manualmente, esta función se desactivará temporalmente. Deberá reiniciar el scooter eléctrico para que surta efecto.

- ⑦ Bluetooth: El ícono de Bluetooth está siempre encendido, lo que indica que el scooter se ha conectado correctamente al dispositivo móvil. Después de conectar el Bluetooth, active la función de desbloqueo por proximidad Bluetooth en la APP, apague primero el scooter antes de bloquearlo, si el teléfono móvil está lejos del scooter, el motor se bloqueará automáticamente, y permanecerá bloqueado cuando se encienda de nuevo, si el teléfono móvil está cerca del scooter, apriete cualquier freno, y el motor se desbloqueará automáticamente.

Nota: Bloquear el scooter consumirá la energía del scooter, por favor utilice esta función con prudencia.

- ⑧ Bloqueo: Cuando el ícono se ilumina, indica que el scooter está bloqueado. Puedes bloquear/desbloquear el scooter a través de la app NAVEE.
- ⑨ Aviso de temperatura: Si la temperatura de la batería es demasiado alta o demasiado baja, el ícono del termómetro estará encendido. Utilice o cargue el scooter después de que la temperatura de su batería vuelva al rango de funcionamiento normal.
- ⑩ Notificación de error: Cuando el ícono de la llave inglesa se muestra en rojo, indica que el scooter tiene un error.



## 3. Cuidado y mantenimiento

---

### Limpieza

Antes de limpiar el scooter, debe apagar la corriente, desenchufar los cables de carga y cerrar bien la tapa de carga.

Limpie el chasis principal con un paño suave y húmedo, la suciedad difícil de eliminar se puede frotar con un cepillo de dientes. A continuación, limpie todas las zonas con un paño seco.

### ¡ADVERTENCIA!

- No lave el scooter con un chorro de agua a alta presión.
- No limpie el scooter con un limpiador corrosivo, que dañará la estructura externa e interna del scooter.

### Batería

Cargue siempre antes de agotar la batería para prolongar su vida útil.

Cuando monte, almacene o cargue la batería, no exceda el límite de temperatura especificado (consulte las especificaciones). El incumplimiento de las instrucciones de uso, almacenamiento o carga puede provocar daños en la batería, fallos en la carga y la anulación de la garantía.

El scooter completamente cargado tiene un tiempo de espera aproximado de 120-180 días. Si no se utiliza durante mucho tiempo, debe cargarse cada 60 días. Por favor, preste atención al tiempo de espera para evitar daños irreversibles en la batería causados por la falta de carga.

### ¡ADVERTENCIA!

- No utilice paquetes de baterías de otros modelos o marcas, ya que puede haber un riesgo de seguridad.
- Utilice únicamente el cargador de baterías original para evitar posibles daños o incendios.
- Si la batería está dañada o empapada de agua, no la cargue ni siga utilizándola.
- No extraiga la batería. La extracción de la batería es complicada y una operación inadecuada puede afectar al funcionamiento del scooter.

### Almacenamiento

Si el scooter no se va a utilizar durante un período prolongado, cárguelo completamente, luego apáguelo y guárdelo en un lugar fresco y seco. Recargue el scooter al menos cada 2 meses para evitar que la batería se dañe. Asegúrese de que el scooter está apagado cuando se transporta y guárdelo en su embalaje original si es posible.

### ¡ADVERTENCIA!

- No deje el scooter bajo el sol o en un lugar muy húmedo durante largos periodos de tiempo.
- No coloque el scooter cerca de materiales inflamables.
- Este producto contiene una batería de litio incorporada y debe ser transportado sólo cuando lo permitan las leyes y regulaciones locales.

## Instrucciones ambientales

El scooter contiene un paquete de baterías recargables de iones de litio, y la eliminación inadecuada de estas baterías causará daños al medio ambiente. Siga los pasos que se indican a continuación para extraer las baterías antes de desechar el scooter y deséchelas correctamente:

1. Antes de quitar la batería, es aconsejable agotar completamente la batería y asegurarse de que el scooter esté desconectado de la energía. A continuación, desenrosque la tapa inferior del scooter para quitarlo y retire el soporte de fijación de la batería.
2. Desenchufe el conector de las baterías y, a continuación, extraiga las baterías. No dañe la caja de las baterías para evitar cualquier riesgo de lesiones. No utilice la batería si está dañada, tiene un olor extraño, emite humo o se sobrecalienta. Mantenga la batería con fugas alejada de otros objetos.
3. Deseche las baterías extraídas en un centro de reciclaje profesional.

## Programa de mantenimiento del scooter (recomendado):

El mantenimiento regular del scooter puede ayudar a mantenerlo limpio y en buen estado, evitar riesgos de seguridad, minimizar las averías, ralentizar el deterioro del scooter y prolongar su vida útil.

Artículo	Objeto de servicio	Acciones	Cada mes	Cada 3 meses	Cada 500 km/ 6 meses	Cada 1000 km/ 1 año	Cada 10000 km/ 3 años
Neumáticos	Desgaste de la banda de rodadura	Compruebe si el neumático está agrietado, deformado, desgastado, etc.			√	√	√
Tornillos	Tornillos de montaje del manillar	Apriete el tornillo que une el conjunto del manillar con el conjunto de la potencia (con el par de apriete recomendado de $3,0 \pm 0,5$ N-m).		√	√	√	√
		Apriete el tornillo del acelerador (con el par recomendado de $2,0 \pm 0,1$ N-m).					
		Apriete el tornillo de la palanca de freno (con el par recomendado de $3,5 \pm 0,3$ N-m).				√	√

Artículo	Objeto de servicio	Acciones	Cada mes	Cada 3 meses	ECada 500 km/ 6 meses	Cada 1000 km/ 1 año	Cada 10000 km/ 3 años
Funciones	Ajuste de los frenos	Antes de realizar el ajuste, asegúrese de que el scooter está apagado y no se está cargando. Herramienta: Llave hexagonal de 3 mm (la herramienta debe ser preparada por el usuario). Si el freno está demasiado apretado, utilice la herramienta para girar la tuerca del tornillo roscado en sentido antihorario, para acortar ligeramente la parte inferior expuesta del cable de freno. Si el freno está demasiado flojo, utilice la herramienta para girar la tuerca del tornillo roscado en sentido horario, de modo que se alargue ligeramente la parte inferior expuesta del cable de freno.			√	√	√
	Carga	Cargue el scooter a una temperatura adecuada. El indicador del cargador de baterías es rojo cuando el scooter se está cargando, y se vuelve verde cuando el scooter está completamente cargado. El panel de control mostrará el estado de carga simultáneamente durante la carga.			√	√	√
	Dirección	Gire el manillar 60° a la izquierda y a la derecha para asegurarse de que el ángulo de giro es correcto y la dirección no presenta resistencia ni se estanca.				√	√
Componentes importantes	Montaje de la batería	Cargue completamente el scooter antes de dejarlo sin usar durante mucho tiempo, y póngalo a cargar cada 60 días.					√

Si las ruedas, las pastillas de freno y otras piezas vulnerables están desgastadas o dañadas y necesitan ser sustituidas, póngase en contacto a tiempo con el servicio postventa.

Para encontrar un taller de servicio calificado, contáctenos en [service@navee.tech](mailto:service@navee.tech)/[www.naveeetech.com](http://www.naveeetech.com)

## 4. Especificaciones

Producto	Nombre	NAVEE Electric Scooter		
	Modelo	GT3 Pro-E	GT3 Pro-D	GT3 Pro-IT
Dimensiones	Desplegado: La. × An. × AL. (mm) <sup>[1]</sup>	1180 × 590 × 1260		
	Plegado: La. × An. × AL. (mm)	1180 × 585 × 540		
Peso neto	Peso neto del vehículo (kg)	22		
Conductor	Rango de carga (kg)	25-120		
	Edad (años)	16 - 50		
	Longitud del cuerpo (cm)	120 - 200		
Patinete eléctrico montado	Velocidad máxima (km/h)	25	20	20
	Autonomía máxima (km) <sup>[2]</sup>	aprox. 60		
	Ángulo de subida (%)	aprox. 22		
	Superficies adecuadas	Carretera de cemento o asfalto, con desniveles inferiores a 1 cm o hendiduras de estrechez inferior a 3 cm.		
	Temperatura de funcionamiento (°C)	de -10 a 40		
	Temperatura de almacenamiento (°C)	de -20 a 45		
	Clasificación IP	IPX5		
	Tiempo de carga (h)	aprox. 8		
Pack de batería	Modelo	T2326-BD4A		
	Voltaje nominal (VCC)	46,8		
	Voltaje de carga máxima (V CC)	54,6		
	Potencia nominal (Wh)	477,36		
	Sistema de gestión inteligente de la batería	Protección contra sobrecalentamientos, cortocircuitos, sobretensiones, sobredescargas y sobrecargas		
	Rango de temperatura de carga normal (°C)	de 0 a 40		
Capacidad nominal (Ah)	10,2			
Motor de la rueda	Potencia nominal (kW; W)	0,4; 400		
Cargador de la batería	Modelo <sup>[3]</sup>	NBW54D601D3D		
	Potencia de salida (kW; W)	0,07; 70		
	Entrada	100-240 V~ 50-60 Hz		
	Voltaje de salida máxima (V CC)	54,6		
	Salida nominal (VCC; A)	53,6; 1,3		
Rueda	Neumáticos delanteros y traseros	Neumáticos sin cámara de 10 pulgadas		
Gancho Colgante	Carga máx. (kg)	5		
Bluetooth	Banda(s) de frecuencia	2,4000-2,4835 GHz		
	Potencia RF máxima (dBm)	8		

[1] Altura del vehículo: desde el suelo hasta la parte superior del patinete.

[2] Rango general: determinado sin viento y a una temperatura de 25 °C, el patinete está totalmente cargado para funcionar a una velocidad constante de 15 km/h en una superficie llana con una carga de 75 kg.

[3] Para recargar la batería, utilice únicamente el cargador de batería suministrado en el paquete. Consulte las características del cargador de batería en el apartado de Especificaciones.

## 5. Certificaciones

### Direttiva sulla restrizione dell'uso di sostanze pericolose (RoHS)

Este producto de SPACEWALKER PTE. LTD., con las piezas incluidas (cables, cordones, etc.) cumple con la restricción de uso de determinadas sustancias peligrosas en equipos eléctricos y electrónicos 2011/65/UE Anexo II y su modificación Directiva (UE) 2015/863.

### Declaración de conformidad de la UE



Este dispositivo cumple los requisitos de la UE sobre la limitación de la exposición del público general a campos electromagnéticos como forma de proteger la salud. Por la presente, SPACEWALKER PTE. LTD. declara que el tipo de equipo radioeléctrico [GT3 Pro-E], [GT3 Pro-D] y [GT3 Pro-IT] cumple con la Directiva 2014/53/UE y 2006/42/CE. Encontrará el texto completo de la declaración de conformidad de la UE en esta dirección de Internet: [www.naveetech.com](http://www.naveetech.com)

### Declaración de cumplimiento de la Unión Europea

#### Información sobre el reciclaje de las baterías para la Unión Europea



Las baterías o los packs de batería están etiquetados de acuerdo con la Directiva europea 2006/66/CE y la enmienda 2013/56/UE relacionadas con las baterías y acumuladores y con las baterías y acumuladores usados. La Directiva determina el marco de la devolución y el reciclaje de las baterías y acumuladores usados, según sea aplicable en toda la UE. Esta etiqueta se aplica a diferentes baterías para indicar que no se deben desechar, sino que deben recuperarse al final de su vida útil según esta Directiva.

Según la Directiva europea 2006/66/CE y la enmienda 2013/56/UE, las baterías y acumuladores están etiquetados para indicar que deben recogerse por separado y reciclarse al final de su vida útil. La etiqueta de la batería puede también incluir un símbolo químico para indicar el metal correspondiente de la batería (Pb para el plomo, Hg para el mercurio y Cd para el cadmio). Los usuarios de baterías y acumuladores no deben desecharlos como residuos urbanos sin clasificar, sino que deberán atenderse al marco de recogida disponible para desechar, reciclar y tratar las baterías y acumuladores. La participación del cliente es importante para minimizar los efectos potenciales que puedan tener las baterías y acumuladores en el medio ambiente y en la salud humana debido a la presencia de sustancias peligrosas.

Antes de colocar equipos eléctricos y electrónicos (EEE) en la cadena o en las instalaciones de recogida de residuos, el usuario final del equipo que contenga baterías y/o acumuladores deberá desechar esas baterías y acumuladores por separado.

### Directiva sobre residuos de aparatos eléctricos y electrónicos (RAEE)



Todos los productos que llevan este símbolo son residuos de aparatos eléctricos y electrónicos (RAEE según la directiva 2012/19/UE) que no deben mezclarse con residuos domésticos sin clasificar. En su lugar, debe proteger la salud humana y el medio ambiente entregando sus equipos de desecho a un punto de recogida para el reciclaje de residuos de equipos eléctricos y electrónicos, designado por el gobierno o las autoridades locales. La eliminación y el reciclado correctos ayudarán a evitar posibles consecuencias negativas para el medio ambiente y la salud humana. Póngase en contacto con el instalador o con las autoridades locales para obtener más información sobre la ubicación y las condiciones de dichos puntos de recogida.

## Advertencia de seguridad



¡Peligro!  
Lea el manual de usuario antes de utilizarlo.



¡ADVERTENCIA!  
Léalo atentamente y consérvelo para futuras consultas.



¡ADVERTENCIA!  
Superficie caliente



No exponer a la humedad



Luz



SMPS con transformador de aislamiento de seguridad a prueba de cortocircuitos (inherente o no inherente)



SMPS (fuente de alimentación conmutada)



Fusible miniatura de retardo donde X es el símbolo de la característica tiempo/corriente según IEC 60127



Advertencia audible para alertar a las personas  
(No para las versiones DE e IT.)



¡ADVERTENCIA!  
Sólo para uso en interiores  
(para el cargador).



ADVERTENCIA  
Aparato de Clase II



¡ADVERTENCIA!  
Bordes afilados



El cargador debe usarse en altitudes no superiores a 5000m.



Luz de dirección



Corriente continua



Corriente alterna



Polaridad de la salida del cargador, centro positivo

# Cargador de la batería

## ADVERTENCIA

1. El cargador está diseñado sólo para uso en interiores. No lo exponga a la lluvia ni a la nieve.
2. No utilizar para baterías no recargables, ya que pueden sobrecalentarse y romperse.
3. El mal uso de otro tipo de baterías puede reventar causando lesiones personales y daños.
4. No incinere, desmonte ni cortocircuite las baterías.
5. Si el rendimiento de las baterías disminuye sustancialmente, es el momento de cambiarlas.
6. Guarde el cargador en un lugar fresco y seco cuando no lo utilice.
7. Desconecte la alimentación antes de realizar o interrumpir las conexiones a la batería.
8. Gases explosivos. Evite las llamas y las chispas. Proporcione una ventilación adecuada durante la carga.
9. Durante la carga, la batería debe colocarse en una zona bien ventilada.
10. Mantenga los aparatos eléctricos fuera del alcance de los niños o personas enfermas. No permita que utilicen los aparatos sin supervisión.
11. Este aparato no está diseñado para ser utilizado por personas (incluidos niños) con capacidades físicas, sensoriales o mentales reducidas, o con falta de experiencia y conocimientos, a menos que hayan recibido supervisión o instrucciones sobre el uso del aparato por parte de una persona responsable de su seguridad.
12. Este aparato puede ser utilizado por niños a partir de 8 años y por personas con capacidades físicas, sensoriales o mentales reducidas o con falta de experiencia y conocimientos, siempre que hayan sido supervisados o instruidos acerca del uso del aparato de forma segura y comprendan los peligros que conlleva. Los niños no deben jugar con el aparato. Los niños no deben limpiar ni realizar tareas de mantenimiento sin supervisión.
13. El cable flexible externo o cordón de este transformador no puede ser reemplazado; si el cordón está dañado, el transformador deberá ser desechado.
14. Si el cable de alimentación está dañado, debe ser sustituido por un cable o conjunto especial disponible a través del fabricante o de su agente de servicio.

## Instrucciones de carga

1. Conecte el cargador directamente a una fuente de alimentación. No utilice alargadores.
2. El cargador sólo puede cargar baterías de iones de litio.
3. Evite la carga inversa.
4. Los cargadores no están diseñados para cargar baterías de automóviles.

 Pieza de alimentación desmontable

# Pack de batería

## ADVERTENCIA

1. No desmonte, abra ni triture las pilas secundarias ni las baterías.
2. Mantenga las baterías fuera del alcance de los niños. Se debe supervisar el uso de las baterías por parte de los niños. Especialmente mantenga las baterías pequeñas fuera del alcance de los niños pequeños.
3. Acuda inmediatamente a un médico en caso de ingestión de una pila o una batería.
4. No exponga las pilas ni las baterías al calor o al fuego. Evite almacenarlas a la luz directa del sol.
5. No cortocircuite las pilas ni las baterías. No almacene pilas o baterías al azar en una caja o cajón donde puedan cortocircuitarse entre sí o ser cortocircuitadas por otros objetos metálicos.
6. No saque una pila o batería de su embalaje original hasta que sea necesario para su uso.
7. No someta las pilas o baterías a golpes mecánicos.
8. En caso de fuga de una pila, no permita que el líquido entre en contacto con la piel o los ojos; si se produce el contacto, lave la zona afectada con abundante agua y acuda a un médico.
9. No utilice ningún otro cargador que no sea el suministrado específicamente para su uso con el equipo.
10. Observe las marcas más (+) y menos (-) de la pila, la batería y el equipo y asegúrese de que se utilizan correctamente.
11. No utilice pilas o baterías que no estén diseñadas para su uso con el equipo.
12. No mezcle pilas de diferente fabricación, capacidad, tamaño o tipo dentro de un mismo aparato.
13. Compre siempre la batería recomendada por el fabricante del dispositivo para el equipo.
14. Mantenga las pilas y baterías limpias y secas.
15. Limpie los terminales de la pila o batería con un paño limpio y seco si se ensucian.
16. Las pilas y baterías secundarias deben cargarse antes de su uso. Utilice siempre el cargador correcto y consulte las instrucciones del fabricante o el manual del equipo para conocer las instrucciones de carga adecuadas.
17. No deje una batería en carga prolongada cuando no esté en uso.
18. Después de largos períodos de almacenamiento, puede ser necesario cargar y descargar las celdas obaterías varias veces para obtener el máximo rendimiento.
19. Conserve la literatura original del producto para futuras consultas.
20. Utilice la pila o batería sólo en la aplicación para la que fue diseñada.
21. Cuando sea posible, retire la batería del equipo cuando no esté en uso.
22. Deséchela correctamente.



# 1. Instrukcje bezpieczeństwa

Tłumaczenie pierwotnego zawiadomienia

PL

**WAŻNE!** Przed rozpoczęciem użytkowania produktu należy dokładnie zapoznać się z treścią instrukcji i zachować ją do wykorzystania w przyszłości. Szczegółową instrukcję elektroniczną można znaleźć na stronie [www.naveetech.com](http://www.naveetech.com).

- **U**rządzenie to nie jest przeznaczone do użytku przez osoby (w tym dzieci) o ograniczonych zdolnościach fizycznych, sensorycznych lub umysłowych, a także nieposiadające doświadczenia i wiedzy, chyba że otrzymały one nadzór lub instrukcje od osoby odpowiedzialnej za ich bezpieczeństwo. **D**zieci powinny znajdować się pod nadzorem, aby zapewnić, że nie będą bawić się one urządzeniem.
- **U**rządzenie to przeznaczone jest dla osób starszych niż 8 lat oraz osób o ograniczonych zdolnościach fizycznych, sensorycznych lub umysłowych, jak również osób nieposiadających doświadczenia i wiedzy, jeżeli otrzymały one nadzór lub instrukcje dotyczące bezpiecznego korzystania z urządzenia i rozumieją związane z tym zagrożenia. **D**zieci nie powinny bawić się tym urządzeniem. **D**zieci nie powinny czyścić oraz przeprowadzać konserwacji urządzenia bez nadzoru.
- **U**rządzenie może być używane wyłącznie z zasilaczem dostarczonym wraz z urządzeniem.
- **P**przed rozpoczęciem jazdy należy zawsze założyć kask, ochraniacze na dłonie/nadgarstki, nakolanniki, ochraniacze na łokcie i inny sprzęt ochronny.
- **H**ulajnoga może być używana tylko przez jedną osobę. **N**ależy zawsze nosić obuwie. **N**ie należy zmieniać sposobu użytkowania pojazdu.
- **T**en produkt jest przeznaczony wyłącznie do jazdy indywidualnej i nie jest przeznaczony do użytku w akrobacji.
- **P**rodukt ten przeznaczony jest dla osób powyżej 16 roku życia i poniżej 50 roku życia. **Q**osoby, które nie powinny jeździć na tym produkcie, to: (1) osoby będące pod wpływem alkoholu lub narkotyków, (2) osoby niezdolne do wykonywania intensywnych ćwiczeń fizycznych ze względu na stan zdrowia lub kondycję fizyczną, (3) osoby niezdolne do utrzymania równowagi ze względu na upośledzoną sprawność ruchową, (4) osoby, których masa przekracza limit wagi, (5) kobiety w ciąży, (6) osoby z upośledzeniem wzroku i/lub słuchu.
- **P**odczas jazdy na tym urządzeniu należy przestrzegać lokalnych przepisów i regulacji prawnych. **Z**abrania się jeździć w miejscach, gdzie jest to zabronione przez lokalne przepisy.
- **P**odczas jazdy w krajach i regionach, w których nie ma odpowiednich krajowych norm i przepisów dotyczących hulajnog elektrycznych, należy ściśle przestrzegać wymogów bezpieczeństwa dla kierowców, zawartych w niniejszej instrukcji obsługi. Firma SPACEWALKER PTE. LTD. nie ponosi żadnej bezpośredniej i łącznej odpowiedzialności za wszelkie straty materialne, osobowe, wypadki, spory prawne oraz wszelkie inne niekorzystne zdarzenia powodujące konflikty interesów spowodowane użyciem niezgodnym z instrukcją obsługi.
- **Z**abrania się jeździć po pasach ruchu oraz w strefach mieszkaniowych, gdzie dozwolone są zarówno pojazdy, jak i piesi. Przejżdżając przez miejsce przeznaczone dla pieszych, którym przysługują prawo przejścia, np. przez chodnik, należy wysiąść oraz przeprowadzić hulajnogę.
- **P**odczas pierwszej jazdy nie należy wybierać miejsc, w których mogą pojawić się dzieci, piesi, zwierzęta domowe, pojazdy, rowery lub inne przeszkody i potencjalne zagrożenia. Wymagane przygotowania do korzystania z tego

produktu obejmują: upewnienie się, że układ kierowniczy jest odpowiednio wyregulowany oraz to, że wszystkie podłączone akcesoria (takie jak system składania) są odpowiednio dokręcone i nieuszkodzone oraz że hamulce i koła są w dobrym stanie.

- Przed każdym użyciem hulajnogi elektrycznej należy przeprowadzić jej podstawową kontrolę. W przypadku wystąpienia nietypowych warunków, takich jak poluzowane części, niski poziom baterii, przebiecie opony lub nadmierne zużycie opon, dziwne dźwięki, nieprawidłowe działanie i inne nietypowe zjawiska, należy natychmiast przerwać jazdę i wezwać fachową pomoc.
- Wymagane przygotowania do korzystania z tego produktu obejmują: upewnienie się, że układ kierowniczy jest odpowiednio wyregulowany oraz to, że wszystkie podłączone akcesoria (takie jak system składania) są odpowiednio dokręcone i nieuszkodzone oraz że hamulce i koła są w dobrym stanie.
- Aby móc bezpiecznie jeździć, trzeba dobrze widzieć to, co jest przed nami, i być dobrze widocznym dla innych.
- Nie należy jeździć przy złej pogodzie, słabej widoczności lub po intensywnym wysiłku fizycznym.
- Podczas jazdy po zmroku należy włączyć światła awaryjne i zmniejszyć prędkość.
- Przed opuszczeniem pojazdu należy upewnić się, że podpórka jest ustawiona na płaskiej powierzchni, a hulajnoga jest na tyle stabilna, że może stać samodzielnie.
- Ta hulajnoga elektryczna jest urządzeniem rekreacyjnym. Jednak w przypadku wjazdu na teren publiczny będzie ona traktowana jako środek transportu, narażony na zagrożenia bezpieczeństwa, tak jak w przypadku wszystkich innych środków transportu. Jeżdżenie w ścisłej zgodności z poniższymi instrukcjami pozwala w jak największym stopniu chronić Ciebie i innych.
- Użytkownik powinien sprawdzić ograniczenia stosowania zgodnie z lokalnymi przepisami. Jeździć po drogach lub obszarach dozwolonych przez lokalne przepisy i prawa oraz parkować w miejscach dozwolonych. Jeżeli lokalne przepisy i regulacje prawne dotyczące maksymalnej prędkości zawierają odmienne postanowienia, pierwszeństwo mają lokalne przepisy i regulacje prawne. Proszę szanować i przestrzegać zasad bezpieczeństwa ruchu drogowego i zasad dotyczących pojazdów.
- Przestrzegać pierwszeństwa pieszych. Podczas jazdy należy starać się unikać przestraszenia innych osób, zwłaszcza dzieci. Jeśli jedziesz z tyłu za pieszymi, zadzwoń dzwonkiem, aby ich uprzedzić oraz zwolnij skuter, aby przejechać z ich lewej strony, a podczas przejeżdżania z niewielką prędkością obok nich trzymaj się prawej strony (dotyczy krajów, w których pojazdy poruszają się po prawej stronie). Podczas przejeżdżania obok pieszych należy utrzymywać jak najmniejszą prędkość lub zejść z pojazdu.
- Bez względu na okoliczności należy zawsze przewidywać tor jazdy oraz prędkość, przestrzegając przepisów ruchu drogowego, przepisów dotyczących chodników i zwracać szczególną uwagę na osoby najbardziej narażone na wypadki. Przy zbliżaniu się do pieszego lub rowerzysty należy zasygnalizować swoją obecność, jeśli nie jest się widocznym lub słyszalnym. Podczas przechodzenia należy przechodzić przez chronione przejścia. Podczas przechodzenia należy przechodzić przez chronione przejścia. Należy unikać miejsc o dużym natężeniu ruchu oraz miejsc zatoczonych.
- Jazda z dużą prędkością lub z prędkością, która nie jest odpowiednia lub adekwatna do sytuacji (złe warunki pogodowe, zła nawierzchnia itp.) może prowadzić do potencjalnej utraty stabilności lub panowania nad pojazdem. Aby zmniejszyć ryzyko, należy przestrzegać wszystkich instrukcji zawartych w niniejszym dokumencie. Podczas montażu i demontażu produktu należy zachować ostrożność, ponieważ może on spaść i spowodować obrażenia ciała.
- Ruch drogowy w mieście wiąże się z wieloma przeszkodami, takimi jak krawężniki czy schody. Zaleca się unikać skoków przez przeszkody. Ważne jest, aby przed pokonaniem tych przeszkód przewidzieć i dostosować swój tor jazdy i prędkość do toru ruchu pieszych. Zaleca się również zejście z pojazdu, gdy przeszkody te staną się niebezpieczne ze względu na ich kształt, wysokość lub poślizg. Nie należy pożyczyc hulajnogi osobom, które nie

znają zasad jej obsługi. Przed wypożyczeniem hulajnogi elektrycznej innym osobom należy upewnić się, że dany użytkownik zapoznał się z niniejszą instrukcją obsługi, obejrzał film instruktażowy oraz zrozumiał podstawowe zasady działania. Należy przypomnieć tym osobom o konieczności prawidłowego noszenia środków ochrony indywidualnej tak, aby zapewnić ich bezpieczeństwo.

- Proszę skontaktować się ze sprzedawcą w celu uzyskania informacji o odpowiednich organizacjach szkoleniowych.
- Niezależnie od okoliczności należy zawsze dbać o siebie i innych.
- Wszelkie obciążenia przymocowane do kierownicy wpływają na stabilność pojazdu.
- Nie należy dotykać układu hamulcowego, ponieważ ostre krawędzie mogą spowodować urazy ciała. Podczas użytkowania hamulec może się nagrzewać. Nie dotykać po użyciu.
- Emisyjny poziom ciśnienia akustycznego skorygowany charakterystyką A jest mniejszy niż 70 dB(A).
- W celu zapewnienia lepszych wrażeń z jazdy zaleca się przeprowadzanie regularnej konserwacji produktu.
- Należy usuwać wszelkie ostre krawędzie powstałe w wyniku użytkowania.
- Nie należy stosować akcesoriów i części dodatkowych niezatwierdzonych przez producenta.
- Regularna konserwacja pojazdu jest ważnym czynnikiem bezpieczeństwa.
- Nakrętki oraz inne elementy samokontrujące mogą stracić swoją skuteczność i mogą wymagać ponownego dokręcenia.
- Regularnie sprawdzać dokręcenie różnych elementów śrubowych, w szczególności osi kół, układu składania, układu kierowniczego i wału hamulcowego.
- Nie należy modyfikować ani przerabiać pojazdu, w tym rury i tulei kierownicy, wspornika kierownicy, mechanizmu składania i hamulca tylnego.
- Nie należy wprowadzać żadnych modyfikacji, które nie zostały opisane w instrukcji.
- Należy upewnić się, że podczas transportu hulajnoga jest wyłączone i w miarę możliwości przechowywana w oryginalnym opakowaniu.
- Aby uniknąć przypadkowych obrażeń, takich jak porażenie prądem elektrycznym lub pożar, spowodowanych niewłaściwym użytkowaniem, przed rozpoczęciem użytkowania należy uważnie przeczytać instrukcję i zachować ją do wykorzystania w przyszłości.
- Produkt ten należy używać zgodnie z niniejszą instrukcją. Użytkownicy ponoszą odpowiedzialność za wszelkie straty lub szkody wynikające z niewłaściwego użytkowania tego produktu.
- Podczas ładowania wyłącz pojazd lub ustaw go w odpowiednim trybie innym niż roboczy.
- Nie ładować baterii, jeśli port ładowania lub kabel do ładowania jest mokry. Przed rozpoczęciem ładowania należy dokładnie przeczytać niniejszą instrukcję.
- Nie należy ładować hulajnogi w temperaturze otoczenia powyżej 40°C lub poniżej 0°C.
- Zachowaj bezpieczną odległość, gdy hulajnoga porusza się po równej drodze bez nachylenia. Droga hamowania ulega wydłużeniu na mokrej nawierzchni.
- Ten produkt nie jest wyposażony w regulowany układ amortyzacji (jeśli dotyczy).
- Urządzenie nie jest przeznaczone do użytku na wysokości większej niż 2000 m nad poziomem morza.
- Podczas serwisowania i wymiany części urządzenie powinno być odłączone od źródła zasilania.
- Zewnętrzny elastyczny kabel lub przewód transformatora (ładowarki) nie może być wymieniony; jeśli przewód

zostanie uszkodzony, transformator (ładowarkę) należy zutilizować.

- Jeśli zewnętrzny elastyczny kabel lub przewód transformatora jest uszkodzony, powinien on zostać wymieniony przez producenta, jego przedstawiciela serwisowego lub podobnie wykwalifikowaną osobę w celu uniknięcia zagrożenia.
- Jeśli przewód zasilający jest uszkodzony, musi on zostać wymieniony przez producenta, jego przedstawiciela serwisowego lub podobnie wykwalifikowane osoby w celu uniknięcia zagrożenia.
- Produkt ten zawiera baterie, które mogą być wymienione tylko przez wykwalifikowanych techników lub serwis posprzedażowy.
- Urządzenie to zawiera baterie, które mogą być wymieniane wyłącznie przez wykwalifikowane osoby.

**OSTRZEŻENIE: Do ładowania baterii należy używać wyłącznie odłączalnego zasilacza dostarczonego wraz z urządzeniem. Nie należy używać ładowarki pochodzącej z innego produktu. Podczas ładowania należy zachować bezpieczną odległość od otaczających materiałów palnych.**

**OSTRZEŻENIE: Nie należy używać baterii ani ładowarek innych firm. Stosować tylko z zasilaczem NBW54D601D3D.**

- **OSTRZEŻENIE! Proszę trzymać plastikową osłonę z dala od dzieci, aby uniknąć przypadków uduszenia.**
- **OSTRZEŻENIE! Nigdy nie używać tego produktu w pobliżu źródła wody.**
- **OSTRZEŻENIE! W przypadku uszkodzenia produktu należy zaprzestać jego używania.**
- **OSTRZEŻENIE! Jak każdy element mechaniczny, pojazd ten narażony jest na duże naprężenia i zużycie. Poszczególne materiały i elementy mogą różnie reagować na zużycie lub zmęczenie materiału. Jeśli przekroczony zostanie oczekiwany okres eksploatacji danego elementu, może on ulec nagłemu uszkodzeniu, co grozi obrażeniami ciała użytkownika. Pęknięcia, zarysowania i odbarwienia w miejscach narażonych na duże naprężenia wskazują na przekroczenie okresu**

## eksploatacji elementu i takim wypadku należy skontaktować się z autoryzowanym lub wyspecjalizowanym warsztatem naprawczym.

**Podczas użytkowania uważaj na ryzyko zmiżdżenia dłoni i następujące miejsca, w których mogą zostać pochwycone:**

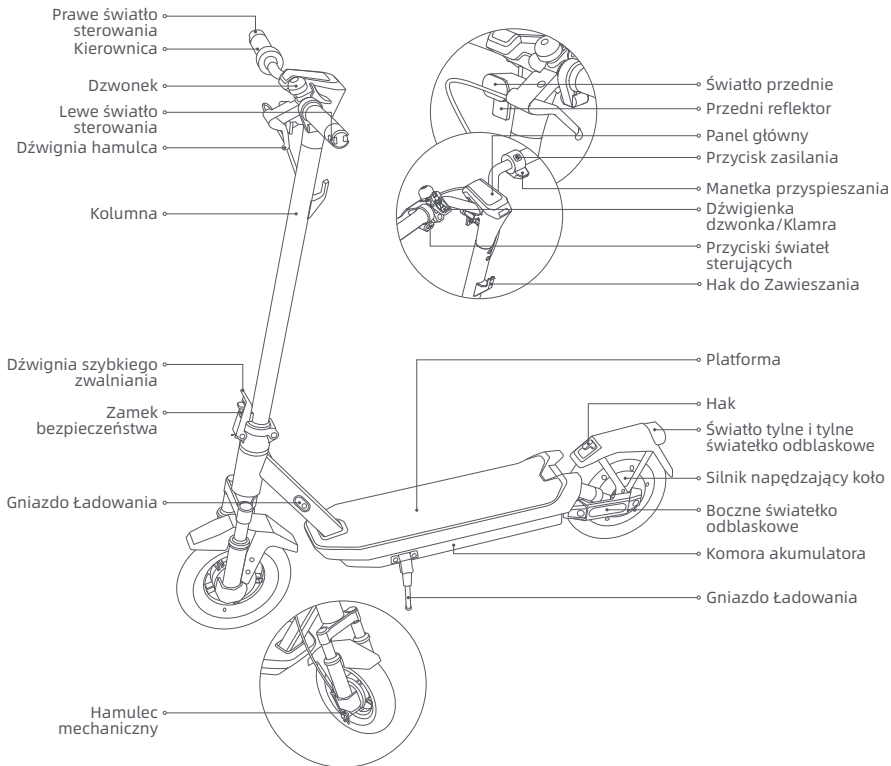

1. Pomiędzy kierownicą a mostkiem podczas montażu kierownicy
2. Otwory na kołach
3. Pomiędzy przednim błotnikiem a podestem
4. Pomiędzy dźwignią szybkiego zwalniania a jej blokadą oraz pomiędzy składanym złączem a mostkiem podczas składania lub rozkładania
5. Pomiędzy błotnikami a kołami

## Hulajnoga elektryczna



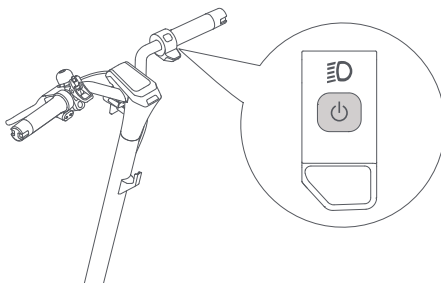

## Włączanie/wyłączanie zasilania



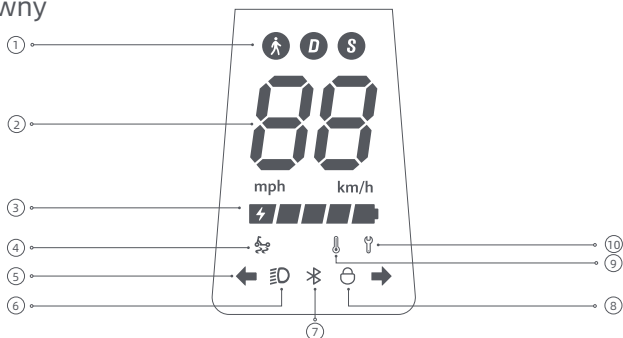

Nacisnąć przycisk , aby włączyć skuter oraz przytrzymać przycisk  przez 2 do 3 sekund, aby wyłączyć skuter. Gdy hulajnoga jest włączona, nacisnąć raz, aby włączyć/wyłączyć światło przednie i tylne, a następnie nacisnąć dwa razy, aby zmienić tryb jazdy.

## Panel główny



- ① Tryby jazdy:  oznacza tryb spacerowy, a jego maksymalna prędkość wynosi 6 km/h. D oznacza tryb standardowy. S oznacza tryb sportowy.
- ② Prędkościomierz: Wyświetla aktualną prędkość podczas jazdy. Gdy hulajnoga posiada usterkę, wyświetla on kod błędu. Podczas ładowania hulajnogi wyświetlany jest aktualny poziom naładowania baterii.

- ③ Poziom baterii: Stan naładowania baterii wskazywany jest przez 5 pasków, w których każdy reprezentuje około 20% pełnego naładowania.
- ④ Przypomnienie dotyczące przeciwślizgowej funkcji TCS: Po włączeniu przeciwślizgowej funkcji TCS (system regulacji przyczepności) hulajnoga zapobiegnie nadmiernemu poślizgowi opon, co pomaga utrzymać stabilność podczas działań takich jak uruchamianie, przyspieszanie lub skręcanie. Funkcja przeciwślizgowa TCS jest włączona, gdy włączony jest symbol , a wyłączona, gdy symbol  jest wyłączony. Funkcję można włączyć lub wyłączyć za pomocą aplikacji NAVEE.
- ⑤ Wskazanie sterowania: Kiedy hulajnoga jest włączona, naciśnij lewy lub prawy przycisk sterowania, a wtedy odpowiednie światło sterowania i wskaźnik na panelu sterowania zaczną migać. W tym momencie brzęczyk będzie odpowiadał z tą samą częstotliwością. Aby wyłączyć światło sterowania, naciśnij przycisk ponownie.
- ⑥ Światła długie: Gdy hulajnoga jest włączona, krótko naciśnij przycisk zasilania, aby włączyć lub wyłączyć przednie i tylne światła. Krótko naciśnij przycisk zasilania dwa razy, aby zmienić tryby. Te krótkie naciśnięcia przycisku zasilania nie wyłączą hulajnogi. W aplikacji można włączyć funkcje automatycznego wł./wył. światła światła przednie i tylne będzie włączać się lub wyłączać automatycznie podczas jazdy zgodnie z natężeniem światła w otoczeniu.

Wskazówka: W przypadku ręcznego włączenia lub wyłączenia światła długich po włączeniu przez aplikację funkcji automatycznego wykrywania, funkcja ta zostanie tymczasowo wyłączona i konieczne będzie ponowne uruchomienie hulajnogi elektrycznej, zanim zacznie ona działać.

- ⑦ Bluetooth: Ikona Bluetooth jest zawsze włączona, wskazując, że skuter został pomyślnie połączony z urządzeniem mobilnym. Po podłączeniu Bluetooth włącz funkcję odblokowania zbliżeniowego Bluetooth w aplikacji, najpierw wyłącz hulajnogę przed zablokowaniem, jeśli telefon komórkowy znajduje się daleko od hulajnogi, silnik zostanie automatycznie zablokowany i pozostanie zablokowany po ponownym włączeniu, jeśli telefon komórkowy znajduje się blisko hulajnogi, naciśnij dowolny hamulec, a silnik zostanie automatycznie odblokowany.

Uwaga: Zablokowanie hulajnogi spowoduje zużycie energii hulajnogi, dlatego należy korzystać z tej funkcji z rozwagą.

- ⑧ Blokada: Świecąca ikona wskazuje, że hulajnoga jest zablokowana. Hulajnogę można zablokować/odblokować za pomocą aplikacji NAVEE.
- ⑨ Ostrzeżenie o temperaturze: Jeśli temperatura baterii jest zbyt wysoka lub zbyt niska, zaświeci się ikona termometru. Po przywróceniu temperatury baterii do normalnego zakresu można kontynuować użytkowanie lub ładowanie hulajnogi.
- ⑩ Powiadomianie o błędach: Gdy ikona klucza wyświetlana jest na czerwono, oznacza to, że w hulajnodze wystąpił błąd.



## 3. Pielęgnacja i konserwacja

### Czyszczenie

Przed czyszczeniem hulajnogi proszę wyłączyć zasilanie, odłączyć kable ładowania i szczelnie zamknąć pokrywę ładowania.

Przetrzeć główną obudowę miękką, wilgotną szmatką, a trudne do usunięcia zabrudzenia można wyszorować szczoteczką do zębów. Następnie wytrzeć całość suchą szmatką.

### OSTRZEŻENIE!

- Nie należy myć hulajnogi strumieniem wody pod wysokim ciśnieniem.
- Nie należy czyścić hulajnogi żrącym środkiem czyszczącym, gdyż mógłby on uszkodzić zewnętrzną i wewnętrzną strukturę hulajnogi.

### Bateria

Aby przedłużyć żywotność baterii, należy zawsze ładować ją przed wyczerpaniem.

Podczas jazdy, składowania lub ładowania nie należy przekraczać określonego limitu temperatury (patrz specyfikacje). Nieprzestrzeganie instrukcji dotyczących użytkowania, składowania lub ładowania może spowodować uszkodzenie baterii, brak możliwości jej ładowania oraz utratę gwarancji.

Czas czuwania w pełni naładowanej hulajnogi wynosi w przybliżeniu 120-180 dni. Jeśli nie jest ona używana przez dłuższy czas, należy ją ładować co 60 dni. Należy zwrócić uwagę na czas czuwania tak, aby zapobiec nieodwracalnemu uszkodzeniu baterii spowodowanemu brakiem ładowania.

### OSTRZEŻENIE!

- Nie należy używać zestawów baterii innych modeli lub marek, ponieważ może to stanowić zagrożenie dla bezpieczeństwa.
- Aby uniknąć potencjalnych uszkodzeń lub pożaru, należy używać wyłącznie oryginalnej ładowarki.
- Jeśli bateria jest uszkodzona lub nasiąknięta wodą, nie należy jej ładować ani dalej używać.
- Nie demontować baterii. Wyjmowanie baterii jest skomplikowane, a niewłaściwa operacja może wpłynąć na działanie hulajnogi.

### Przechowywanie

Jeśli hulajnoga nie będzie używana przez dłuższy czas, należy ją w pełni naładować, a następnie wyłączyć i przechowywać w chłodnym, suchym miejscu. Aby zapobiec uszkodzeniu baterii, należy ładować hulajnogę co najmniej raz na 2 miesiące. Należy upewnić się, że podczas transportu hulajnoga jest wyłączona i w miarę możliwości przechowywana w oryginalnym opakowaniu.

### OSTRZEŻENIE!

- Nie należy pozostawiać hulajnogi na dłuższy czas w miejscach silnie nasłonecznionych lub o dużej wilgotności.
- Prosimy nie umieszczać hulajnogi w pobliżu materiałów łatwopalnych.
- Ten produkt zawiera wbudowaną baterię litową i może być transportowany tylko wtedy, gdy jest to dozwolone przez lokalne prawo i przepisy.

Hulajnoga zawiera zestaw akumulatorów litowo-jonowych, który można ponownie ładować, a jego niewłaściwe usuwanie może być szkodliwe dla środowiska. Aby zagwarantować prawidłową utylizację hulajnogi proszę wykonać poniższe czynności:

1. Przed wyjęciem akumulatorów zaleca się ich całkowite rozładowanie i upewnienie się, że hulajnoga jest odłączona od źródła zasilania. Następnie odkręć dolną pokrywę hulajnogi, aby ją zdjąć, i wyjmij wspornik mocujący akumulator.
2. Odłączyć złącze baterii, a następnie wyjąć baterie. Nie uszkadzać obudowy baterii, aby uniknąć ryzyka obrażeń. Nie należy używać baterii, jeśli jest uszkodzona, ma dziwny zapach, wydziela dym lub ulega przegrzaniu. Nieszczelną baterię należy trzymać z dala od innych przedmiotów.
3. Wyjęte baterie należy oddać do profesjonalnego punktu utylizacji.

## Harmonogram konserwacji hulajnogi (zalecany):

Regularna konserwacja hulajnogi może pomóc utrzymać ją w czystości i dobrym stanie, uniknąć zagrożeń bezpieczeństwa, zminimalizować awarie, spowolnić proces niszczenia i wydłużyć jej żywotność.

Pozycja	Serwisowany przedmiot	Działania	Co miesiąc	Co 3 miesiące	Co 500 km/ 6 miesięcy	Co 1000 km/ 1 rok	Co 10000 km/ 3 lata
Opony	Zużycie bieżnika opony	Sprawdź, czy opona nie jest popękana, zdeformowana, zużyta itp.			√	√	√
Śruby	Śruby zespołu kierownicy	Dokręć śrubę łączącą zespół kierownicy z zespołem wspornika (z zalecanym momentem 3,0 ±0,5 N-m).		√	√	√	√
		Dokręć śrubę akceleratora (z zalecanym momentem 2,0 ±0,1 N-m).					
		Dokręć śrubę dźwigni hamulca (z zalecanym momentem 3,5 ±0,3 N-m).				√	√

Pozycja	Serwisowany przedmiot	Działania	Co miesiąc	Co 3 miesiące	Co 500 km/ 6 miesięcy	Co 1000 km/ 1 rok	Co 10000 km/ 3 lata
Funkcje	Regulacja hamulca	Przed regulacją upewnij się, że hulajnoga jest wyładowana i nie jest ładowana. Narzędzie: klucz sześciokątny 3 mm (narzędzie musi być zapewnione przez użytkownika). Podczas regulacji pociągnij za koniec linki hamulcowej tak, aby linka była napięta. Uwagi: Jeśli hamulec jest zbyt ciasny, przy użyciu narzędzia obróć nakrętkę na pręcie ściągającym w lewą stronę, aby nieco skrócić widoczną dolną część przewodu hamulca. Jeśli jest zbyt luźny, przy użyciu narzędzia obróć nakrętkę na pręcie ściągającym w prawą stronę, aby nieco wydłużyć widoczną dolną część przewodu hamulca.			√	√	√
	Ładowanie	Naładuj hulajnogę w odpowiedniej temperaturze. Wskaźnik na ładowarce jest czerwony, gdy hulajnoga się ładuje i zmienia się na zielony, gdy jest ona w pełni naładowana. Podczas ładowania panel sterowania pokazywał będzie stan naładowania w czasie rzeczywistym.			√	√	√
	Kierownica	Obróć kierownicę o 60° w lewo i w prawo, aby upewnić się, że kąt skrętu jest prawidłowy, a układ kierowniczy jest wolny od oporów i zastoju.				√	√
Ważne elementy	Montaż akumulatora	Przed odstawieniem hulajnogi na dłuższy czas naładuj ją do pełna, a co 60 dni włączają ją w celu naładowania.					√

Koła, klocki hamulcowe i inne wrażliwe części mogą ulec zużyciu lub uszkodzeniu, skontaktuj się z serwisem posprzedażnym w odpowiednim momencie.

Aby znaleźć wykwalifikowany warsztat serwisowy, skontaktuj się z nami za pośrednictwem [service@navee.tech](mailto:service@navee.tech) / [www.naveetech.com](http://www.naveetech.com).

## 4. Dane techniczne

Produkt	Nazwa		NAVEE Electric Scooter		
	Model		GT3 Pro-E	GT3 Pro-D	GT3 Pro-IT
Wymiary	Pojazd: Dł. x szer. x wys. (mm) <sup>[1]</sup>	1180 x 590 x 1260			
	Po złożeniu: Dł. x szer. x wys. (mm)	1180 x 585 x 540			
Masa netto	Masa netto pojazdu (kg)	22			
Użytkownik	Zakres obciążenia (kg)	25-120			
	Wiek (w latach)	16 - 50			
	Wzrost użytkownika (cm)	120 - 200			
Zmontowana hulajnoga elektryczna	Prędkość maks. (km/h)	25	20	20	
	Typowy zasięg (km) <sup>[2]</sup>	ok. 60			
	Maks. kąt podjazdu (%)	ok. 22			
	Zalecane nawierzchnie	Drogi cementowe lub asfaltowe z nierównościami mniejszymi niż 1 cm lub pęknięciami węższymi niż 3 cm			
	Temperatura użytkowania (°C)	-10 to 50			
	Temperatura przechowywania (°C)	-20 to 45			
	Stopień ochrony IP	IPX5			
	Czas ładowania (godz.)	ok. 8			
Akumulator	Model	T2326-BD4A			
	Napięcie znamionowe (VDC)	46,8			
	Maks. napięcie ładowania (VDC)	54,6			
	Energia nominalna (Wh)	477,36			
	Inteligentny system zarządzania akumulatorem	Zabezpieczenie przed przegrzaniem, zwarciem, prądem przetężeniowym, nadmiernym rozładowaniem i przetładowaniem			
	Normalny zakres temperatur ładowania (°C)	0 to 40			
	Pojemność nominalna (Ah)	10,2			
Silnik napędzający koło	Moc nominalna (kW; W)	0,4; 400			
Ładowarka do akumulatora	Model <sup>[3]</sup>	NBW54D601D3D			
	Moc wyjściowa (kW; W)	0,07; 70			
	Wejście	100-240 V~ 50-60 Hz			
	Maks. napięcie wyjściowe (VDC)	54,6			
	Znamionowa moc wyjściowa (VDC; A)	53,6; 1,3			
Opona	Przednie i tylne opony	10-calowe opony bezdętkowe			
Hak do Zawieszania	Maks. obciążenie. (kg)	5			
Bluetooth	Pasmo częstotliwości (s)	2,4000 - 2,4835 GHz			
	Moc maks. RF (dBm)	8			

[1] Wysokość pojazdu: od podłoża do najwyższego punktu hulajnogi.

[2] Typowy zasięg: mierzony w warunkach bezwietrznych przy temperaturze 25°C, przy założeniu, że hulajnoga jest w pełni naładowana i porusza się z prędkością 15 km/h po płaskiej nawierzchni z obciążeniem 75 kg.

[3] Do ładowania akumulatora należy używać wyłącznie zasilacza dołączonego do opakowania. Parametry ładowarki akumulatora można znaleźć w danych technicznych.

## 5. Certyfikaty

### Dyrektywa w sprawie ograniczenia stosowania substancji niebezpiecznych (RoHS)

Produkt SPACEWALKER PTE. LTD. wraz z częściami (kable, przewody itp.) spełnia wymagania normy 2011/65/UE, aneks II, w sprawie ograniczenia wykorzystania niektórych substancji niebezpiecznych w urządzeniach elektrycznych i elektronicznych oraz poprawki w postaci dyrektywy (UE) 2015/863.

### Deklaracja zgodności UE



Niniejsze urządzenie spełnia wymogi UE dotyczące ograniczenia ekspozycji ogółu społeczeństwa na pola elektromagnetyczne w celu ochrony zdrowia.

Niniejszym firma SPACEWALKER PTE. LTD. oświadcza, że urządzenie radiowe typu [GT3 Pro-E], [GT3 Pro-D] i [GT3 Pro-IT] jest zgodne z dyrektywą 2014/53/UE i 2006/42/KE. Pełny tekst deklaracji zgodności UE jest dostępny na następującej stronie internetowej: [www.naveetech.com](http://www.naveetech.com)

### Deklaracja zgodności UE

#### Informacje na temat recyklingu akumulatorów w Unii Europejskiej



Akumulatory i opakowania akumulatorów są oznakowane zgodnie z dyrektywą europejską 2006/66/WE oraz poprawką 2013/56/UE, dotyczącymi baterii i akumulatorów oraz zużytych baterii i akumulatorów.

Dyrektywa ta określa ramy prawne dotyczące zwrotu i recyklingu zużytych baterii i akumulatorów, obowiązujące w całej Unii Europejskiej. Etykieta ta jest umieszczana na różnych bateriach/akumulatorach w celu wskazania, że zgodnie z niniejszą dyrektywą po zakończeniu eksploatacji nie powinny być wyrzucane, tylko przekazywane do odpowiedniego punktu.

Zgodnie z dyrektywą europejską 2006/66/WE oraz poprawką 2013/56/UE baterie i akumulatory są oznakowane etykietami w celu wskazania, że powinny być zbierane oddzielnie i poddawane recyklingowi po zakończeniu eksploatacji. Etykieta na baterii/akumulatorze może również zawierać symbol chemiczny użytego metalu (Pb – ołów, Hg – rtęć i Cd – kadm). Użytkownicy baterii i akumulatorów nie mogą ich wyrzucać razem z niesortowanymi odpadami komunalnymi. Są zobowiązani do korzystania ze specjalnych punktów zbiórki baterii i akumulatorów, przeznaczonych dla klientów (dotyczy to zwrotu, recyklingu i utylizacji). Takie postępowanie pozwala zminimalizować negatywny wpływ baterii i akumulatorów na środowisko oraz zdrowie ludzi w związku z potencjalną obecnością substancji niebezpiecznych.

Przed przekazaniem sprzętu elektrycznego i elektronicznego (EEE) do zbiórki lub punktu zbierania odpadów końcowy użytkownik sprzętu zawierającego baterie i/lub akumulatory musi usunąć te baterie i akumulatory i oddać je do odpowiedniego punktu zbiórki.

### Dyrektywa w sprawie zużytego sprzętu elektrycznego i elektronicznego (WEEE)



Wszystkie produkty oznaczone tym symbolem są uznane za odpady sprzętu elektrycznego i elektronicznego (WEEE zgodnie z Dyrektywą 2012/19/UE) i nie mogą być wyrzucane po zakończeniu okresu użytkowania wraz z innymi odpadami. W celu ochrony zdrowia ludzi oraz środowiska naturalnego należy przekazać zużyty sprzęt do wyznaczonego punktu utylizacji wyznaczonego przez instytucje rządowe lub lokalne.

Prawidłowe usunięcie zużytego produktu pomaga w zapobieganiu potencjalnym negatywnym skutkom oddziaływania na środowisko naturalne i zdrowie ludzi. Więcej informacji można uzyskać w urzędzie lokalnym lub od instalatora.



Zagrożenie!  
Przed użyciem przeczytać instrukcję obsługi.



**OSTRZEŻENIE!**  
Przeczytać uważnie i zachować na przyszłość.



**UWAGA**  
Gorąca powierzchnia



Nie wystawiać na działanie wilgoci



Światła



Zasilacz impulsowy wyposażony w izolowany transformator z zabezpieczeniem przeciwzwarceniowym



Zasilacz impulsowy



Miniaturowa wkładka bezpiecznikowa z opóźnieniem czasowym, gdzie X jest symbolem charakterystyki czasowo-prądowej zgodnie z normą IEC 60127



Dźwiękowe ostrzeżenie, aby zaalarmować ludzi (Nie dla wersji DE i IT.)



**OSTRZEŻENIE!**  
Tylko do użytku wewnętrznego (dla ładowarki).



**OSTRZEŻENIE**  
Urządzenie klasy II



**UWAGA**  
Ostre krawędzie



Ładowarka przeznaczona jest do użytku na wysokościach nieprzekraczających 5000 m.



Kierunkowskazy



Prąd stały



Prąd przemienny



Biegunowość wyjścia ładowarki, środek dodatni

# Ładowarka do akumulatora

## OSTRZEŻENIE

1. Ładowarka jest przeznaczona wyłącznie do użytku w pomieszczeniach. Nie wolno jej narażać na działanie deszczu lub śniegu.
2. Nie wolno używać baterii bez możliwości ładowania, ponieważ mogą się one przegrzać i uszkodzić.
3. Niewłaściwe użycie akumulatorów innego typu może spowodować ich wybuch, a w konsekwencji obrażenia ciała i szkody na mieniu.
4. Nie wolno spalać, demontować ani zwracać akumulatorów.
5. Znaczný spadek wydajności akumulatora oznacza, że należy go wymienić.
6. Nieużywana ładowarkę należy przechowywać w chłodnym i suchym miejscu.
7. Przed wykonaniem lub przerwaniem połączeń z akumulatorem należy odłączyć zasilanie.
8. Gazy wybuchowe. Należy zapobiegać powstawaniu płomieni i iskiei. Podczas ładowania należy zapewnić odpowiednią wentylację.
9. Podczas ładowania akumulator musi być umieszczony w dobrze wentylowanym pomieszczeniu.
10. Urządzenia elektryczne należy przechowywać w miejscu niedostępnym dla dzieci i osób o ograniczonych możliwościach umysłowych. Nie należy umożliwiać im korzystania z produktu bez nadzoru.
11. To urządzenie nie jest przeznaczone do użytku przez osoby (w tym dzieci) o ograniczonych zdolnościach fizycznych, sensorycznych lub umysłowych, lub nieposiadające doświadczenia i wiedzy, chyba że są one nadzorowane lub zostały poinstruowane w zakresie korzystania z urządzenia przez osobę odpowiedzialną za ich bezpieczeństwo.
12. To urządzenie może być używane przez dzieci w wieku od 8 lat i starsze oraz osoby o ograniczonych zdolnościach fizycznych, sensorycznych lub umysłowych lub osoby nieposiadające doświadczenia i wiedzy, jeśli są one nadzorowane lub zostały poinstruowane w zakresie bezpiecznego korzystania z urządzenia i rozumieją związane z tym zagrożenia. Dzieciom nie wolno bawić się urządzeniem. Czyszczenie i konserwacja nie mogą być wykonywane przez dzieci bez nadzoru.
13. Zewnętrzny elastyczny przewód lub przewód tego transformatora nie może zostać wymieniony; jeśli przewód ulegnie uszkodzeniu, transformator należy zezłomować.
14. Jeśli przewód zasilający ulegnie uszkodzeniu, należy go wymienić na specjalny przewód lub zespół dostępny u producenta lub jego przedstawiciela serwisowego.

## Instrukcja ładowania

1. Podłącz ładowarkę bezpośrednio do źródła zasilania. Nie wolno używać przedłużaczy.
2. Ładowarka może być używana wyłącznie do ładowania akumulatorów litowo-jonowych.
3. Należy unikać odwrotnego ładowania.
4. Ładowarki nie są przeznaczone do ładowania akumulatorów samochodowych.

 odłączana część zasilacza

# Akumulator

## OSTRZEŻENIE

1. Nie wolno demontować, otwierać ani rozdrabniać ogniw akumulatorowych ani akumulatorów.
2. Akumulatory należy przechowywać w miejscu niedostępnym dla dzieci. Korzystanie z akumulatorów przez dzieci powinno odbywać się pod nadzorem. W szczególności należy przechowywać małe baterie w miejscu niedostępnym dla małych dzieci.
3. W przypadku połknięcia ognia lub baterii należy natychmiast zasięgnąć porady lekarza.
4. Nie wolno narażać ognia ani baterii na działanie ciepła lub ognia. Unikać przechowywania w miejscu narażonym na bezpośrednie działanie promieni słonecznych.
5. Nie wolno zwierać ognia ani akumulatorów. Nie należy przechowywać ognia lub baterii w sposób nieuporządkowany w pudełku lub szufladzie, gdzie mogą spowodować zwarcie lub zostać zwarte przez inne metalowe przedmioty.
6. Nie należy wyjmować ognia ani baterii z oryginalnego opakowania, dopóki nie będą potrzebne.
7. Nie należy narażać ognia ani baterii na wstrząsy mechaniczne.
8. W przypadku wycieku płynu z ognia nie dopuścić do kontaktu płynu ze skórą lub oczami. Jeśli dojdzie do kontaktu, przemyć dotknięte miejsce dużą ilością wody i zasięgnąć porady lekarza.
9. Nie należy używać ładowarki innej niż ta, która została dostarczona wraz z urządzeniem.
10. Należy przestrzegać oznaczeń plus (+) i minus (-) na ogniwie, akumulatorze i sprężce oraz zapewnić prawidłowe użytkowanie.
11. Nie należy używać ognia ani baterii, które nie są przeznaczone do użytku z tym urządzeniem.
12. Nie należy równocześnie umieszczać w urządzeniu ognia różnych producentów, o różnej pojemności, rozmiarze lub typie.
13. Należy zawsze kupować baterie zalecane przez producenta urządzenia.
14. Ognia i baterie należy utrzymywać w stanie czystym i suchym.
15. W przypadku zabrudzenia ognia lub zaciski akumulatora należy przetrzeć czystą, suchą ściereczką.
16. Ognia akumulatorowe i akumulatory należy naładować przed użyciem. Zawsze używaj odpowiedniej ładowarki i zapoznaj się z instrukcjami producenta lub instrukcją obsługi sprzętu, aby uzyskać prawidłowe instrukcje ładowania.
17. Nie należy pozostawiać akumulatora przez dłuższy czas w ładowarce, gdy nie jest używany.
18. Po dłuższym okresie przechowywania może być konieczne kilkukrotne naładowanie i rozładowanie ognia lub akumulatorów w celu uzyskania maksymalnej wydajności.
19. Zachowaj oryginalną literaturę produktu do wykorzystania w przyszłości.
20. Ogień lub baterie należy używać wyłącznie w zastosowaniach, do których zostały przeznaczone.
21. Jeśli to możliwe, należy wyjmować akumulator z urządzenia, gdy nie jest ono używane.
22. Dokonywać prawidłowej utylizacji.



## Manufacturer's Limited Warranty Card

This is the manufacturer's limited warranty ("Limited Warranty") for all Navee Electric Scooters for consumers. This Limited Warranty describes the service available to you in the event your Product requires warranty service, and you may have additional protections under your local laws.

**THIS WARRANTY GIVES YOU SPECIFIC LEGAL RIGHTS, AND YOU MAY ALSO HAVE RIGHTS WHICH VARY FROM COUNTRY TO COUNTRY AND STATE TO STATE.**

This sheet and the original purchase receipt for the purchase of your Product are the documents defining the Limited Warranty. Please retain this document and the original purchase receipt to preserve your warranty service.

When purchasing the product, we recommend that you clearly fill in the following information and affix the sales seal to protect your legitimate rights and interests;

Product Purchase Information	Customer Name		E-mail	
	Contact Number		Purchase Channel	
	Product Model		Purchase Date	
	Product SN		Invoice Number	



# Manufacturer's Limited Warranty Card

## Contact Us

 Service Email: [service@navee.tech](mailto:service@navee.tech)

For more information about products and services, please visit the NAVEE official website: <https://service.naveetech.com/> You can view product technical support videos and find local service center & detail warranty policy through the website.

During the after-sales service process, customers may need to provide this warranty card, proof of purchase and relevant information of the consignee. NAVEE will ensure that the relevant information provided by the customer is only used to provide services to the customer.



## Carte de garantie limitée du fabricant

Ceci est la garantie limitée du fabricant (« garantie limitée ») pour tous les scooters électriques Navee destinés aux consommateurs. Cette garantie limitée décrit le service disponible dans le cas où votre produit nécessite un service de garantie, et vous pouvez bénéficier de protections supplémentaires en vertu de vos lois locales.

### **CETTE GARANTIE VOUS DONNE DES DROITS LÉGAUX SPÉCIFIQUES, ET VOUS POUVEZ ÉGALEMENT AVOIR DES DROITS QUI VARIENT D'UN PAYS À L'AUTRE ET D'UN ÉTAT À L'AUTRE.**

Cette feuille et le reçu d'achat original de votre produit sont les documents définissant la garantie limitée. Veuillez conserver ce document et le reçu d'achat original pour préserver votre service de garantie.

Lors de l'achat du produit, nous vous recommandons de remplir clairement les informations suivantes et d'apposer le sceau de vente afin de protéger vos droits et intérêts légitimes ;

Informations sur l'achat du produit	Nom du client		Courriel	
	Numéro de contact		Canal d'achat	
	Modèle du produit		Date d'achat	
	Numéro de série du produit		Numéro de facture	



# Carte de garantie limitée du fabricant

## Nous contacter

✉ Courriel de service : [service@navee.tech](mailto:service@navee.tech)

Pour plus d'informations sur les produits et les services, veuillez visiter le site officiel de NAVEE : <https://service.naveetech.com/>. Vous pouvez visionner des vidéos d'assistance technique sur les produits, trouver un centre de service local et une politique de garantie détaillée sur le site web.

Au cours du processus de service après-vente, les clients peuvent être amenés à fournir cette carte de garantie, une preuve d'achat et des informations pertinentes sur le destinataire. NAVEE veillera à ce que les informations pertinentes fournies par le client ne soient utilisées que pour fournir des services au client.



## Eingeschränkte Herstellergarantiekarte

Dies ist die eingeschränkte Herstellergarantie („Eingeschränkte Garantie“) für alle Navee Elektro-Scooter für Verbraucher. Diese eingeschränkte Garantie beschreibt den Service, der Ihnen zur Verfügung steht, wenn Ihr Produkt eine Garantieleistung benötigt, und Sie haben möglicherweise zusätzliche Schutzmaßnahmen gemäß Ihrer lokalen Gesetze.

**DIESE GARANTIE GIBT IHNEN BESTIMMTE GESETZLICHE RECHTE, UND SIE KÖNNEN AUCH RECHTE HABEN, DIE VON LAND ZU LAND UND VON STAAT ZU STAAT VARIIEREN.**

Dieses Blatt und der Originalkaufbeleg für den Kauf Ihres Produkts sind die Dokumente, die die beschränkte Garantie definieren. Bitte bewahren Sie dieses Dokument und den Originalkaufbeleg auf, um Ihre Garantieleistungen zu erhalten.

Wir empfehlen Ihnen, beim Kauf des Produkts die folgenden Informationen deutlich auszufüllen und das Verkaufssiegel anzubringen, um Ihre legitimen Rechte und Interessen zu schützen;

Informationen zum Produktkauf	Name des Kunden		E-Mail	
	Kontaktnummer		Kauf-Kanal	
	Produkt-Modell		Datum des Kaufs	
	Produkt SN		Rechnungsnummer	



# Eingeschränkte Herstellergarantiekarte

## Kontakt



Kundendienst-E-Mail: [service@navee.tech](mailto:service@navee.tech)

Für weitere Informationen über Produkte und Dienstleistungen besuchen Sie bitte die offizielle Website von NAVEE: <https://service.naveetech.com/>. Auf der Website können Sie Videos zur technischen Unterstützung von Produkten ansehen, lokale Servicezentren finden und detaillierte Garantiebestimmungen einsehen.

Während des Kundendienstes müssen die Kunden diese Garantiekarte, den Kaufnachweis und relevante Informationen des Empfängers vorlegen. NAVEE stellt sicher, dass die vom Kunden zur Verfügung gestellten relevanten Informationen nur zur Erbringung von Dienstleistungen für den Kunden verwendet werden.



## Scheda di garanzia limitata del produttore

Questa è la garanzia limitata del produttore ("Garanzia limitata") per tutti gli scooter elettrici Navee destinati ai consumatori. La presente Garanzia Limitata descrive il servizio a disposizione dell'utente nel caso in cui il prodotto richieda un intervento in garanzia e l'utente potrebbe godere di ulteriori tutele in base alle leggi locali.

**LA PRESENTE GARANZIA CONFERISCE ALL'UTENTE SPECIFICI DIRITTI LEGALI, CHE POSSONO VARIARE DA PAESE A PAESE E DA STATO A STATO.**

Questo foglio e la ricevuta d'acquisto originale del Prodotto sono i documenti che definiscono la Garanzia limitata. Conservare questo documento e la ricevuta d'acquisto originale per preservare l'assistenza in garanzia.

Al momento dell'acquisto del prodotto, si consiglia di compilare chiaramente le seguenti informazioni e di apporre il sigillo di vendita per tutelare i propri diritti e interessi legittimi;

Informazioni sull'acquisto del prodotto	Nome del cliente		E-mail	
	Numero di contatto		Canale di acquisto	
	Modello del prodotto		Data di acquisto	
	Prodotto SN		Numero di fattura	



## Scheda di garanzia limitata del produttore

### Contattateci

✉ Email di servizio: [service@navee.tech](mailto:service@navee.tech)

Per ulteriori informazioni sui prodotti e sui servizi, visitare il sito web ufficiale di NAVEE: <https://service.naveetech.com/>. Attraverso il sito web è possibile visualizzare i video di supporto tecnico dei prodotti e trovare il centro di assistenza locale e la politica di garanzia dettagliata.

Durante il processo di assistenza post-vendita, i clienti potrebbero dover fornire la scheda di garanzia, la prova d'acquisto e le informazioni rilevanti del destinatario. NAVEE farà in modo che le informazioni pertinenti fornite dal cliente siano utilizzate solo per fornire servizi al cliente.





## Tarjeta de Garantía Limitada del Fabricante

Esta es la garantía limitada del fabricante («Garantía Limitada») para todos los Scooters Eléctricos Navee para consumidores. Esta Garantía Limitada describe el servicio disponible para usted en el caso de que su Producto requiera servicio de garantía, y usted puede tener protecciones adicionales bajo sus leyes locales.

### **ESTA GARANTÍA LE OTORGA DERECHOS LEGALES ESPECÍFICOS, Y TAMBIÉN PUEDE TENER DERECHOS QUE VARÍAN DE UN PAÍS A OTRO Y DE UN ESTADO A OTRO.**

Esta hoja y el recibo original de compra de su Producto son los documentos que definen la Garantía Limitada. Conserve este documento y el recibo de compra original para preservar el servicio de garantía.

Al comprar el producto, le recomendamos que rellene claramente la siguiente información y coloque el sello de venta para proteger sus derechos e intereses legítimos;

Información de compra del producto	Nombre del cliente		Correo electrónico	
	Número de contacto		Canal de compra	
	Modelo del producto		Fecha de compra	
	SN del producto		Número de factura	



## Tarjeta de Garantía Limitada del Fabricante

### Contacte con nosotros

✉ Correo electrónico de servicio: [service@navee.tech](mailto:service@navee.tech)

Para obtener más información sobre productos y servicios, visite el sitio web oficial de NAVEE: <https://service.naveetech.com/>. A través del sitio web podrá ver vídeos de asistencia técnica de los productos y encontrar el centro de servicio local y la política de garantía detallada.

Durante el proceso de servicio posventa, es posible que los clientes deban proporcionar esta tarjeta de garantía, la prueba de compra y la información pertinente del destinatario. NAVEE se asegurará de que la información pertinente proporcionada por el cliente sólo se utilice para prestar servicios al cliente.



## Karta ograniczonej gwarancji producenta

Jest to ograniczona gwarancja producenta („ograniczona gwarancja”) na wszystkie skutery elektryczne Navee dla konsumentów. Niniejsza ograniczona gwarancja opisuje usługi dostępne dla użytkownika w przypadku, gdy Produkt wymaga serwisu gwarancyjnego, a użytkownik może mieć dodatkowe zabezpieczenia wynikające z lokalnych przepisów prawa. **NINIEJSZA GWARANCJA DAJE UŻYTKOWNIKOWI OKREŚLONE PRAWA, KTÓRE MOGĄ SIĘ RÓŻNIĆ W ZALEŻNOŚCI OD KRAJU I STANU.**

### **NINIEJSZA GWARANCJA DAJE UŻYTKOWNIKOWI OKREŚLONE PRAWA, KTÓRE MOGĄ SIĘ RÓŻNIĆ W ZALEŻNOŚCI OD KRAJU I STANU.**

Niniejsza karta oraz oryginalny dowód zakupu Produktu stanowią dokumenty określające Ograniczoną Gwarancję. Należy zachować niniejszy dokument oraz oryginalny dowód zakupu, aby zachować prawo do korzystania z usług gwarancyjnych.

Przy zakupie produktu zalecamy wyraźne wypełnienie poniższych informacji i umieszczenie pieczęci sprzedaży w celu ochrony swoich uzasadnionych praw i interesów;

Informacje o zakupie produktu	Imię i nazwisko klienta		E-mail	
	Numer kontaktowy		Kanał zakupu	
	Model produktu		Data zakupu	
	SN produktu		Numer faktury	



# Karta ograniczonej gwarancji producenta

## Kontakt

 E-mail serwisowy: [service@navee.tech](mailto:service@navee.tech)

Więcej informacji na temat produktów i usług można znaleźć na oficjalnej stronie internetowej NAVEE: <https://service.naveetech.com/>. Za pośrednictwem strony internetowej można obejrzeć filmy wideo dotyczące pomocy technicznej dla produktów oraz znaleźć lokalne centrum serwisowe i szczegółowe zasady gwarancji.

Podczas procesu obsługi posprzedażowej klienci mogą być zobowiązani do dostarczenia niniejszej karty gwarancyjnej, dowodu zakupu i odpowiednich informacji o odbiorcy. NAVEE zapewni, że odpowiednie informacje dostarczone przez klienta zostaną wykorzystane wyłącznie w celu świadczenia usług na rzecz klienta.



- \* The illustrations in this manual are for reference only, the actual appearance shall be subject to actual product.
- \* Les illustrations de ce manuel sont fournies à titre de référence uniquement, le produit reçu fait foi.
- \* Die Abbildungen in diesem Handbuch dienen nur als Referenz, das tatsächliche Aussehen ist abhängig vom jeweiligen Produkt.
- \* Le illustrazioni in questo manuale sono solo di riferimento, l'aspetto reale è soggetto al prodotto reale.
- \* Las ilustraciones de este manual son sólo de referencia, la apariencia real estará sujeta al producto real.
- \* Ilustracje w niniejszej instrukcji mają charakter poglądowy, a ich rzeczywisty wygląd zależy od konkretnego produktu.



For more information & after-sales support, contact us via [service@navee.tech](mailto:service@navee.tech)/[www.naveetech.com](http://www.naveetech.com)  
Manufactured by: SPACEWALKER PTE. LTD.  
Address: 60 PAYA LEBAR ROAD #07-54 PAYA LEBAR SQUARE SINGAPORE (409051)  
E-mail: [service@navee.tech](mailto:service@navee.tech)  
Made in China

Original instructions  
4015050000791-EU



## NAVEE Electric Scooter

SPU: GT3/GT3 Pro/GT3 Max

**PT** Informações importantes

**HU** Fontos információ

**RO** Informații importante

**BG** Важна информация

**EL** Σημαντικές Πληροφορίες

# 1. Instruções de Segurança

Instruções originais

**IMPORTANTE!** Por favor, leia atentamente antes de utilizar o produto e guarde-o para referência futura. Para obter informações detalhadas sobre o manual electrónico, visite [www.naveetech.com](http://www.naveetech.com)

- E**ste aparelho não se destina a ser utilizado por pessoas (incluindo crianças) com capacidades físicas, sensoriais ou mentais reduzidas, ou com falta de experiência e conhecimento, a não ser que lhes tenha sido dada supervisão ou instruções relativas à utilização do aparelho por uma pessoa responsável pela sua segurança. **A**s crianças devem ser vigiadas para garantir que não brincam com o aparelho.
- **E**ste aparelho destina-se a condutores com mais de 8 anos de idade e pessoas físicas e com menos física, capacidades sensoriais ou mentais ou falta de experiência e conhecimento, caso tenham sido supervisionadas ou lhes tenham sido dadas instruções relativas à utilização segura do aparelho e compreendam os perigos envolvidos. **C**rianças não devem brincar com o aparelho. **A** limpeza e a manutenção do utilizador não devem ser efectuadas por crianças sem supervisão.
  - **O** aparelho deve ser utilizado apenas com a fonte de alimentação fornecida com o aparelho.
  - **A**ntes de conduzir, utilize capacetes, protetores de mão/punho, joelheiras, cotoveleiras e outros equipamentos de proteção o tempo todo.
  - **A** trotineta deve ser utilizada apenas por uma pessoa. **É** obrigatório utilizar sempre calçados. **N**ão desvie o uso do veículo. **E**ste produto destina-se apenas a utilização pessoal e não se destina a utilização acrobática.
  - **O** produto é recomendado para condutores com idade superior a 16 anos e idade inferior a 50 anos. **P**essoas que não são adequadas para conduzir este produto incluem: (1) pessoas sob a influência de álcool ou drogas, (2) pessoas incapazes de exercer actividades físicas extenuantes devido a condições sanitárias ou físicas, (3) pessoas incapazes de manter o seu equilíbrio ou que não possam manter o seu equilíbrio devido a competências motoras prejudicadas, (4) pessoas cuja dimensão exceda o limite de peso, (5) mulheres grávidas, (6) pessoas que sofrem de deficiências visuais e/ou auditivas.
  - **R**espeite as leis e os regulamentos locais ao conduzir este produto. **N**ão conduza quando proibido pelas leis locais.
  - Ao conduzir em países e regiões onde não existam normas e regulamentos nacionais relevantes para trotinetas eléctricas, certifique-se de que respeita rigorosamente os requisitos de segurança para os condutores neste manual de utilização. A SPACEWALKER PTE. LTD. não assumirá qualquer responsabilidade directa e conjunta e responsabilidade por todos os bens, perdas pessoais, acidentes, disputas legais, e todos os outros eventos adversos que causem conflitos de interesse causados pelo uso de comportamentos em violação das instruções de uso.
  - Não conduza em vias de circulação ou áreas residenciais onde sejam permitidos veículos e peões. Ao passar por um lugar designado para peões que têm direito às leis do direito de passagem, como a faixa de pedestres, por favor, saia para caminhar junto com a trotineta.
  - Não escolha locais onde crianças, peões, animais de estimação, veículos, bicicletas ou outros obstáculos e potenciais perigos possam surgir durante a primeira viagem.

- Os preparativos necessários para a utilização deste produto incluem: assegurar que o sistema de direção está corretamente ajustado, que todos os acessórios conectados (como o sistema de dobragem) estão corretamente apertados e não estão danificados, e que os travões e as rodas estão em boas condições.
- Efectue uma inspecção básica da trotineta eléctrica antes de cada viagem. Se existirem condições anormais, tais como peças soltas, alertas de bateria fraca, pneus vazios ou desgaste excessivo dos pneus, sons estranhos, avarias e outras condições anormais, pare imediatamente a condução e peça apoio profissional.
- Os preparativos necessários para a utilização deste produto incluem: assegurar que o sistema de direção está corretamente ajustado, que todos os acessórios conectados (como o sistema de dobragem) estão corretamente apertados e não estão danificados, e que os travões e as rodas estão em boas condições.
- Para conduzir em segurança, deve ser capaz de ver claramente o que está à sua frente e deve estar claramente visível para os outros.
- Não conduza em condições meteorológicas adversas, visibilidade reduzida ou após um esforço físico intenso.
- Ligue o farol e diminua a velocidade quando estiver a circular no escuro.
- Certifique-se de que o suporte esteja posicionado em uma superfície plana e que o suporta para os pés do patinete esteja estável o suficiente para ficar em pé sozinho antes de deixá-lo.
- Esta trotineta eléctrica é um dispositivo de lazer. No entanto, ao entrar numa área pública, será considerado um meio de transporte e sujeito a possíveis riscos de segurança para todos os meios de transporte. Conduzir em estrita conformidade com as instruções deste manual irá protegê-lo, tanto quanto possível, a si e a outras pessoas.
- O utilizador deve verificar os limites de utilização de acordo com os regulamentos locais. A trotineta em estradas ou áreas permitidas pelos regulamentos e leis locais e estacione-a em áreas permitidas. Se os regulamentos e leis locais tiverem disposições diferentes sobre a velocidade máxima, prevalecerão os regulamentos e leis locais. Respeite e siga as regras de segurança rodoviária e do veículo.
- Respeite o direito dos peões. Tente não os assustar durante a condução, especialmente crianças. Ao conduzir atrás de peões, toque na campainha para que se vire à frente e abrande a trotineta para passar da esquerda e mantenha-a à direita a uma velocidade baixa enquanto conduz através deles (aplicável a países onde os veículos circulam à direita). Quando conduzir entre peões, mantenha a velocidade mais baixa ou saia do veículo.
- Em qualquer caso, antecipe a sua trajectória e a sua velocidade respeitando o código da estrada, o código da calçada e os mais vulneráveis. Notifique a sua presença ao aproximar-se de um peão ou ciclista quando não for visto ou ouvido. Atravesse as passagens protegidas enquanto caminha. Atravesse as passagens protegidas enquanto caminha. Evite zonas de tráfego intenso ou áreas superlotadas.
- Conduzir a alta velocidade ou a uma velocidade que não seja adequada ou apropriada para a situação (má condições climáticas, más condições de superfície ou semelhantes) pode provocar uma potencial perda de estabilidade ou perda de controlo. Para reduzir qualquer risco, deve seguir todas as instruções deste manual. Tenha cuidado ao montar e desmontar o produto, este pode cair e causar ferimentos.
- O trânsito na cidade tem muitos obstáculos para atravessar, como passeios ou degraus. Recomenda-se evitar saltos de obstáculos. É importante antecipar e adaptar a sua trajectória e velocidade às de um peão antes de atravessar estes obstáculos. Recomenda-se também que saia do veículo quando estes obstáculos se tornarem perigosos devido à sua forma, altura ou patinagem.
- Não emprestam a sua trotineta a quem não conhece as operações. Antes de emprestar a trotineta eléctrica a outras pessoas, certifique-se de que o condutor leu este manual de instruções e viu o vídeo de instruções e compreendeu o funcionamento básico. Lembre os condutores de que devem usar correctamente a protecção de segurança para garantir a segurança dos condutores.



- Contacte o seu vendedor para obter as organizações de formação adequadas.
- Em todos os casos, tome conta de si e dos outros.
- Qualquer carga presa ao guiador afeta a estabilidade do veículo.
- Não toque no sistema de travagem, pois pode causar ferimentos devido a arestas afiadas. O travão pode ficar quente durante a utilização. Não toque depois da utilização.
- O nível de pressão sonora ponderado A é inferior a 70 dB(A).
- Para uma melhor experiência de condução, recomenda-se a realização de uma manutenção regular do produto.
- Elimine quaisquer arestas afiadas causadas pela utilização.
- Os acessórios e quaisquer itens adicionais não aprovados pelo fabricante não devem ser utilizados.
- A manutenção regular do veículo é um fator de segurança.
- As porcas de auto-aperto, bem como as outras fixações de auto-aperto, podem perder sua eficiência e podem precisar ser reapertadas.
- Verifique regularmente o aperto dos vários elementos aparafusados, em especial os eixos das rodas, o sistema de dobramento, o sistema de direcção e o veio do travão.
- Não modifique nem transforme o veículo, incluindo o tubo da direcção e a manga, a haste, o mecanismo de dobramento e o travão traseiro.
- Não efetue nenhuma modificação que não esteja indicada nas instruções.
- Certifique-se de que a trotineta está desligada quando for transportada e mantida na embalagem original, se possível.
- Para evitar ferimentos acidentais, tais como choques eléctricos e incêndios causados por uma utilização inadequada, leia atentamente as instruções antes da utilização e guarde-as correctamente para referência futura.
- Utilize este produto de acordo com as instruções no Manual do Utilizador. Os utilizadores são responsáveis por quaisquer perdas ou danos resultantes da utilização inadequada deste produto.
- Durante o carregamento, desligue o veículo ou coloque-o em modo não operacional.
- Não carregue se a porta de carregamento ou o cabo de carregamento estiverem molhados. Leia atentamente este manual antes de carregar.
- Não carregue a trotineta a uma temperatura ambiente superior a 40 °C ou inferior a 0 °C.
- Mantenha uma distância de segurança quando a trotineta estiver a circular numa estrada plana/sem declive. A distância de travagem aumenta em tempo de chuva.
- A absorção de choques deste produto não é regulável (se aplicável).
- O aparelho não se destina a ser utilizado em altitudes superiores a 2000 metros acima do nível do mar.
- O aparelho deve ser desligado da sua fonte de alimentação durante a manutenção e aquando da substituição de peças.
- O cabo flexível externo ou o cabo desse transformador (carregador) não pode ser substituído; se o cabo estiver danificado, o transformador (carregador) deverá ser descartado.
- Se o cabo flexível externo ou o cabo desse transformador estiver danificado, deverá ser substituído pelo fabricante, por seu agente de serviço ou por uma pessoa com qualificação semelhante para evitar riscos.

- Se o cabo de energia estiver danificado, ele deverá ser substituído pelo fabricante, por seu agente de serviço ou por uma pessoa igualmente qualificada para evitar riscos.
- Este produto contém baterias que só podem ser substituídas por técnicos qualificados ou pelo serviço pós-venda.
- Este aparelho contém baterias que só podem ser substituídas por pessoas qualificadas.
- **ALERTA! Para recarregar a bateria, utilize apenas a unidade de alimentação removível fornecida com este aparelho. Não utilize um carregador de bateria de qualquer outro produto. Durante o carregamento, mantenha uma distância segura dos materiais combustíveis circundantes.**
- **ALERTA! Não utilize qualquer bateria ou carregador de bateria de terceiros. Utilize apenas com a unidade de alimentação FY0635461000 (GT3). Utilize apenas com a unidade de alimentação NBW54D601D3D (GT3 Pro/GT3 Max).**
- **ALERTA! Mantenha a tampa de plástico afastada de crianças para evitar asfixia.**
- **AVISO! Nunca utilize o produto na proximidade de um local com água.**
- **AVISO! Quando o produto estiver danificado, não o utilize.**
- **ALERTA! Tal como acontece com qualquer componente mecânico, um veículo está sujeito a tensões e desgaste elevados. Os vários materiais e componentes podem reagir de forma diferente ao desgaste ou à fadiga. Se a vida útil prevista para um componente tiver sido excedida, pode partir-se repentinamente, podendo, por conseguinte, provocar ferimentos no utilizador. Fendas, riscos e descoloração nas áreas sujeitas a esforços elevados indicam que o componente excedeu a sua vida útil e contacte um reparador autorizado ou especializado.**

**Atenção aos perigos de entalamento ou esmagamento das mãos nas seguintes posições durante a utilização:**



1. Entre o guiador e o eixo ao instalar o guiador.
2. Aberturas nas rodas.
3. Entre o guarda-lamas dianteiro e a Plataforma.
4. Entre a alavanca de desbloqueio rápido e o bloqueio da alavanca de desbloqueio rápido, e entre a articulação dobrável e o eixo ao dobrar ou desdobrar.
5. Entre os guarda-lamas e as rodas.

## 2. Visão geral do produto

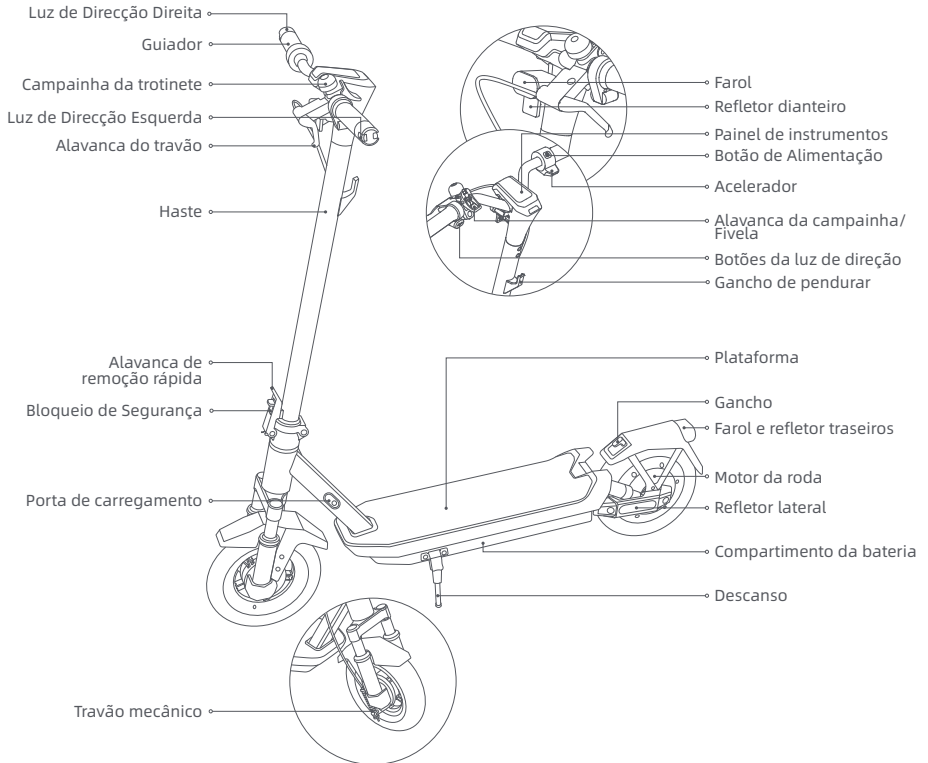
### Trotinete elétrica

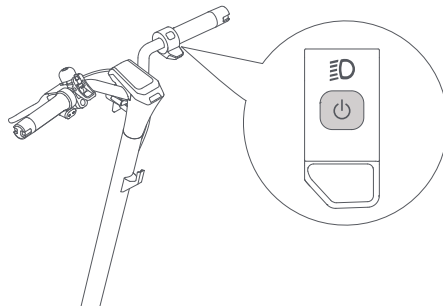



Prima o botão  para ligar a trotineta e mantenha o botão  premido durante 2 a 3 segundos para desligar a trotineta. Quando a trotineta está ligada, prima uma vez para ligar/desligar o farol e a luz traseira e prima duas vezes para alterar os modos de condução.

## Painel de instrumentos

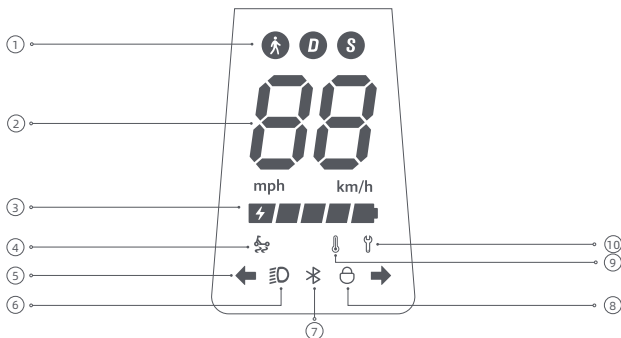

- ① Modos de condução:  é destinado para o modo de caminhada e a sua velocidade máxima é de 6 km/h. D é destinado para o modo padrão. S é destinado para o modo desportivo.
- ② Velocímetro: Mostra a velocidade actual quando a trotineta está a funcionar. Quando a trotineta tem um problema, apresenta um código de erro. Quando a trotineta está a carregar, apresenta o nível actual da bateria.

- ③ Nível da bateria: A carga da bateria é indicada por 5 barras, cada uma representando aproximadamente 20% de uma bateria cheia.
- ④ Protiprokluzová připomínka TCS: Pokud je zapnuta funkce proti prokluzu TCS (systém kontroly trakce), koloběžka může zabránit nadměrnému prokluzování pneumatik, aby se zachovala stabilita během operací, jako je rozjezd, zrychlování nebo zatáčení. Funkce TCS proti prokluzu je zapnutá, když je zapnutá, a vypnutá, když je vypnutá. Tuto funkci můžete povolit nebo zakázat v aplikaci NAVEE.
- ⑤ Indicador de Direção: Quando a trotineta estiver ligada, prima o botão esquerdo ou direito de direção, para que a luz de direção correspondente e o indicador no painel de controle comece a piscar. Simultaneamente, a buzina responderá com a mesma frequência. Prima o botão novamente para desligar a luz de direção.
- ⑥ Luz: Quando o scooter está ligado, pressione brevemente o botão de energia para ligar ou desligar as luzes dianteiras ou traseiras. Pressione brevemente o botão de energia duas vezes para alternar os modos. Essas pressões breves do botão de energia não desligarão o scooter. Alternativamente, você pode ativar a função de luz de detecção automática via APP. Durante a condução, o farol e a luz traseira ligarão/desligarão automaticamente com base na intensidade da luz ambiente.  
Nota: se ligar ou desligar manualmente o farol depois de a APP ter ligado a função de farol com detecção automática, esta função será temporariamente desligada e terá de reiniciar a trotineta elétrica antes de fazer efeito.
- ⑦ Bluetooth: O ícone Bluetooth está sempre aceso, indicando que o scooter foi conectado com sucesso ao dispositivo móvel. Após conectar o Bluetooth, ative a função de desbloqueio por proximidade Bluetooth no APP, desligue o scooter primeiro antes de trancar, se o telefone móvel estiver longe do scooter, o motor será automaticamente trancado, e permanecerá trancado quando ligado novamente, se o telefone móvel estiver perto do scooter, aperte qualquer freio, e o motor será automaticamente desbloqueado.  
Nota: Trancar o scooter consumirá a energia do scooter, por favor, use essa função com sabedoria.
- ⑧ Bloquear: Quando o ícone acende, indica que a trotineta está bloqueada. Pode bloquear/desbloquear a trotineta através da aplicação NAVEE.
- ⑨ Aviso de temperatura: Se a temperatura da bateria for demasiado elevada ou demasiado baixa, o ícone do termómetro estará ligado. Utilize ou carregue a trotineta depois de a temperatura da bateria regressar ao intervalo de funcionamento normal.
- ⑩ Notificação de erro: Quando o ícone da chave inglesa é apresentado a vermelho, indica que a trotineta apresenta um erro.

## 3. Cuidados e Manutenção

---

### Limpeza

Antes de limpar a scooter, deve desligar a corrente, desligar a ficha dos cabos de carregamento e fechar bem a tampa de carregamento.

Limpe o chassi principal com um pano macio e húmido; a sujidade difícil de remover pode ser esfregada com uma escova de dentes. Depois, limpe todas as áreas com um pano seco.

### ALERTA!

- Não lave a trotineta com um jacto de água a alta pressão.
- Não limpe a trotineta com um produto de limpeza corrosivo, o que danificará a estrutura externa e interna da trotineta.

### Bateria

Carregue sempre antes de esgotar a bateria para prolongar a vida útil da mesma.

Ao conduzir, armazenar ou carregar, não exceda o limite de temperatura especificado (consulte as especificações). O não cumprimento das instruções de utilização, armazenamento ou carregamento pode resultar em danos na bateria, falha na carga e anulação da garantia.

A trotineta totalmente carregada tem um tempo de espera aproximado de 120-180 dias. Se não for utilizado durante um longo período de tempo, deve ser cobrado a cada 60 dias. Preste atenção ao tempo de espera para evitar danos irreversíveis na bateria causados pelo não carregamento.

### ALERTA!

- Não use baterias de outros modelos ou marcas, pois pode haver risco de segurança.
- Utilize apenas o carregador da bateria original para evitar potenciais danos ou incêndio.
- Se a bateria estiver danificada ou embebida em água, não carregue nem continue a utilizá-la.
- Não retire a bateria. A remoção da bateria é complicada e o funcionamento incorrecto pode afectar o funcionamento da trotineta.

### Armazenamento

Se a trotineta não for utilizada durante um longo período de tempo, carregue-a totalmente, depois desligue-a e guarde-a num local fresco e seco. Certifique-se de que a trotineta está desligada quando for transportada e mantida na embalagem original, se possível.

### ALERTA!

- Não deixe a trotineta sob sol quente ou num local extremamente húmido durante longos períodos de tempo.
- Por favor não colocar a scooter perto de materiais inflamáveis.
- Este produto contém uma bateria de lítio incorporada e só deve ser transportado quando permitido pelas leis e regulamentos locais.

## Instruções Ambientais

A trotineta contém uma bateria de iões de lítio recarregável e a eliminação inadequada destas baterias pode causar danos no ambiente. Siga os passos abaixo para retirar as baterias antes de eliminar a trotineta e elimine as baterias correctamente:

1. Antes de remover as baterias, recomenda-se esgotá-las completamente e garantir que o scooter esteja desconectado da fonte de energia. Em seguida, desaparafuse a tampa inferior do scooter para removê-la e retire o suporte da bateria.
2. Desligue o conector da bateria e depois retire as baterias. Não danifique a caixa da bateria para evitar qualquer risco de ferimentos. Não use a bateria se ela estiver danificada, apresentar um odor estranho, emitir fumaça ou ficar superaquecida. Mantenha uma bateria com vazamento longe de outros objetos.
3. Elimine as baterias removidas num centro de reciclagem profissional.

## Programa de Manutenção da Trotineta (Recomendado):

Realizar manutenção regularmente na trotineta pode ajudar a manter a trotineta limpa e em bom estado, evitar riscos de segurança, minimizar avarias, retardar a deterioração da trotineta, e prolongar a vida útil.

Item	Objecto de Verificação	Ações Específicas	Mensalmente	De 3 em 3 meses	A cada 500 km/6 meses	A cada 1000 km/1 ano	A cada 10000 km/3 anos
Pneus	Desgaste da banda de rodagem dos pneus	Verificar se o pneu está rachado, deformado, desgastado, etc.			√	√	√
Parafusos	Parafusos de montagem do guiador	Aperte o parafuso que liga o conjunto do guiador ao conjunto do avanço (com o torque recomendado de $3,0 \pm 0,5$ N·m).		√	√	√	√
		Aperte o parafuso do acelerador (com o torque recomendado de $2,0 \pm 0,1$ N·m).					
		Aperte o parafuso da alavanca do travão (com o torque recomendado de $3,5 \pm 0,3$ N·m).				√	√



Item	Objecto de Verificação	Ações Específicas	Mensalment	De 3 em 3 meses	A cada 500 km/6 meses	A cada 1000 km/1 ano	A cada 10000 km/3 anos
Funções	Ajuste do travão	Ajustar o travão mecânico Ferramenta: chave de caixa em T de 14 mm (a ferramenta terá de ser preparada pelo utilizador). Antes de ajustar, certifique-se de que a trotinete está desligada e não está a carregar. Sempre que o travão estiver demasiado apertado, utilize a ferramenta para rodar a porca da haste roscada no sentido contrário ao dos ponteiros do relógio, de modo a reduzir ligeiramente a parte inferior exposta do cabo do travão. Sempre que o travão estiver demasiado solto, utilize a ferramenta para rodar a porca da haste roscada no sentido dos ponteiros do relógio, de modo a aumentar ligeiramente a parte inferior exposta do cabo do travão. Aviso: não aperte muito o travão; caso contrário, a roda dianteira pode bloquear ao travar, fazendo com que a trotinete caia para a frente.			√	√	√
	Carregamento	Carregar a trotinete a uma temperatura adequada. O indicador no carregador de bateria ficará vermelho quando a trotinete está a carregar, e ficará verde quando a trotinete estiver totalmente carregada. O painel de controlo mostrará o estado de carga simultaneamente durante o carregamento.			√	√	√
	Guiador	Gire o guiador 60° para a esquerda e para a direita para garantir que o ângulo de viragem está correcto e que a direcção está livre de resistência e estagnação.				√	√
Componentes importantes	Conjunto de baterias	Carregar completamente a trotinete antes de a deixar sem ser utilizada durante muito tempo, e lembre-se de ligá-la para carregar de 60 em 60 dias.					√

As rodas, pastilhas de freio e outras partes vulneráveis estão desgastadas ou danificadas e precisam ser substituídas, por favor, entre em contato com o serviço pós-venda a tempo.  
Para encontrar uma loja de serviços qualificada, entre em contato conosco pelo [service@navee.tech](mailto:service@navee.tech)/[www.naveetech.com](http://www.naveetech.com)

## 4. Especificações

Produto	Nome			
	NAVEE Electric Scooter			
Dimensões	Modelo	GT3-E	GT3-D	GT3-IT
	Veículo: C x L x A (mm) <sup>[1]</sup>	1180 x 590 x 1260		
	Após o rebatimento: C x L x A (mm)	1180 x 585 x 540		
Peso líquido	Peso líquido do veículo (kg)	21		
Condutor	Intervalo de carga (kg)	25-110		
	Idade (anos)	16 - 50		
	Comprimento do corpo (cm)	120 - 200		
Trotinete elétrica montada	Velocidade máxima (km/h)	25	20	20
	Intervalo geral (km) <sup>[2]</sup>	Aprox. 50		
	Capacidade máxima de subida (%)	Aprox. 18		
	Superfícies adequadas	Caminhos de cimento ou asfalto, com degraus com menos de 1 cm e fissuras com menos de 3 cm.		
	Temperatura operacional (°C)	-10 a 40		
	Temperatura de armazenamento (°C)	-20 a 45		
	Classificação IP	IPX5		
	Tempo de carregamento (h)	Aprox. 8		
Conjunto de baterias	Modelo	T2326-BD3A		
	Tensão nominal (VDC)	46,8		
	Tensão máxima de carregamento (VDC)	54,6		
	Energia nominal (Wh)	358,02		
	Sistema inteligente de gestão de bateria	Proteção contra sobreaquecimento, curto-circuito, sobretensão, descarga excessiva e sobrecarga		
	Intervalo normal de temperatura de carregamento (°C)	0 to 40		
Motor da roda	Capacidade nominal (Ah)	7,65		
	Potência nominal do motor (kW; W)	0,35; 350		
Carregador de bateria	Model <sup>[3]</sup>	FY0635461000		
	Potência de saída (kW; W)	0,0546; 54,6		
	Tensão de entrada (VAC)	100-240 V~ 50/60 Hz		
	Tensão máxima de saída (VDC)	54,6; 1,0		
Pneu	Pneus dianteiros e traseiros	Pneus sem câmara de ar de 10 polegadas		
Gancho de pendurar	Carga máxima (kg)	5		
Bluetooth	Banda(s) de frequência	2.4000 - 2.4835 GHz		
	Potência máxima de RF (dBm)	8		

[1] Altura do veículo: desde o chão até à parte superior da trotinete.

[2] Intervalo geral: medido sem a presença de vento e a uma temperatura de 25 °C, com a trotinete totalmente carregada para circular a uma velocidade constante de 15 km/h numa superfície lisa e com uma carga de 75 kg.

[3] Para carregar a bateria, utilize apenas o carregador de bateria fornecido na embalagem. Por favor, veja os parâmetros do carregador de bateria nas Especificações.

Produto	Nome	NAVEE Electric Scooter		
	Modelo	GT3 Pro-E	GT3 Pro-D	GT3 Pro-IT
Dimensões	Veículo: C x L x A (mm) <sup>[1]</sup>	1180 x 590 x 1260		
	Após o rebatimento: C x L x A (mm)	1180 x 585 x 540		
Peso líquido	Peso líquido do veículo (kg)	22		
Condutor	Intervalo de carga (kg)	25-120		
	Idade (anos)	16 - 50		
	Comprimento do corpo (cm)	120 - 200		
Trotinete elétrica montada	Velocidade máxima (km/h)	25	20	20
	Intervalo geral (km) <sup>[2]</sup>	Aprox. 60		
	Capacidade máxima de subida (%)	Aprox. 22		
	Superfícies adequadas	Caminhos de cimento ou asfalto, com degraus com menos de 1 cm e fissuras com menos de 3 cm.		
	Temperatura operacional (°C)	-10 a 40		
	Temperatura de armazenamento (°C)	-20 a 45		
	Classificação IP	IPX5		
	Tempo de carregamento (h)	Aprox. 8		
Conjunto de baterias	Modelo	T2326-BD4A		
	Tensão nominal (VDC)	46,8		
	Tensão máxima de carregamento (VDC)	54,6		
	Energia nominal (Wh)	477,36		
	Sistema inteligente de gestão de bateria	Proteção contra sobreaquecimento, curto-circuito, sobretensão, descarga excessiva e sobrecarga		
	Intervalo normal de temperatura de carregamento (°C)	0 a 40		
Motor da roda	Capacidade nominal (Ah)	10,2		
	Potência nominal do motor (kW; W)	0,4; 400		
Carregador de bateria	Model <sup>[3]</sup>	NBW54D601D3D		
	Potência de saída (kW; W)	0,07; 70		
	Tensão de entrada (VAC)	100-240 V~ 50-60 Hz		
	Tensão máxima de saída (VDC)	54,6		
	Potência nominal de saída (VDC; A)	53,6; 1,3		
Pneu	Pneus dianteiros e traseiros	Pneus sem câmara de ar de 10 polegadas		
Gancho de pendurar	Carga máxima (kg)	5		
Bluetooth	Banda(s) de frequência	2.4000 - 2.4835 GHz		
	Potência máxima de RF (dBm)	8		

[1] Altura do veículo: desde o chão até à parte superior da trotinete.

[2] Intervalo geral: medido sem a presença de vento e a uma temperatura de 25 °C, com a trotinete totalmente carregada para circular a uma velocidade constante de 15 km/h numa superfície lisa e com uma carga de 75 kg.

[3] Para carregar a bateria, utilize apenas o carregador de bateria fornecido na embalagem. Por favor, veja os parâmetros do carregador de bateria nas Especificações.

Produto	Nome	NAVEE Electric Scooter		
	Modelo	GT3 Max-E	GT3 Max-D	GT3 Max-IT
Dimensões	Veículo: C x L x A (mm) <sup>[1]</sup>	1180 x 590 x 1260		
	Após o rebatimento: C x L x A (mm)	1180 x 585 x 540		
Peso líquido	Peso líquido do veículo (kg)	23		
Condutor	Intervalo de carga (kg)	25-120		
	Idade (anos)	16-50		
	Comprimento do corpo (cm)	120-200		
Trotinete elétrica montada	Velocidade máxima (km/h)	25	20	20
	Intervalo geral (km) <sup>[2]</sup>	Aprox. 75		
	Capacidade máxima de subida (%)	Aprox. 22		
	Superfícies adequadas	Caminhos de cimento ou asfalto, com degraus com menos de 1 cm e fissuras com menos de 3 cm.		
	Temperatura operacional (°C)	-10 a 40		
	Temperatura de armazenamento (°C)	-20 a 45		
	Classificação IP	IPX5		
	Tempo de carregamento (h)	Aprox. 10		
Conjunto de baterias	Modelo	T2345-BD5A		
	Tensão nominal (VDC)	46,8		
	Tensão máxima de carregamento (VDC)	54,6		
	Energia nominal (Wh)	596,7		
	Sistema inteligente de gestão de bateria	Proteção contra superaquecimento, curto-circuito, sobretensão, descarga excessiva e sobrecarga		
	Intervalo normal de temperatura de carregamento (°C)	0 a 40		
	Capacidade nominal (Ah)	12,75		
Motor da roda	Potência nominal do motor (kW; W)	0,4; 400		
Carregador de bateria	Model <sup>[3]</sup>	NBW54D601D3D		
	Potência de saída (kW; W)	0,07; 70		
	Tensão de entrada (VAC)	100-240 V~ 50-60 Hz		
	Tensão máxima de saída (VDC)	54,6		
	Potência nominal de saída (VDC; A)	53,6; 1,3		
Pneu	Pneus dianteiros e traseiros	Pneus sem câmara de ar de 10 polegadas		
Gancho de pendurar	Carga máxima (kg)	5		
Bluetooth	Banda(s) de frequência	2.4000 - 2.4835 GHz		
	Potência máxima de RF (dBm)	8		

[1] Altura do veículo: desde o chão até à parte superior da trotinete.

[2] Intervalo geral: medido sem a presença de vento e a uma temperatura de 25 °C, com a trotinete totalmente carregada para circular a uma velocidade constante de 15 km/h numa superfície lisa e com uma carga de 75 kg.

[3] Para carregar a bateria, utilize apenas o carregador de bateria fornecido na embalagem. Por favor, veja os parâmetros do carregador de bateria nas Especificações.

## 5. Certificações

### Diretiva relativa à restrição de substâncias perigosas (RoHS)

Este produto da SPACEWALKER PTE. LTD. com as partes incluídas (cabos, cordas e entre outros) cumprem a restrição da utilização de determinadas substâncias perigosas em equipamentos elétricos e eletrónicos no Anexo II 2011/65/EU e na respetiva revisão da Diretiva (EU) 2015/863.

### Declaração de conformidade da UE



Este dispositivo cumpre os requisitos da UE relativos à limitação da exposição do público geral aos campos eletromagnéticos através da proteção da saúde pública.

Pelo presente, a SPACEWALKER PTE. LTD. declara que o equipamento de rádio do tipo [GT3-E], [GT3-D], [GT3-IT], [GT3 Pro-E], [GT3 Pro-D], [GT3 Pro-IT], [GT3 Max-E], [GT3 Max-D] e [GT3 Max-IT] está em conformidade com a Diretiva 2014/53/UE e 2006/42/EC. O texto completo da declaração de conformidade da UE está disponível em: [www.naveetech.com](http://www.naveetech.com)

### Declaração de conformidade com a União Europeia Informações de reciclagem da bateria para a União Europeia



A bateria ou a embalagem da bateria estão identificadas de acordo com a Diretiva europeia 2006/66/CE e com a alteração 2013/56/UE relativamente a baterias e acumuladores e respetivos resíduos. A Diretiva determina o enquadramento para a devolução e reciclagem de baterias e acumuladores usados, tal como aplicável em toda a União Europeia. Esta identificação aplica-se a várias baterias para indicar que uma bateria não deve ser descartada, mas sim recuperada após o fim de vida útil, de acordo com a presente Diretiva.

De acordo com a Diretiva europeia 2006/66/CE e com a alteração 2013/56/UE, as baterias e acumuladores são identificados para indicar se foram recolhidos separadamente, ou se foram reciclados no fim de vida útil. A identificação na bateria pode incluir um símbolo químico para o metal envolvido na bateria (Pb para chumbo, Hg para mercúrio e Cd para cádmio). Os utilizadores de baterias e acumuladores não devem descartar estes produtos como resíduos urbanos indiferenciados. Devem, sim, utilizar o enquadramento de recolha para a devolução, reciclagem e tratamento de baterias e acumuladores. A participação dos clientes é importante para minimizar quaisquer potenciais efeitos das baterias e acumuladores sobre o ambiente e saúde pública, devido à potencial presença de substâncias perigosas.

Antes de colocar equipamentos elétricos e eletrónicos (EEE) no fluxo de recolha de resíduos ou em instalações de recolha de resíduos, o utilizador final de equipamentos que contenham baterias e/ou acumuladores devem remover estes produtos para uma recolha separada.

### Diretiva relativa aos resíduos de equipamentos elétricos e eletrónicos (REEE)



Todos os produtos que apresentam este símbolo são considerados resíduos de equipamentos elétricos e eletrónicos (REEE, conforme a Diretiva 2012/19/UE), não devendo ser misturados com resíduos domésticos indiscriminados. Em vez disso, o utilizador deve proteger a saúde humana e o meio ambiente e entregar o respetivo equipamento num ponto de recolha designado para reciclagem de resíduos de equipamentos elétricos e eletrónicos, indicado pelo governo ou pelas autoridades locais. A correta eliminação e a reciclagem ajudarão a prevenir eventuais consequências negativas para o meio ambiente e a saúde humana. Para obter mais informações sobre os locais e os termos e condições de tais pontos de recolha, entre em contacto com a entidade responsável pela instalação ou com as autoridades locais.

## Aviso de segurança



Perigo!  
Leia o manual do usuário antes de usar.



ALERTA  
Somente para uso interno  
(para o carregador).



ALERTA  
Leia com atenção e guarde-o para referência futura.



AVISO  
Aparelho de classe II



ADVERTÊNCIA - Superfície quente



ADVERTÊNCIA - Bordaduras afiadas



Não expor à humidade



O carregador deve ser usado em altitudes não superiores a 5 000 m.



Luz



Luz de direção



SMPS com transformador de segurança com isolamento à prova de curto-circuito (intrínseco ou não intrínseco)



Corrente contínua



SMPS (Unidade de alimentação elétrica em modo de comutação)



Corrente alternada



Fusível miniatura de desfasamento temporal em que X é o símbolo da característica tempo/corrente, tal como indicado na norma IEC 60127



Polaridade da saída do carregador, centro positivo

# Carregador de bateria

## AVISO

1. O carregador foi concebido apenas para utilização no interior. Não o exponha à chuva ou à neve.
2. Não utilizar pilhas não recarregáveis, pois podem sobreaquecer e rebentar.
3. A utilização incorreta de outros tipos de pilhas pode provocar o rebentamento das mesmas, causando ferimentos e danos pessoais.
4. Não deve incinerar, desmontar ou provocar curto-circuito nas baterias.
5. Se o desempenho das baterias diminuir substancialmente, é altura de as substituir.
6. Guarde o carregador num local fresco e seco quando não estiver a ser utilizado.
7. Desligue a alimentação antes de efetuar ou interromper as ligações à bateria.
8. Gases explosivos. Evite as chamas e as faíscas. Providencie uma ventilação adequada durante o carregamento.
9. Durante o carregamento, a bateria deve ser colocada numa área bem ventilada.
10. Mantenha os aparelhos elétricos fora do alcance de crianças ou pessoas doentes. Não os deixe utilizar os aparelhos sem supervisão.
11. Este aparelho não se destina a ser utilizado por pessoas (inclusive crianças) com capacidades físicas, sensoriais ou mentais reduzidas, ou com falta de experiência e conhecimento, a não ser que estejam a ser supervisionadas ou lhes tenham sido dadas instruções sobre o uso do aparelho por uma pessoa responsável pela sua segurança.
12. Este aparelho pode ser usado por crianças com mais de 8 anos e pessoas com capacidades físicas, sensoriais ou mentais reduzidas ou com falta de experiência ou conhecimento, caso sejam supervisionadas ou se receberem instruções relativas à utilização do aparelho de forma segura e compreenderem os riscos envolvidos. As crianças não devem brincar com o aparelho. A limpeza e a manutenção não devem ser feitas por crianças sem supervisão.
13. O cabo flexível externo ou o cabo deste transformador não podem ser substituídos; se o cabo estiver danificado, o transformador deve ser inutilizado.
14. Se o cabo de alimentação estiver danificado, deve ser substituído por um cabo especial ou por um conjunto disponível no fabricante ou no seu agente de serviço.

## Instruções de carregamento

1. Ligue o carregador diretamente a uma fonte de alimentação. Nunca utilize extensões.
2. O carregador só pode carregar baterias de íões de lítio.
3. Evite o carregamento inverso.
4. Os carregadores não se destinam a carregar baterias de automóveis.

 parte de fonte de alimentação destacável

# Conjunto de baterias

## AVISO

1. Não deve desmontar, abrir ou fragmentar as pilhas secundárias ou as baterias.
2. Mantenha as baterias fora do alcance das crianças. A utilização das baterias por crianças deve ser supervisionada. Especialmente, mantenha as baterias pequenas fora do alcance de crianças pequenas.
3. Consulte imediatamente um médico em caso de ingestão de uma pilha ou de uma bateria.
4. Não exponha as pilhas ou baterias ao calor ou ao fogo. Evite o armazenamento sob luz solar direta.
5. Não provoque curto-circuito numa pilha ou numa bateria. Não guarde as pilhas ou baterias ao acaso numa caixa ou gaveta onde possam entrar em curto-circuito entre si ou onde um curto-circuito possa ser provocado por outros objetos metálicos.
6. Não retire uma pilha ou bateria da sua embalagem original até ser necessária para utilização.
7. Não submeter as pilhas ou baterias a choques mecânicos.
8. Em caso de derrame de uma célula, não deixe que o líquido entre em contacto com a pele ou com os olhos. Em caso de contacto, lave a zona afetada com água abundante e consulte um médico.
9. Não utilize qualquer outro carregador para além do especificamente fornecido para utilização com o equipamento.
10. Observe as marcas de mais (+) e menos (-) na pilha, na bateria e no equipamento e assegure uma utilização correta.
11. Não utilize qualquer pilha ou bateria que não tenha sido concebida para ser utilizada com o equipamento.
12. Não misture células de fabrico, capacidade, tamanho ou tipo diferentes num mesmo dispositivo.
13. Compre sempre a bateria recomendada pelo fabricante do dispositivo para o equipamento.
14. Mantenha as pilhas e baterias limpas e secas.
15. Limpe os terminais da pilha ou da bateria com um pano limpo e seco se ficarem sujos.
16. As pilhas e baterias secundárias têm de ser carregadas antes de serem utilizadas. Utilize sempre o carregador correto e consulte as instruções do fabricante ou o manual do equipamento para obter instruções de carregamento adequadas.
17. Não deixe uma bateria em carga prolongada quando não estiver a ser utilizada.
18. Após longos períodos de armazenamento, pode ser necessário carregar e descarregar as pilhas ou baterias várias vezes para obter o máximo desempenho.
19. Guarde a literatura original do produto para referência futura.
20. Utilize a pilha ou bateria apenas na aplicação para a qual foi concebida.
21. Sempre que possível, retire a bateria do equipamento quando não estiver a ser utilizada.
22. Elimine de forma adequada.



# 1. Инструкции за безопасност

Traduction de la notice originale

**ВАЖНО!** Моля, прочетете внимателно преди използване на продукта и запазете за бъдеща справка. За подробен електронен наръчник, моля посетете [www.naveetech.com](http://www.naveetech.com).

- Този уред не е предназначен за използване от лица (включително деца) с намалени физически, сетивни или умствени способности, или липса на опит и знания, освен ако те не са били наблюдавани или инструктирани за използването на уреда от лице, отговорно за тяхната безопасност. **Д**ецата трябва да бъдат наблюдавани, за да се гарантира, че не играят с уреда.
- Този уред може да се използва от деца на възраст от 8 години и нагоре и лица с намалени физически, сетивни или умствени способности или липса на опит и знания, ако са били наблюдавани или инструктирани относно използването на уреда по безопасен начин и разбират свързаните с него опасности. Децата не трябва да играят с уреда. **П**очистването и поддръжката не трябва да се извършват от деца без наблюдение.
- **У**редът трябва да се използва само с предоставеното захранващо устройство.
- **П**реди каране, винаги слагайте каска, предпазители за ръце/китки, колелни протектори, налакътници и друга защитна екипировка.
- **С**кутерът трябва да се използва само от един човек. **З**адължително е винаги да носите обувки. **Н**е променяйте предназначението на превозното средство. **Т**ози продукт е предназначен само за лично каране и не е предназначен за акробатични или каскадьорски изпълнения.
- **П**родуктът е препоръчителен за хора на възраст над 16 и под 50 години. **Л**ица, които не са подходящи за каране на този продукт, включват: (1) лица под влиянието на алкохол или наркотици, (2) лица, неспособни да се занимават с интензивни физически дейности поради здравословни или физически причини, (3) лица, които не могат да поддържат баланс или имат нарушени моторни умения, (4) лица, чийто размер надхвърля тегловия лимит, (5) жени, които са бременни, (6) лица с нарушения на зрението и/или слуха.
- **С**пазвайте местните закони и разпоредби при каране на този продукт. **Н**е карайте, където е забранено от местните закони.
- **К**огато карате в държави и региони, където няма съответни национални стандарти и разпоредби за електрически скутери, уверете се, че стриктно спазвате изискванията за безопасност, посочени в това ръководство за експлоатация. Производителя няма да носи пряка отговорност и солидарна отговорност за всички имуществени, лични загуби, инциденти, правни спорове и всички други неблагоприятни събития, причинени от неспазването на инструкциите за употреба.
- **Н**е карайте по пътища с движение на превозни средства или в жилищни райони, където се движат както превозни средства, така и пешеходци. **К**огато преминавате през място, предназначено за пешеходци с предимство като пешеходна пътека, слезте и вървете заедно със скутера.
- **Н**е избирайте места, където могат да се появят деца, пешеходци, домашни любимци, превозни средства, велосипеди или други препятствия и потенциални опасности, за първото си каране.
- **П**одгответе се за използване на продукта, като се уверите, че кормилната система е правилно регулирана, всички свързани аксесоари (като система за сгъване) са правилно затегнати и невредими, и че

спирачките и колелата са в добро състояние.

- Извършете основен преглед на електрическия скутер преди всяко каране. Ако има ненормални условия като разхлабени части, предупреждения за ниска батерия, спаднали гуми или прекомерно износване на гуми, странни звуци, повреди и други ненормални условия, спрете карането незабавно и се свържете с професионална поддръжка.
- Отделете време да се научите на основните практики, за да избегнете сериозни инциденти, които могат да възникнат през първите месеци. Информация за практиката и безопасното използване (може да се намери на уебсайта: [www.naveetech.com](http://www.naveetech.com)).
- За безопасно каране, трябва да виждате ясно това, което е пред вас, и да бъдете ясно видими за другите.
- Не карайте при лошо време, слаба видимост или след интензивно физическо натоварване.
- Включете предния фар и намалете скоростта, когато карате на тъмно.
- Уверете се, че стойката е разположена на равна повърхност и скутерът е достатъчно стабилен, за да стои самостоятелно, преди да го оставите.
- Този електрически скутер е развлекателно устройство. Въпреки това, когато влезете в обществена зона, той ще се счита за транспортно средство и подлежи на възможни рискове за безопасността на всички видове транспорт. Карането в строго съответствие с инструкциите в това ръководство ще защити вас и другите в най-голяма степен.
- Потребителят трябва да провери ограниченията за използване в съответствие с местните разпоредби. Карайте скутера по пътища или места, разрешени от местните разпоредби и закони, и го паркирайте на разрешените места. Ако местните разпоредби и закони предвиждат различни разпоредби за максималната скорост, местните разпоредби и закони ще имат предимство. Моля, спазвайте и следвайте правилата за безопасност на пътя и правилата за превозните средства.
- Уважавайте правото на преминаване на пешеходците. Опитайте се да не ги стресирате, докато шофирате, особено децата. Когато карате зад пешеходците, звънете с камбанката, за да им дадете сигнал и забавете тротинетката, за да преминете отляво, и се придържайте вдясно с ниска скорост, докато преминавате покрай тях (приложимо за страни, където превозните средства се движат вдясно). Когато преминавате покрай пешеходците, поддържайте най-ниската скорост или слезте от превозното средство.
- Във всеки случай, предвиждайте траекторията и скоростта си, като спазвате правилника за движение, правилника за тротоара и най-уязвимите. Уведомявайте за присъствието си, когато се приближавате до пешеходец или колхоздач, когато не сте видими или чути. Преминавайте през защитените пешеходни пътеки, докато вървите. Избягвайте зони с интензивен трафик или пренаселени зони.
- Карането с висока скорост или скорост, която не е подходяща или адекватна за ситуацията (лоши метеорологични условия, лоши условия на повърхността или подобни) може да доведе до потенциална загуба на стабилност или контрол. За да намалите риска, трябва да следвате всички инструкции в този наръчник. Бъдете внимателни при монтиране и демонтиране на продукта, той може да падне и да причини нараняване.
- Трафикът в града има много препятствия за преодоляване, като бордюри или стъпала. Препоръчва се да се избягват скокове над препятствия. Важно е да предвидите и адаптирате траекторията и скоростта си спрямо тези на пешеходец преди да преминете през тези препятствия. Също така се препоръчва да слезете от превозното средство, когато тези препятствия станат опасни поради формата, височината или хлъзгавостта им.
- Не давайте скутера си на когото и да е, който не знае как да го управлява. Преди да дадете електрически скутер на други, моля, уверете се, че водачът е прочел този наръчник за инструкции и е гледал инструкционното видео, и е разбрал основната работа. Напомнете на водачите да носят защитно оборудване правилно, за да осигурят безопасността на водачите.
- Свържете се с вашия продавач за подходящи организации за обучение.

- Във всички случаи, грижи се за себе си и другите.
- Всяко натоварване, прикрепено към кормилото, ще повлияе на стабилността на превозното средство.
- Не докосвайте спирачната система, тъй като може да причини наранявания поради остри ръбове. Спирачката може да стане гореща при употреба. Не я докосвайте след употреба.
- Нивото на звуково налягане с А-тегло е по-малко от 70 dB(A).
- За по-добро изживяване при каране се препоръчва редовна поддръжка на продукта.
- Премахнете всички остри ръбове, причинени от употреба.
- Аксесоари и всякакви допълнителни елементи, които не са одобрени от производителя, не трябва да се използват.
- Редовната поддръжка на превозното средство е фактор за безопасност.
- Самозатягащите се гайки, както и другите самозатягащи се крепежни елементи, могат да загубят своята ефективност и може да се наложи да бъдат затегнати отново.
- Редовно проверявайте затягането на различните болтови елементи, по-специално на осите на колелата, съвмемата система, системата за управление и спирачния вал.
- Не модифицирайте или трансформирайте превозното средство, включително кормилната тръба и маншона, стеблото, механизма за съвяне и задната спирачка.
- Не правете никакви модификации, които не са посочени в инструкциите.
- Уверете се, че скутерът е изключен, когато се транспортира, и го съхранявайте в оригиналната опаковка, ако е възможно.
- С цел избягване на случайни наранявания, като електрически удар и пожар, причинени от неправилна употреба, моля, прочетете внимателно инструкциите преди употреба и ги съхранявайте правилно за бъдещи справки.
- Моля, използвайте този продукт в съответствие с инструкциите в ръководството за потребителя. Потребителите носят отговорност за всяка загуба или щета, произтичаща от неправилна употреба на този продукт.
- Изключете превозното средство по време на зареждане или в определен неработен режим.
- Не зареждайте, ако зарядният порт или зарядният кабел са мокри. Прочетете внимателно това ръководство преди зареждане.
- Не зареждайте скутера при температура на околната среда над 40°C или под 0°C.
- Моля, поддържайте безопасно разстояние, когато скутерът се движи по равен/без наклон път. Спирачната дистанция ще се увеличи при дъждовно време.
- Амортизацията на този продукт не е регулируема (ако е приложимо).
- Уредът не е предназначен за употреба на височини над 2000 м над морското равнище.
- Уредът трябва да бъде изключен от електрическия източник по време на обслужване и при смяна на части.
- Външният гъвкав кабел или жица на този трансформатор (зарядно) не могат да бъдат заменени; ако жицата е повредена, трансформаторът (зарядното) трябва да бъде изхвърлен.
- Ако външният гъвкав кабел или жица на този трансформатор е повреден, той трябва да бъде заменен от производителя или техния сервизен агент или подобно квалифицирано лице, за да се избегне опасност.
- Ако захранващият кабел е повреден, той трябва да бъде заменен от производителя, неговия сервизен агент или подобно квалифицирано лице, за да се избегне опасност.
- Този продукт съдържа батерии, които могат да бъдат заменени само от квалифицирани техници или следпродажбено обслужване.
- Този уред съдържа батерии, които могат да бъдат заменени само от квалифицирани лица.

- **ПРЕДУПРЕЖДЕНИЕ:** За целите на зареждане на батерията, използвайте само предоставеното с този уред отделяемо хранващо устройство. Не използвайте зарядно устройство от друг продукт. Дръжте безопасно разстояние от околните запалими материали при зареждане, автомобилът трябва да бъде поставен в добре проветриво място.
- **ПРЕДУПРЕЖДЕНИЕ:** Не използвайте никакви трети страни батерии или зарядни устройства. Използвайте само с хранващото устройство FY0635461000 (GT3). Използвайте само с хранващото устройство NBW54D601D3D (GT3 Pro/ GT3 Max).
- **ПРЕДУПРЕЖДЕНИЕ!** Дръжте пластмасовото покритие далеч от деца, за да се избегне задушаване.
- **ПРЕДУПРЕЖДЕНИЕ!** Никога не използвайте продукта близо до водоизточник.
- **ПРЕДУПРЕЖДЕНИЕ!** Прекратете използването на продукта, когато е повреден.
- **ПРЕДУПРЕЖДЕНИЕ!** Както при всяка механична част, превозното средство е подложено на високи натоварвания и износване. Различните материали и компоненти могат да реагират различно на износване или умора. Ако очакваният срок на експлоатация на компонент е надвишен, той може да се счупи внезапно, което рискува да причини наранявания на потребителя. Пукнатини, драскотини и обезцветяване в областите, подложени на високи натоварвания, показват, че компонентът е надвишил срока си на експлоатация и моля, свържете се с упълномощен или специализиран сервиз.

**Внимавайте за опасности от притискане на ръце и точки на захващане в следните позиции по време на употреба:**

1. Между кормилото и стеблото при инсталиране на кормилото.
2. Отвори на колелата.
3. Между предния калник и платформата.
4. Между лоста за бързо освобождаване и заключването на лоста за бързо освобождаване, и между съгваемият механизъм и стеблото при сгъване или разгъване.
5. Между калниците и колелата.

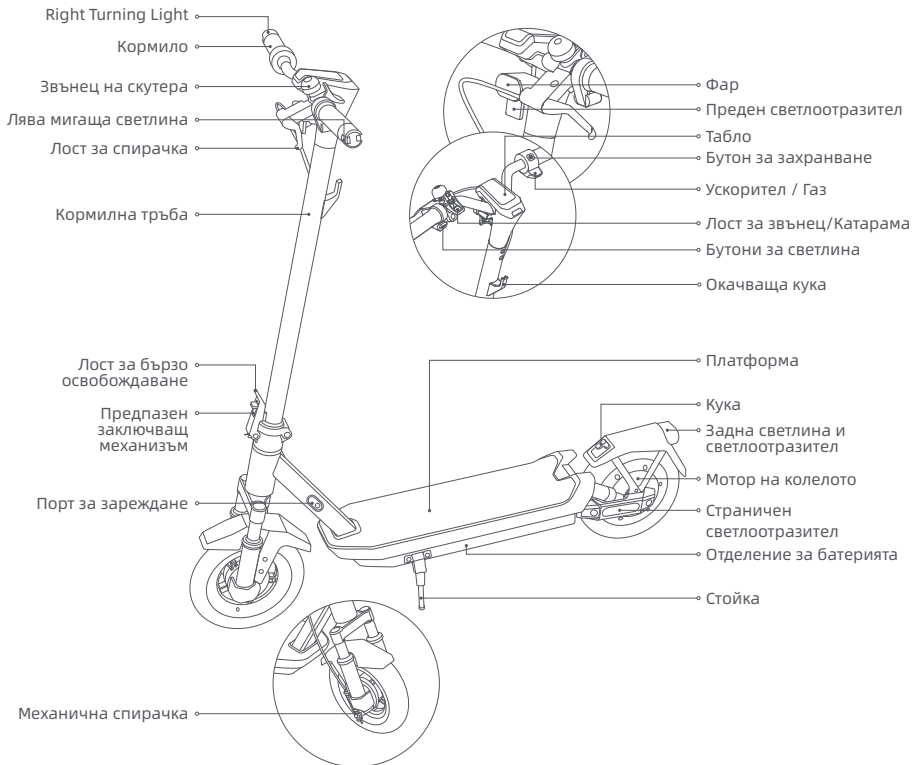

## 2. Преглед на продукта

### Електрически скутер



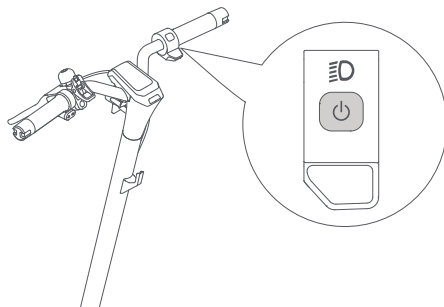

## Включване/изключване



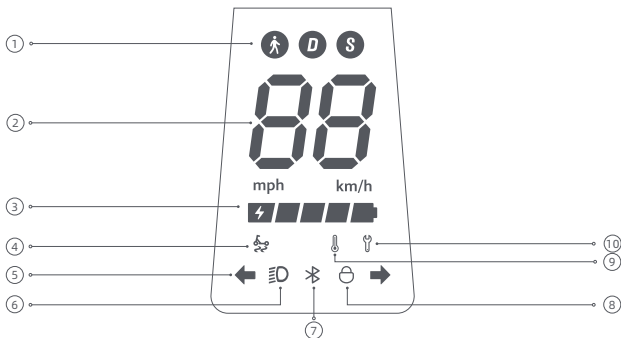

Натиснете бутона  за да включите скутера, и задръжте бутона  за 2 до 3 секунди, за да изключите скутера. Когато бутоните за завиване на скутера са включени, натиснете два пъти, за да промените режимите на каране.

## Табло



- ① Режими на каране:  е за режим на ходене, а максималната му скорост е 6 км/ч. D е за стандартен режим. S е за спортен режим.
- ② Скоростомер: Той показва текущата скорост, когато скутерът работи. Когато скутерът има проблем, показва код за грешка. Когато скутерът се зарежда, показва текущото ниво на батерията.

- ③ Ниво на батерията: Захранването на батерията се индикира с 5 ленти, всяка от които представлява приблизително 20% от пълната батерия.
- ④ Напомняне за противохлъзгаща система (TCS): Когато функцията за противохлъзгащата система TCS (система за контрол на сцеплението) е активирана, скутерът може да предотврати прекомерното приплъзване на гумите, за да поддържа стабилност по време на операции като стартиране, ускоряване или завиване. Функцията TCS е активирана, когато  свети, и деактивирана, когато  е изключена. Тази функция може да бъде активирана или деактивирана чрез приложението NAVEE.
- ⑤ Индикация на завиване: Когато скутерът е включен, натиснете левия или десния бутон за завиване, след което съответната светлина за завиване и индикаторът на контролния панел ще мигат. В същото време, звуковият сигнал ще реагира с същата честота. Натиснете бутона отново, за да изключите светлината за завиване.
- ⑥ Светлина: Когато скутерът е включен, кратко натиснете бутона за захранване, за да включите или изключите предните и задните светлини. Кратко натиснете бутона за захранване два пъти, за да смените режимите. Тези кратки натискания на бутона за захранване няма да изключат скутера. Алтернативно, можете да активирате функцията за автоматично разпознаване на светлина чрез приложението. По време на каране, фарът и задната светлина ще се включват/изключват автоматично в зависимост от яркостта на околната светлина. Забележка: След активиране на функцията за автоматично разпознаване на светлина, ако ръчно включите или изключите светлината, тази функция временно ще се деактивира. Ще трябва да рестартирате електрическия скутер, за да влезе отново в сила.
- ⑦ Bluetooth: Иконата на Bluetooth винаги свети, което показва, че скутерът е успешно свързан с мобилното устройство. След свързването на Bluetooth, активирайте функцията за отключване с близост на Bluetooth в приложението, първо изключете скутера преди да заключите, ако мобилният телефон е далеч от скутера, моторът автоматично ще се заключи и ще остане заключен, когато бъде включен отново, ако мобилният телефон е близо до скутера, натиснете всяка спирачка и моторът автоматично ще се отключи. Забележка: Заключването на скутера ще изразходва допълнителна енергия, моля, използвайте тази функция разумно.
- ⑧ Заключване: Когато иконата светне, това показва, че скутерът е заключен. Можете да заключите/отключите скутера чрез приложението NAVEE.
- ⑨ Предупреждение за температура: Ако температурата на батерията е твърде висока или твърде ниска, иконата на термометъра ще свети. Използвайте или зареждайте скутера след като температурата на батерията се върне в нормалния работен диапазон.
- ⑩ Уведомление за грешка: Когато иконата на ключа свети в червено, това показва, че скутерът има грешка.



## 3. Грижа и поддръжка

---

### Почистване

Преди почистване на скутера, трябва да изключите захранването, да изключите зарядните кабели и да затворите плътно капака на зареждащият порт.

Почистете с мека и влажна кърпа, упоритата мръсотия може да се изтърка с четка за зъби. След това избършете всички области със суха кърпа.

### ПРЕДУПРЕЖДЕНИЕ!

- Не мийте скутера с вода с високо налягане.
- Не почиствайте скутера с корозионен препарат, това ще повреди външната и вътрешната структура на скутера.

### Батерия

Винаги зареждайте преди да изчерпите напълно батерията, за да удължите живота и.

При каране, съхранение или зареждане, не надвишавайте зададения температурен лимит (вижте спецификациите). Неспазването на инструкциите за употреба, съхранение или зареждане може да доведе до повреда на батерията, невъзможност за зареждане и загуба на гаранция.

Напълно зареден скутер има приблизително време на готовност от 120-180 дни. Ако не се използва дълго време, трябва да се зарежда на всеки 60 дни. Моля, обърнете внимание на времето на готовност, за да предотвратите необратима повреда на батерията, причинена от незареждане.

### ПРЕДУПРЕЖДЕНИЕ!

- Не използвайте батерии от други модели или марки, тъй като може да има риск за безопасността.
- Използвайте само оригиналното зарядно устройство, за да избегнете потенциална повреда или пожар.
- Ако батерията е повредена или намокрена, не я зареждайте или използвайте.
- Не премахвайте батерията. Премахването на батерията е сложно и неправилната операция може да повлияе на работата на скутера.

### Съхранение

Ако скутерът няма да се използва за продължителен период, напълно го заредете, след това го изключете и го съхранявайте на хладно и сухо място. Уверете се, че скутерът е изключен, когато се транспортира и е в оригиналната си опаковка, ако е възможно.

### ПРЕДУПРЕЖДЕНИЕ!

- Моля, не оставяйте скутера под горещо слънце или на много влажно място за продължителни периоди от време.
- Моля, не поставяйте скутера в близост до запалими материали.
- Този продукт съдържа вградена литиева батерия и трябва да се транспортира само когато е разрешено от местните закони и разпоредби.

## Инструкции за околната среда

Скутерът съдържа акумулаторна литиево-йонна батерия, а неправилното изхвърляне на тези батерии ще нанесе вреда на околната среда. Следвайте стъпките по-долу, за да премахнете батериите преди да изхвърлите скутера и да изхвърлите батериите правилно:

1. Преди да премахнете батериите, се препоръчва да ги изразходите напълно и да се уверите, че скутерът е изключен от електрическото захранване. След това развийте долния капак на скутера, за да го премахнете, и свалете задържащата скоба на батерийната опаковка.
2. Изключете свързващия кабел на батерията и след това премахнете батериите. Не повреждайте корпуса на батерията, за да избегнете риск от наранявания. Не използвайте батерията, ако е повредена, има странна миризма, излъчва дим или се нагрява. Дръжте течаша батерия далеч от други предмети.
3. Изхвърлете премахнатите батерии в професионално съоръжение за рециклиране или съгласно местните закони и разпоредби.

## График за поддръжка на скутера (препоръчително):

Редовната поддръжка на скутера ще да помогне за поддържането му в чисто и добро състояние, за избягване на опасности, да минимизира повреди, да забави влошаването на скутера и да удължи експлоатационния му живот.

Артикул	Обект на обслужване	Действия	Всеки месец	На всеки 3 месеца	На всеки 500 км/6 месеца	На всеки 1000 км/1 година	На всеки 10000 км/3 години
Гуми	Износване на протектора на гумата	Проверете дали гумата е напукана, деформирана, износена и т.н.			√	√	√
Винтове	Винтове за слобяване на кормилото	Затегнете винта, който свързва слобката на кормилото с слобката на стеблото (затегнете с ключ с препоръчителен въртящ момент от $3,0 \pm 0,5 \text{ N}\cdot\text{m}$ ).		√	√	√	√
		Затегнете винта на акселератора/газта (с препоръчителен въртящ момент от $2,0 \pm 0,1 \text{ N}\cdot\text{m}$ ).				√	√
		Затегнете винта на спирачния лост (с препоръчителен въртящ момент от $3,5 \pm 0,3 \text{ N}\cdot\text{m}$ ).					

Артикул	Обект на обслужване	Действия	Всеки месец	На всеки 3 месеца	На всеки 500 км/6 месеца	На всеки 1000 км/1 година	На всеки 10000 км/3 години
Функции	Регулиране на спирачките	Регулирайте механичната спирачка Преди да регулирате, вземете 14 мм ключ (подготвен от потребителя) и се уверете, че скутерът е изключен и не се зарежда. Когато спирачката е твърде стегната, използвайте инструмента, за да завъртите гайката на винтовия прът наляво, за да съкратите малко видимата част на спирачния кабел. Когато спирачката е твърде хлабава, използвайте инструмента, за да завъртите гайката на винтовия прът надясно, за да удължите малко видимата част на спирачния кабел.			√	√	√
	Зареждане	Заредете скутера при подходяща температура. Индикаторът на зарядното устройство е червен, когато скутерът се зарежда, и става зелен, когато скутерът е напълно зареден. Контролният панел ще показва статуса на зареждане едновременно по време на зареждане.			√	√	√
	Управление	Завъртете кормилото на 60° наляво и надясно, за да се уверите, че ъгълът на завиване е правилен и управлението е свободно от съпротивление и застой.				√	√
Важни компоненти	Сглобка на батерията	Напълно заредете скутера, преди да го оставите неизползван за дълго време, и го включвайте за зареждане на всеки 60 дни.					√

Ако гуми, спирачни накладки или други уязвими части са износени или повредени, трябва да бъдат заменени. Моля, свържете се с обслужването на клиенти.

За да намерите квалифициран сервиз, свържете се с нас на [service@navee.tech](mailto:service@navee.tech)/[www.naveetech.com](http://www.naveetech.com)

## 4. Спецификации

Продукт	Име	
	Модел	
Размери на артикула	Превозно средство: Д x Ш x В (мм) <sup>[1]</sup>	GT3-E   GT3-D   GT3-IT
	След съгване: Д x Ш x В (мм)	1180 x 590 x 1260
Нетно тегло	Превозно средство	1180 x 585 x 540
	Нетно тегло на превозното средство (кг)	21
Караджия	Обхват на натоварване (kg)	25-110
	Възраст (години)	16 - 50
	Дължина на тялото (cm)	120 - 200
Сглобен електрически скутер	Макс. Скорост (km/h)	25   20   20
	Общ обхват (km) <sup>[2]</sup>	Приблизително 50
	Макс. ъгъл на изкачване (%)	Приблизително 18
	Подходящи повърхности	Циментен или асфалтов път, с пейки по-малки от 1 см или цепнатици по-малки от 3 см
	Работна температура (°C)	-10 до 40
	Температура на съхранение (°C)	-20 до 45
	IP Рейтинг	IPX5
	Време на зареждане (h)	Приблизително 8
Батерия	Модел	T2326-BD3A
	Номинално напрежение (VDC)	46,8
	Максимално зарядно напрежение (VDC)	54,6
	Номинална енергия (Wh)	358,02
	Интелигентна система за управление на батерията	Защита от прегряване, късо съединение, свръхток, свръхразряд и свръхзаряд
	Нормално зареждане Температурен диапазон (°C)	0 до 40
Мотор на колелото	Номинален капацитет (Ah)	7,65
	Номинална мощност (kW; W)	0,35; 350
Зарядно устройство за батерии	Модел <sup>[3]</sup>	FY0635461000
	Изходна мощност (kW; W)	0,0546; 54,6
	Вход	100-240 V~ 50/60 Hz
	Номинална изходна мощност (VDC; A)	54,6; 1,0
Гума	Предни и задни гуми	10-инчови безкамерни гуми
Окачваща кука	Макс. натоварване (кг)	5
	Честотна лента (и)	2.4000 - 2.4835 GHz
Bluetooth	Макс. RF мощност (dBm)	8

[1] Височина на превозното средство: От земята до горната част на скутера.

[2] Общ обхват: Измерва се, когато няма вятър и при температура 25°C, скутерът е напълно зареден за движение с постоянна скорост от 15 км/ч по равен път. с товар от 75 кг.

[3] За зареждане на батерията използвайте само зарядното устройство, предоставено в опаковката. Моля, вижте параметрите на зарядното устройство за батерии в раздел Спецификации.

Продукт	Име	NAVEE Electric Scooter		
	Модел	GT3 Pro-E	GT3 Pro-D	GT3 Pro-IT
Размери на артикула	Превозно средство: Д × Ш × В (мм) <sup>[1]</sup>	1180 × 590 × 1260		
	След сгъване: Д × Ш × В (мм)	1180 × 585 × 540		
Нетно тегло	Нетно тегло на превозното средство (кг)	22		
Караджия	Обхват на натоварване (kg)	25-120		
	Възраст (години)	16 - 50		
	Дължина на тялото (cm)	120 - 200		
Сглобен електрически скутер	Макс. Скорост (km/h)	25	20	20
	Общ обхват (km) <sup>[2]</sup>	Приблизително 60		
	Макс. ъгъл на изкачване (%)	Приблизително 22		
	Подходящи повърхности	Циментен или асфалтов път, с пейки по-малки от 1 см или цепнатини по-малки от 3 см		
	Работна температура (°C)	-10 до 40		
	Температура на съхранение (°C)	-20 до 45		
	IP Рейтинг	IPX5		
Батерия	Време на зареждане (h)	Приблизително 8		
	Модел	T2326-BD4A		
	Номинално напрежение (VDC)	46,8		
	Максимално зарядно напрежение (VDC)	54,6		
	Номинална енергия (Wh)	477,36		
	Интелигентна система за управление на батерията	Защита от прегряване, късо съединение, свръхток, свръхразряд и свръхзаряд		
	Нормално зареждане Температурен диапазон (°C)	0 до 40		
Мотор на колелото	Номинален капацитет (Ah)	10,2		
	Номинална мощност (kW; W)	0,4; 400		
Зарядно устройство за батерии	Модел <sup>[3]</sup>	NBW54D601D3D		
	Изходна мощност (kW; W)	0,0546; 54,6		
	Вход	100-240 V~ 50/60 Hz		
	Макс. Изходно напрежение (VDC)	54,6		
Гума	Номинална изходна мощност (VDC; A)	53,6; 1,3		
	Предни и задни гуми	10-инчови безкамерни гуми		
Окачваща кука	Макс. натоварване (кг)	5		
Bluetooth	Честотна лента (и)	2.4000-2.4835 GHz		
	Макс. RF мощност (dBm)	8		

[1] Височина на превозното средство: От земята до горната част на скутера.

[2] Общ обхват: Измерва се, когато няма вятър и при температура 25°C, скутерът е напълно зареден за движение с постоянна скорост от 15 км/ч по равен път. с товар от 75 kg.

[3] За зареждане на батерията използвайте само зарядното устройство, предоставено в опаковката. Моля, вижте параметрите на зарядното устройство за батерии в раздел Спецификации.

Продукт	Име	NAVEE Electric Scooter		
	Модел	GT3 Max-E	GT3 Max-D	GT3 Max-IT
Размери на артикула	Превозно средство: Д × Ш × В (мм) <sup>[1]</sup>	1180 × 590 × 1260		
	След съгване: Д × Ш × В (мм)	1180 × 585 × 540		
Нетно тегло	Нетно тегло на превозното средство (кг)	23		
Караджия	Обхват на натоварване (kg)	25-120		
	Възраст (години)	16 - 50		
	Дължина на тялото (cm)	120 - 200		
Сглобен електрически скутер	Макс. Скорост (km/h)	25	20	20
	Общ обхват (km) <sup>[2]</sup>	Приблизително 75		
	Макс. ъгъл на изкачване (%)	Приблизително 22		
	Подходящи повърхности	Циментен или асфалтов път, с пейки по-малки от 1 см или цепнатини по-малки от 3 см		
	Работна температура (°C)	-10 до 40		
	Температура на съхранение (°C)	-20 до 45		
	IP Рейтинг	IPX5		
	Време на зареждане (h)	Приблизително 10		
Батерия	Модел	T2345-BD5A		
	Номинално напрежение (VDC)	46,8		
	Максимално зарядно напрежение (VDC)	54,6		
	Номинална енергия (Wh)	596,7		
	Интелигентна система за управление на батерията	Защита от прегряване, късо съединение, свръхток, свръхразряд и свръхзаряд		
	Нормално зареждане Температурен диапазон (°C)	0 до 40		
Мотор на колелото	Номинална мощност (kW; W)	0,4; 400		
	Модел <sup>[3]</sup>	NBW54D601D3D		
Зарядно устройство за батерии	Изходна мощност (kW; W)	0,07;70		
	Вход	100-240 V~ 50/60 Hz		
	Макс. Изходно напрежение (VDC)	54,6		
	Номинална изходна мощност (VDC; A)	53,6; 1,3		
Гума	Предни и задни гуми	10-инчови безкамерни гуми		
Окачваща кука	Макс. натоварване (кг)	5		
Bluetooth	Честотна лента (и)	2.4000 - 2.4835 GHz		
	Макс. RF мощност (dBm)	8		

[1] Височина на превозното средство: От земята до горната част на скутера.

[2] Общ обхват: Измерва се, когато няма вятър и при температура 25°C, скутерът е напълно зареден за движение с постоянна скорост от 15 км/ч по равен път. с товар от 75 кг.

[3] За зареждане на батерията използвайте само зарядното устройство, предоставено в опаковката. Моля, вижте параметрите на зарядното устройство за батерии в раздел Спецификации.

## 5. Сертификация

### Директива за ограничаване на опасните вещества (RoHS)

Този продукт на SPACEWALKER PTE. LTD., с включени части (кабели, проводници и т.н.) отговаря на ограничението за използването на определени опасни вещества в електрическото и електронното оборудване 2011/65/EU Приложение II и неговата поправка Директива (ЕС) 2015/863.

### Декларация за съответствие на ЕС



Това устройство отговаря на изискванията на ЕС относно ограничаването на излагането на общността на електромагнитни полета с цел защита на здравето. Това устройство отговаря на изискванията на ЕС относно ограничаването на излагането на общността на електромагнитни полета с цел защита на здравето. Настоящият SPACEWALKER PTE. LTD. декларира, че радио оборудването тип: [GT3-E], [GT3-D], [GT3-IT], [GT3 Pro-E], [GT3 Pro-D], [GT3 Pro-IT], [GT3 Max-E], [GT3 Max-D] и [GT3 Max-IT] е в съответствие с Директива 2014/53/EU и 2006/42/EC. Пълният текст на декларацията за съответствие на ЕС е наличен на следния интернет адрес: [www.naveetech.com](http://www.naveetech.com)

### Декларация за съответствие с Европейския съюз

#### Информация за рециклиране на батерии за Европейския съюз



Батерии или опаковки за батерии са етикетирани в съответствие с Европейската директива 2006/66/EO и изменение 2013/56/EC относно батерии и акумулатори и отпадъчни батерии и акумулатори. Директивата определя рамката за връщане и рециклиране на употребявани батерии и акумулатори, приложима в целия Европейски съюз. Този етикет се прилага на различни батерии, за да посочи, че батерията не трябва да се изхвърля, а да бъде върната след края на живота си съгласно тази директива.

В съответствие с Европейската директива 2006/66/EO и изменение 2013/56/EC, батериите и акумулаторите са етикетирани, за да посочат, че трябва да бъдат събирани отделно и рециклирани след края на живота си. Етикетът на батерията може също да включва химичен символ за съответния метал в батерията (Pb за олово, Hg за живак и Cd за кадмий). Потребителите на батерии и акумулатори не трябва да изхвърлят батерии и акумулатори като несоортирани общински отпадъци, а да използват наличната рамка за събиране за връщане, рециклиране и третиране на батерии и акумулатори. Участието на клиентите е важно, за да се минимизират потенциалните ефекти на батериите и акумулаторите върху околната среда и човешкото здраве поради потенциалното наличие на опасни вещества.

Преди да поставят електрическо и електронно оборудване (EEE) в потока за събиране на отпадъци или в съоръжения за събиране на отпадъци, крайният потребител на оборудването, съдържащо батерии и/или акумулатори, трябва да премахне тези батерии и акумулатори за отделно събиране.

### Директива за отпадъци от електрическо и електронно оборудване (WEEE)



Всички продукти, носещи този символ, са отпадъчно електрическо и електронно оборудване (OEEО, както е в директива 2012/19/EC), което не трябва да се смесва с битови отпадъци. Вместо това, трябва да защитите човешкото здраве и околната среда, като предадете отпадъчното си оборудване на определено място за събиране за рециклиране на отпадъчно електрическо и електронно оборудване, назначено от правителството или местните власти. Правилното изхвърляне и рециклиране ще помогне за предотвратяване на потенциални негативни последици за околната среда и човешкото здраве. Моля, свържете се с дистрибутора или местните власти за повече информация относно местоположението, както и условията на такива места за събиране.

## Предупреждение за безопасност



Опасност!  
Прочетете ръководството за потребителя преди употреба.



ПРЕДУПРЕЖДЕНИЕ  
Прочетете внимателно и запазете за бъдещи справки.



ПРЕДУПРЕЖДЕНИЕ  
Гореща повърхност



Не излагайте на влага



Светлина



Импулсно захранване (SMPS), включващо късоциркуитен защитен разделителен трансформатор (вградено или невградено)



Импулсно захранване (SMPS)



Бавноразрядна миниатюрна предпазителна връзка, където X е символът за времево/токовата характеристика, съгласно IEC 60127



ПРЕДУПРЕЖДЕНИЕ  
Само за вътрешна употреба (за зарядното устройство).



ПРЕДУПРЕЖДЕНИЕ  
Устройство клас II



ПРЕДУПРЕЖДЕНИЕ  
Остри ръбове



≤5000m

Зарядното устройство е предназначено за употреба на височини, не надвишаващи 5000 м.



Мигач



Постоянен ток



Променлив ток



Полярност на изхода на зарядното устройство, център положителен



## Зарядно устройство за батерии

### ПРЕДУПРЕЖДЕНИЕ

1. Зарядното устройство е проектирано само за вътрешна употреба. Не го излагайте на дъжд или сняг.
2. Не го използвайте за неакумулаторни батерии, тъй като те могат да прегреят и да се повредят.
3. Неправилната употреба на други видове батерии може да доведе до експлозия, причинявайки наранявания и щети.
4. Не изгаряйте, не разглобявайте и не закъсявайте батериите.
5. Ако производителността на батериите значително намалее, е време да се заменят.
6. Съхранявайте зарядното устройство на хладно и сухо място, когато не се използва.
7. Изключете захранването от мрежата преди да направите или прекъснете връзката с батерията.
8. Взривоопасни газове. Предотвратете пламъци и искри. Осигурете адекватна вентилация по време на зареждане.
9. По време на зареждане, батерията трябва да бъде на добре проветриво място.
10. Дръжте електрическите уреди извън обсега на деца или немощни лица. Не им позволявайте да използват уредите без надзор.
11. Този уред не е предназначен за употреба от лица (включително деца) с намалени физически, сетивни или умствени способности, или липса на опит и знания, освен ако не са получили надзор или инструкции относно употребата на уреда от лице, отговорно за тяхната безопасност.
12. Този уред може да се използва от деца на възраст от 8 години и нагоре и от лица с намалени физически, сетивни или умствени способности или липса на опит и знания, ако са получили надзор или инструкции относно безопасната употреба на уреда и разбират свързаните рискове. Децата не трябва да играят с уреда. Почистването и поддръжката не трябва да се извършват от деца без надзор.
13. Външният гъвкав кабел или жица на този трансформатор не може да бъде заменен; ако кабелът е повреден, трансформаторът трябва да бъде изхвърлен.
14. Ако захранващият кабел е повреден, той трябва да бъде заменен с специален кабел или комплект, наличен от производителя или неговия сервизен агент.

### Инструкции за зареждане

1. Свържете зарядното устройство директно към източник на захранване. Никога не използвайте удължители.
2. Зарядното устройство може да зарежда само литиево-йонната батерия.
3. Избягвайте обратно зареждане.
4. Зарядните устройства не са предназначени за зареждане на автомобилни батерии.

 разглобяема захранваща част

# Батерия

## ПРЕДУПРЕЖДЕНИЕ

1. Не разглобявайте, не отваряйте и не разкъсвайте вторични клетки или батерии.
2. Дръжте батериите извън обсега на деца. Използването на батерии от деца трябва да се наблюдава. Особено дръжте малките батерии извън обсега на малки деца.
3. Потърсете медицински съвет незабавно, ако клетка или батерия е погълната.
4. Не излагайте клетки или батерии на топлина или огън. Избягвайте съхранение на пряка слънчева светлина.
5. Не закъсявайте верига на клетка или батерия. Не съхранявайте клетки или батерии безразборно в кутия или чекмедже, където могат да закъсят веригата помежду си .
6. Не премахвайте клетка или батерия от оригиналната им опаковка, докато не е необходима за употреба.
7. Не подлагайте клетки или батерии на механичен удар.
8. В случай на изтичане на клетка, не позволявайте течността да влезе в контакт с кожата или очите. Ако е настъпил контакт, измийте засегнатата област с голямо количество вода и потърсете медицински съвет.
9. Не използвайте зарядно устройство, различно от това, което е специално предоставено за употреба с оборудването.
10. Наблюдавайте знаците плюс (+) и минус (-) на клетката, батерията и оборудването и осигурете правилната употреба.
11. Не използвайте клетка или батерия, която не е проектирана за употреба с оборудването.
12. Не смесвайте клетки от различни производители, капацитет, размер или тип в едно устройство.
13. Винаги купувайте батерията, препоръчана от производителя на устройството за оборудването.
14. Дръжте клетките и батериите чисти и сухи.
15. Избършете клетките или терминалите на батерията с чиста суха кърпа, ако се замърсят.
16. Вторичните клетки и батерии трябва да се зареждат преди употреба. Винаги използвайте правилния зарядно устройство и се запознайте с инструкциите на производителя или ръководството на оборудването за правилни инструкции за зареждане.
17. Не оставяйте батерията на продължително зареждане, когато не се използва.
18. След продължителни периоди на съхранение, може да е необходимо да заредите и разредите клетките или батериите няколко пъти, за да получите максимална производителност.
19. Запазете оригиналната продуктова литература за бъдещи справки.
20. Използвайте клетката или батерията само в приложението, за което е предназначена.
21. Когато е възможно, премахвайте батерията от оборудването, когато не се използва.
22. Изхвърляйте правилно.

# 1. Biztonsággal kapcsolatos útmutató

**FONTOS!** Kérjük, figyelmesen olvassa el a jelen útmutatót a termék használata előtt, és őrizze meg későbbi felhasználásra. A részletes elektronikus használati útmutatóért kérjük, látogasson el a [www.naveetech.com](http://www.naveetech.com) weboldalra.

**A** készülék csak akkor használható csökkent fizikai, érzékszervi vagy mentális képességekkel élők, vagy kellő tapasztalattal és tudással nem rendelkezők által (a gyermekeket beleértve), ha felügyelet mellett használják, vagy a biztonságukért felelő személytől tájékoztatást kaptak a berendezés biztonságos használatáról.

**G**yermekek csak felügyelet mellett használhatják, és nem játszhatnak a készülékkel.

**E**z a készülék csak akkor használható 8 éves korú vagy afölötti gyermekek, csökkent fizikai, érzékszervi vagy mentális képességekkel élők, vagy kellő tapasztalattal és tudással nem rendelkezők által, ha felügyelet mellett használják, vagy tájékoztatást kaptak a berendezés biztonságos használatáról, és tudatában vannak

a használattal járó kockázatoknak. **G**yermekek nem játszhatnak a készülékkel. A tisztítási és karbantartási folyamatokat gyermek csak felügyelet mellett végezheti.

**A** készülék csak a mellékelt tápegységgel használható.

**U**tazás előtt kérjük, mindig viseljen sisakot, kéz-, csukló-, térd-, könyökvédőt és egyéb védőfelszereléseket.

**A** rollert csak egy személy használhatja. Kötelező a cipő viselése. **N**e térjen el a jármű rendeltetészerű használatától. **E**z a termék csak személyes használatra készült, és nem alkalmas akrobatikus vagy mutatványos használatra.

**A** termék használata 16 éves kor felett és 50 éves kor alatt ajánlott. **A** termék használatára nem alkalmas személyek közé tartoznak: (1) alkohol vagy drog befolyása alatt lévő személyek, (2) egészségi vagy fizikai állapotuk miatt megerősített fizikai tevékenységre képtelen személyek, (3) egyensúlyukat tartani képtelen személyek (köztük azok, akik motoros képességeik csökkenése miatt nem tudják tartani az egyensúlyukat), (4) olyan személyek, akiknek a súlya meghaladja a határértéket, (5) terhes nők, (6) látási és/vagy hallási fogyatékkal élő személyek.

**T**artsa be a jogszabályokat és előírásokat, amikor ezt a terméket használja. **N**e használja ott, ahol a helyi törvények tiltják.

**A** termék olyan országokban és régiókban használja, ahol nincsenek vonatkozó nemzeti szabványok és előírások az elektromos rollerekre vonatkozóan, kérjük, szigorúan tartsa be a jelen használati útmutatóban szereplő biztonsági követelményeket. A SPACEWALKER PTE. LTD. nem vállal közvetlen felelősséget és egyetemleges felelősséget az összes vagyoni és személyi veszteségért, balesetért, jogi vitáért és minden egyéb kedvezőtlen eseményért, amelyek érdekonfliktust okoznak a használati útmutatóban írottakat sértő viselkedések miatt.

**N**e közlekedjen forgalmi sávokban vagy lakóövezetekben, ahol járművek és gyalogosok egyaránt megengedettek. Amikor gyalogos közlekedésre kijelölt helyen halad át, ahol a gyalogosnak van elsőbbsége (pl. gyalogátkelőhely), kérjük, szálljon le és sétáljon a rollerral.

**N**e válasszon olyan helyeket az első használatához, ahol gyermekek, gyalogosok, háziállatok, járművek, kerékpárok vagy egyéb akadályok és potenciális veszélyek megjelenhetnek.

**A** termék használatához szükséges előkészületek közé tartozik: a kormányrendszer megfelelő beállításának, valamint az összes csatlakoztatott kiegészítő (például az összecsukási rendszer) megfelelő rögzítésének és sértetlenségének ellenőrzése, valamint a fékek és kerekek jó állapotának ellenőrzése.

**M**inden egyes utazás előtt végezze el az elektromos rollere alapvető ellenőrzését. Ha rendellenes állapotokat észlel, például kilazult alkatrészeket, alacsony akkumulátortöltöttségre utaló jelzéseket, lapos gumikat vagy

túlzott kopást, furcsa hangokat, meghibásodásokat vagy egyéb rendellenes állapotokat, azonnal álljon meg és kérjen szakértői segítséget.

- Szánjon időt a használat alapjainak elsajátítására, hogy elkerülje a súlyos baleseteket, amelyek gyakran bekövetkezhetnek az első hónapokban. A gyakorlatról és a biztonságos használatról szóló információk (megtalálhatók a weboldalon: [www.naveetech.com](http://www.naveetech.com))
- A biztonságos közlekedéshez világosan kell látnia, ami Ön előtt van, és mások számára is jól láthatónak kell lennie.
- Ne közlekedjen rossz időjárási viszonyok között, alacsony láthatóság mellett, vagy intenzív fizikai megterhelés után.
- Sötétben való közlekedéskor kapcsolja be a fényszórót és csökkentse a sebességet.
- Győződjön meg arról, hogy a kitámasztó sík felületen áll, és a roller elég stabil ahhoz, hogy önállóan megálljon, mielőtt otthagyja.
- Ez az elektromos roller egy szabadidős eszköz, azonban nyilvános területre lépve közlekedési eszköznnek minősül, és ki van téve az összes közlekedési eszközt érintő lehetséges biztonsági kockázatoknak. A használati útmutatóban található utasítások szigorú betartása a lehető legnagyobb mértékben védi Önt és másokat.
- A felhasználónak ellenőriznie kell a használati korlátokat a helyi szabályozásoknak megfelelően. A rollert a helyi előírások és jogszabályok által engedélyezett utakon vagy területeken használja, és engedélyezett területeken parkoljon vele. Ha a helyi jogszabályok és előírások eltérő rendelkezéseket tartalmaznak a maximális sebességre vonatkozóan, akkor a helyi jogszabályok és előírások az irányadóak. Kérjük, tartsa tiszteletben és kövesse az úti biztonsággal és járművekkel kapcsolatos szabályokat.
- Tartsa tiszteletben a gyalogosok elsőbbségét. Próbálja meg nem megijeszteni őket közlekedés közben, különösen a gyermekeket. Amikor gyalogosok mögött halad el, csengetéssel figyelmeztesse őket, és lassítson a rollerével, hogy a bal oldalról elhaladhasson mellettük, és alacsony sebességgel tartson jobbra, miközben áthalad rajtuk (azokra az országokra vonatkozik, ahol jobbra tartás van érvényben). Amikor gyalogosok között halad át, tartsa a legalacsonyabb sebességet, vagy szálljon le a járműről.
- Minden esetben lássa be előre a pályáját és a sebességét, miközben tiszteletben tartja az útra, a járdára a legsebezhetőbbekre vonatkozó szabályokat. Jellezze jelenlétét, amikor gyalogoshoz vagy kerékpárhoz közelít, ha nem látható vagy hallható. A védett átkelőhelyeken gyalogosan kell áthaladnia. Kerülje a nagy forgalmú vagy zsúfolt területeket.
- A nagy sebességgel, vagy olyan sebességgel való közlekedés, amely nem megfelelő vagy elegendő a helyzethez (rossz időjárási körülmények, rossz felületviszonyok stb.) potenciális stabilitásvesztéshez vagy irányítási problémákhoz vezethet. A kockázatok csökkentése érdekében kövesse a jelen útmutatóban található összes utasítást. Legyen óvatos a termék rögzítése és szétszerelése során, mert az leeshet és sérülést okozhat.
- A városi forgalomban sok akadályt kell leküzdeni, például járdaszegélyeket vagy lépcsőket. Ajánlott elkerülni az akadályugrásokat. Fontos, hogy előre lássa és alkalmazkodjon a gyalogosok pályájához és sebességéhez, mielőtt átkelne ezeken az akadályokon. Ajánlott leszállni a járműről, amikor ezek az akadályok veszélyessé válnak miattjuk, magasságuk vagy csúszósságuk miatt.
- Ne adja kölcsön a rollerét olyanoknak, akik nincsenek tisztában a működésével. Mielőtt bárkinek kölcsön adná az elektromos rollert, győződjön meg arról, hogy a felhasználó elolvasta ezt az útmutatót, megnézte az oktatóvideót és tisztában van az alapvető működéssel. Emlékeztesse a felhasználót, hogy megfelelően viselje a védőfelszerelést a biztonsága érdekében.
- További információért a megfelelő képzési szervezetekről lépjen kapcsolatba az eladóval.
- Minden esetben vigyázzon magára és másokra.
- A kormányra rögzített bármely terhelés befolyásolja a jármű stabilitását.
- Ne érintse meg a fékrendszer, mert az éles szélek miatt sérüléseket okozhat. A fék használat közben felforrósodhat. Használat után ne érintse meg.
- Az egyenértékű A-hangnyomásszint kevesebb mint 70 dB(A).
- A jobb közlekedési élmény érdekében ajánlott a termék rendszeres karbantartása.

- Távoltítsa el a használat során keletkezett éles széleket.
- A gyártó által nem jóváhagyott kiegészítők és egyéb elemek nem használhatók.
- A jármű rendszeres karbantartása a biztonság egyik kulcstényezője.
- Az önfeszítő anyák, valamint a többi önfeszítő rögzítés elveszthetik hatékonyságukat, és szükség lehet az újbóli meghúzásukra.
- Rendszeresen ellenőrizze, hogy meglazultak-e a különböző csavarozott elemek, különösen a kerék tengelyek, az összcscukási rendszer, a kormányrendszer és a féktengely.
- Ne módosítsa vagy alakítsa át a járművet, beleértve a kormányszárát és a hüvelyt, a szárát, az összcscukási mechanizmust és a hátsó féket.
- Ne végezzen olyan módosításokat, amelyek nincsenek feltüntetve az utasításokban.
- Gondoskodjon arról, hogy szállítás közben a roller ki legyen kapcsolva, és ha lehetséges, tartsa az eredeti csomagolásában.
- A helytelen használatból adódó véletlen sérülések, például áramütés és tűz elkerülése érdekében kérjük, alaposan olvassa el az utasításokat használat előtt, és gondosan őrizze meg azokat későbbi felhasználásra.
- Kérjük, a terméket a használati útmutatóban írottak szerint használja. A termék nem rendelkezik eredő használatából eredő bármely kár vagy károsodás a felhasználó felelőssége.
- Kapcsolja ki a járművet töltés közben, vagy leépítse olyan üzemmódba, amikor az biztosan nem üzemel.
- Ne töltse, ha a töltőport vagy a töltőkábel nedves. Olvassa el figyelmesen ezt az útmutatót töltés előtt.
- Ne töltse a rollert 40 °C feletti vagy 0 °C alatti környezeti hőmérsékleten.
- Kérjük, tartson biztonságos távolságot, amikor a roller sik/nem lejtős úton halad. A féktáv nedves időjárási viszonyok között megnő.
- A termék ütésállapítása nem állítható (ha van ilyen).
- A készülék nem használható 2000 m tengerszint feletti magasság felett.
- A készüléket áramtalanítani kell szervizelés során és alkatrészek cseréjénél.
- Ennek a transzformátornak (töltő) a külső hajlítható kábele vagy vezetéke nem cserélhető; ha a vezeték károsodik, a transzformátort (töltőt) cserélni kell.
- Ha ennek a transzformátornak a külső hajlítható kábele károsodik, a gyártónak, a gyártó szolgáltató partnerének vagy más képzett személynek kell kicserélnie a balesetek elkerülése végett.
- Ha a tápkábel károsodik, a gyártónak, a szolgáltatónak vagy más képzett személynek kell kicserélnie a balesetek elkerülése végett.
- A termékben található akkumulátorokat csak képzett technikus vagy értékesítés utáni szolgáltató cserélhet.
- A készülékben található akkumulátort kizárólag képzett szakemberek cserélhetik.
- FIGYELEM: Az akkumulátor töltésére kizárólag a készülékhez mellékelte leválasztható tápegységet használja. Ne használjon más termékhez tartozó akkumulátortöltőt. Töltés közben tartson biztonságos távolságot a környező gyúlékony anyagoktól, és a járművet jól szellőző helyen helyezze el.
- **FIGYELEM! Ne használjon harmadik féltől származó akkumulátort vagy akkumulátortöltőt. Csak FY0635461000 (GT3) típusú tápegységgel használja. Csak NBW54D601D3D (GT3 Pro/GT3 Max) típusú tápegységgel használja.**
- **FIGYELEM! Tartsa távol a műanyag csomagolást a gyermekektől a fulladásveszély elkerülése végett.**
- **FIGYELEM! Soha ne használja a terméket vízforrás közelében.**

- **FIGYELEM!** Károsodás esetén függesse fel a termék használatát.
- **FIGYELEM!** Mint minden mechanikai alkatrész, egy jármű is nagymértékű stressznek és kopásnak van kitéve. A különböző anyagok és alkatrészek eltérően reagálhatnak a kopásra vagy fáradásra. Ha egy alkatrész túllépte a várható élettartamát, hirtelen eltörhet, ezzel sérülésveszélyt jelentve a felhasználónak. A magas stressznek kitett területeken megjelenő repedések, karcolások és elszíneződések azt jelzik, hogy az alkatrész túllépte az élettartamát, ezért kérjük, lépjen kapcsolatba egy hivatalos vagy szakképzett szerelővel.

Figyeljen a kéz összenyomódásának és becsípődésének veszélyeire a következő pozíciókban használat közben:

1. A kormány és a kormányzár között a kormány felszerelésekor.
2. A keréknyílásoknál.
3. A hátsó sárvédő és a fedélzet között.
4. A gyorskioldó kar és a gyorskioldó kar zárja között, valamint a hajlókönyök és a szár között összecsuksáskor vagy szétnyitáskor.
5. A sárvédők és a kerekek között.

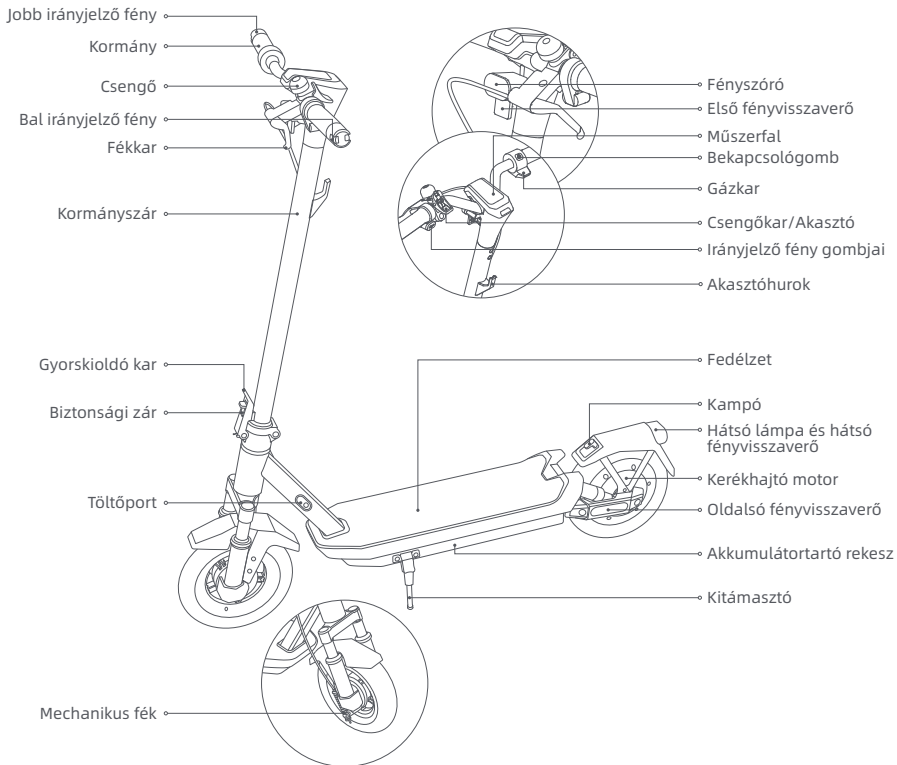

## 2. A termék áttekintése

### Elektromos roller

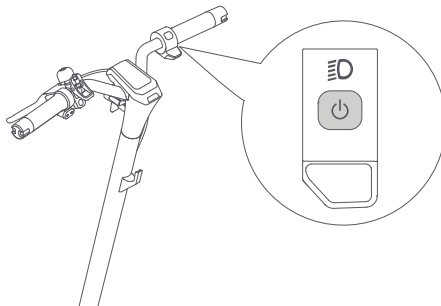

## Be- és kikapcsolás



Nyomja meg a(z)  gombot a roller bekapcsolásához, a kikapcsoláshoz pedig tartsa nyomva a(z)  gombot 2-3 másodpercig. Amikor az irányjelző fény gombjai világítanak, nyomja meg kétszer a vezetési módok közötti váltáshoz.

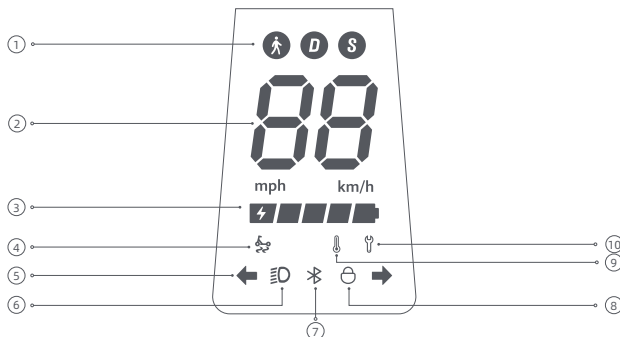

## Műszerfal



① Vezetési módok:  a gyaloglási módot jelöli, maximális sebessége 6 km/h. A D a standard mód, az S pedig a sport mód.

② Sebességmérő: Az aktuális sebességet mutatja a roller működése közben. Ha a rollerrel probléma adódik, hibakódot jelenít meg. Amikor a roller töltődik, az aktuális akkumulátortöltöttségi szintet mutatja.



- ③ Akkumulátortöltöttségi szint: Az akkumulátortöltöttséget 5 sáv jelzi, és az egyes sávok a teljesen feltöltött akkumulátor kb. 20%-os egységét jelölik.
- ④ TCS csúszásgátló emlékeztető: Amikor a TCS (Traction Control System, azaz kipörgésgátló) csúszásgátló funkciója engedélyezve van, a roller képes megakadályozni, hogy a gumik túlzottan csúszzanak, így fenntartva a stabilitást olyan műveletek során, mint a indulás, gyorsítás vagy kanyarodás. A TCS csúszásgátló funkció akkor van engedélyezve, amikor  be van kapcsolva, és le van tiltva, amikor  ki van kapcsolva. Ez a funkció a NAVEE alkalmazáson keresztül engedélyezhető vagy letiltható.
- ⑤ Irányjelzés: Amikor a roller be van kapcsolva, nyomja meg a bal vagy jobb irányjelző gombot. Ekkor a megfelelő irányjelző fény és a kijelzőn található jelzőfény villogni fog. Eközben a hangjelzés is ugyanazon a frekvencián fog reagálni. Nyomja meg a gombot újra az irányjelző fény kikapcsolásához.
- ⑥ Fényszóró: Amikor a roller be van kapcsolva, röviden nyomja meg a bekapcsoló gombot az első vagy hátsó fényszórók be- vagy kikapcsolásához. Röviden nyomja meg a bekapcsoló gombot kétszer a módok közötti váltáshoz. Ezek a rövid gombnyomások nem kapcsolják ki a rollert. Alternatív megoldásként az app segítségével engedélyezheti az automatikus fényérzékelés funkciót. A vezetés során a fényszóró és a hátsó fényszóró automatikusan be- vagy kikapcsol a környezeti fényerő alapján.  
Megjegyzés: Az automatikus fényérzékelő funkció aktiválása után, ha manuálisan kapcsolja be vagy ki a lámpát, ez a funkció ideiglenesen letiltódik. Az elektromos rollert újra kell indítani, hogy érvénybe lépjen.
- ⑦ Bluetooth: A Bluetooth ikon folyamatosan világít, jelezve, hogy a roller sikeresen csatlakozott a mobilszközökhöz. A Bluetooth csatlakoztatása után engedélyezze a Bluetooth közelségi feloldó funkciót az appban. Zárás előtt először kapcsolja ki a rollert. Ha a mobiltelefon messze van a rollertől, a motor automatikusan zárolódik, és zárolva marad, amikor újra be van kapcsolva. Ha a mobiltelefon közel van a rollerhez, nyomja meg bármelyik féket, és a motor automatikusan feloldódik.  
Megjegyzés: A roller lezárása fogyasztja a roller energiáját, kérjük, használja ezt a funkciót körültekintően.
- ⑧ Zár: Amikor az ikon világít, az azt jelzi, hogy a roller zárolva van. A rollert a NAVEE alkalmazáson keresztül lehet zárolni/feloldani.
- ⑨ Hőmérsékleti figyelmeztetés: Ha az akkumulátor hőmérséklete túl magas vagy túl alacsony, a hőmérő ikon világítani fog. Az után használja vagy töltsse fel a rollert, hogy az akkumulátor hőmérséklete visszatért a normál működési tartományba.
- ⑩ Hibaértesítés: Ha a kijelzőn megjelenik a piros csavarkulcs ikon, az azt jelzi, hogy a roller hibát észlelt.

## 3. Kezelés és karbantartás

---

### Tisztítás

A roller tisztítása előtt ki kell kapcsolni a tápellátást, ki kell húzni a töltőkábeleket, és szorosan le kell zárni a töltőfedeleket.

Törölje le a fő vázat puha, nedves ronggyal, a nehezen eltávolítható szennyeződések fogkefével lehet lesikálni. Ezután törölje le az összes területet egy száraz ronggyal.

### FIGYELEM!

- Ne mossa le a rollert magasnyomású vízsugárral.
- Ne tisztítsa a rollert maró hatású tisztítószerrel, mert ez károsítja a roller külső és belső szerkezetét.

### Akkumulátor

Mindig töltsé fel az akkumulátort, mielőtt az teljesen lemerül, ezzel meghosszabbítja az akkumulátor élettartamát.

Utazás, tárolás vagy töltés közben ne lépje túl a megadott hőmérsékleti határt (lásd a műszaki adatokat). A használati, tárolási vagy töltési útmutató be nem tartása az akkumulátor károsodásához, töltési hibához és a garancia elvesztéséhez vezethet.

A teljesen feltöltött rollernek körülbelül 120-180 napos készenléti ideje van. Ha hosszú ideig nem használják, 60 naponként tölteni kell. Kérjük, figyeljen a készenléti időre, hogy elkerülje az akkumulátor visszafordíthatatlan károsodását a töltés elmaradása miatt.

### FIGYELEM!

- Ne használjon más modellekhez vagy márkákhoz való akkumulátort, mivel ez biztonsági kockázatot jelenthet.
- Csak az eredeti akkumulátortöltőt használja, hogy elkerülje a potenciális károsodást vagy tüzesetet.
- Ha az akkumulátor megsérült vagy víz érte, ne töltsé, és ne használja tovább.
- Ne távolítsa el az akkumulátort. Az akkumulátor eltávolítása bonyolult folyamat, és a helytelen működés befolyásolhatja a roller működését.

### Tárolás

Ha a rollert hosszabb ideig nem használja, teljesen töltsé fel, majd kapcsolja ki, és tárolja hűvös, száraz helyen. Győződjön meg arról, szállítás közben a roller ki van kapcsolva, és ha lehetséges, tartsa az eredeti csomagolásában.

### FIGYELEM!

- Kérjük, ne hagyja a rollert hosszú ideig forró napon vagy erősen párássá helyen.
- Kérjük, ne helyezze a rollert gyúlékony anyagok közelébe.
- Ez a termék beépített lítiumion-akkumulátort tartalmaz, és csak akkor szállítható, ha azt a helyi jogszabályok és előírások megengedik.

## Környezetvédelemmel kapcsolatos útmutató

A roller egy újratölthető lítiumion-akkumulátorcsomagot tartalmaz, és ezen akkumulátorok helytelen ártalmatlanítása káros hatással van a környezetre. Az alábbi lépéseket követve távolítsa el az akkumulátorokat a roller ártalmatlanítása előtt, és megfelelően ártalmatlanítsa azokat:

1. Az akkumulátorok eltávolítása előtt ajánlott teljesen lemeríteni őket. Gondoskodjon arról is, hogy a roller legyen választva az áramforrásról. Ezután a rögzítőcsavarok eltávolítása után távolítsa el a roller alsó burkolatát, és vegye ki az akkumulátorcsomag rögzítőrekeszt.
2. Húzza ki az akkumulátor csatlakozóját, majd távolítsa el az akkumulátorokat. Ne sértse fel az akkumulátor házát a sérülések kockázatának elkerülése végett. Ne használja az akkumulátort, ha az sérült, furcsa szagot áraszt, füstöt bocsát ki, vagy túlmelegszik. Tartsa távol a szivárgó akkumulátort más tárgyaktól.
3. Az eltávolított akkumulátorokat egy szakszerű újrahasznosító létesítményben kell ártalmatlanítani.

## Rollerkarbantartási ütemterv (ajánlott):

A roller rendszeres karbantartása segíthet a roller rendezett és jó állapotban tartásában, elkerülni a biztonsági kockázatokat, minimalizálni a meghibásodásokat, lassítani a roller elhasználódását és meghosszabbítani a roller élettartamát.

Tétel	A karbantartás tárgya	Műveletek	Havonta	3 havonta	500 km-enként / 6 havonta	1000 km-enként / évente	Minden 10000 km-enként / 3 évente
Kerekek	Gumiabroncs kopása	Ellenőrizze, hogy a gumiabroncs repedt-e, deformálódott-e, kopott-e stb.			√	√	√
Csavarok	Kormány szerkezeti csavarok	Húzza meg a csavart, amely rögzíti a kormányrúdszerkezetet a szárszerkezethez (ajánlott nyomaték: $3,0 \pm 0,5$ N-m).		√	√	√	√
		Húzza meg a gázkar csavarját (ajánlott nyomaték: $2,0 \pm 0,1$ N-m).				√	√
		Húzza meg a fékkar csavarját (ajánlott nyomaték: $3,5 \pm 0,3$ N-m).					

Tétel	A karbantartás tárgya	Műveletek	Havonta	3 havonta	500 km-enként / 6 havonta	1000 km-enként / évente	Minden 10000 km-enként / 3 évente
Funkciók	Fékbeállítás	A mechanikus fék beállítása Mielőtt beállítaná, szerezzen be egy 14 mm-es csavarkulcsot (felhasználó biztosítja), és győződjön meg arról, hogy a roller ki van kapcsolva és nem töltődik. Ha a fék túl szoros, a szerszámmal forgassa el a csavar rúdján lévő anyát az óramutató járásával ellentétes irányban, hogy kissé lerövidítse a fékkábel látható alsó részét. Ha a fék túl laza, a szerszámmal forgassa el a anyát az óramutató járásával megegyező irányban, hogy kissé meghosszabbítsa a fékkábel látható alsó részét.			✓	✓	✓
	Töltés	Töltse a rollert megfelelő hőmérsékleten. A töltőn lévő jelzőfény piros, amikor a roller töltődik, és zöldre vált, amikor a roller teljesen fel van töltve. A vezérlőpanel a töltési állapotot is mutatja a töltés alatt.			✓	✓	✓
	Kormányzás	Forgassa a kormányt 60°-kal balra és jobbra, hogy megbizonyosodjon arról, hogy a fordulási szög helyes, és a kormányzás ellenállás és pangás nélkül működik.				✓	✓
Fontos alkatrészek	Akkumulátorberendezés	Teljesen töltse fel a rollert, mielőtt hosszú ideig használaton kívül helyezné, és 60 naponta kapcsolja be töltés céljából.					✓

A kerekek, fékbetétek és egyéb sérülékeny alkatrészek elhasználódnak vagy károsodnak, és cserére van szükség, kérjük, időben lépjen kapcsolatba az ügyfélszolgálattal.

Szakképzett szerviz kereséséhez kérjük, képlein velünk kapcsolatba a [service@navee.tech](mailto:service@navee.tech) e-mail-címen vagy a [www.naveetech.com](http://www.naveetech.com) weboldalon.

## 4. Műszaki adatok

Termék	Név	NAVEE elektromos roller		
	Modell	GT3-E	GT3-D	GT3-IT
Méretek	Jármű: H x Sz x M (mm) <sup>[1]</sup>	1180 x 590 x 1260		
	Összehajítás után: H x Sz x M (mm)	1180 x 585 x 540		
Nettó súly	Jármű nettó súlya (kg)	21		
Felhasználó	Terhelési tartomány (kg)	25-110		
	Életkor (év)	16-50		
	Testmagasság (cm)	120-200		
	Maximális sebesség (km/h)	25	20	20
Összeszerelt elektromos roller	Átlagos futótávolság (km) <sup>[2]</sup>	Kb. 50		
	Maximális emelkedési szög (%)	Kb. 18		
	Alkalmas felületek	Cement- vagy aszfaltút, 1 cm-nél kisebb padkákkal vagy 3 cm-nél keskenyebb résekkel.		
	Üzemi hőmérséklet (°C)	-10 és 40 között		
	Tárolási hőmérséklet (°C)	-20 és 45 között		
	IP-besorolás	IPX5		
	Töltési idő (h)	Kb. 8		
	Akkumulátor csomag	Modell	T2326-BD3A	
Névleges feszültség (VDC)		46,8		
Maximális töltési feszültség (VDC)		54,6		
Névleges energia (Wh)		358,02		
Intelligens akkumulátorkezelő rendszer		Túlmelegedés, rövidzárlat, túláram, túlkisülés és túltöltés elleni védelem		
Normál töltési hőmérséklet-tartomány (°C)		0 és 40 között		
Névleges kapacitás (Ah)		7,65		
Kerékmotor	Névleges teljesítmény (kW; W)	0,35; 350		
	Modell <sup>[3]</sup>	FY0635461000		
Akkumulátortöltő	Kimenő teljesítmény (kW; W)	0,0546; 54,6		
	Bemeneti feszültség (VAC)	100-240 V~ 50/60 Hz		
	Névleges kimenet (VDC; A)	54,6; 1,0		
	Gumiabroncs	Első és hátsó gumiabroncsok		
	10 hüvelykes tömlő nélküli gumiabroncsok			
Akasztohurok	Max. terhelés (kg)	5		
Bluetooth	Frekvenciasáv (s)	2.4000 - 2.4835 GHz		
	Maximális RF teljesítmény (dBm)	8		

[1] Járműmagasság: A földtől a roller tetejéig.

[2] Átlagos futótávolság: a mérés körülményei: a roller teljesen feltöltve, 15 km/h (9,3 mph) állandó sebességgel, sík felületen, 75 kg (165,3 lbs) terheléssel halad, szélcsendben és 25 °C (77 ° F) környezeti hőmérsékleten.

[3] Az akkumulátor feltöltéséhez csak a csomagban található akkumulátortöltőt használja. Kérjük, tekintse meg az akkumulátortöltő paramétereit a Műszaki adatok fejezetben.

Termék	Név	NAVEE elektromos roller		
	Modell	GT3 Pro-E	GT3 Pro-D	GT3 Pro-IT
Méretek	Jármű: H x Sz x M (mm) <sup>[1]</sup>	1180 x 590 x 1260		
	Összehajítás után: H x Sz x M (mm)	1180 x 585 x 540		
Nettó súly	Jármű nettó súlya (kg)	22		
Felhasználó	Terhelési tartomány (kg)	25-120		
	Életkor (év)	16 - 50		
	Testmagasság (cm)	120 - 200		
Összeszerelt elektromos roller	Maximális sebesség (km/h)	25	20	20
	Átlagos futótávolság (km) <sup>[2]</sup>	Kb. 60		
	Maximális emelkedési szög (%)	Kb. 22		
	Alkalmas felületek	Cement- vagy aszfaltút, 1 cm-nél kisebb padkakkal vagy 3 cm-nél keskenyebb résekkel.		
	Üzemi hőmérséklet (°C)	-10 és 40 között		
	Tárolási hőmérséklet (°C)	-20 és 45 között		
	IP-besorolás	IPX5		
Akkumulátor csomag	Töltési idő (h)	Kb. 8		
	Modell	T2326-BD4A		
	Névleges feszültség (VDC)	46,8		
	Maximális töltési feszültség (VDC)	54,6		
	Névleges energia (Wh)	477,36		
	Intelligens akkumulátorkezelő rendszer	Túlmelegedés, rövidzárlat, túláram, túlkisülés és töltés elleni védelem		
	Normál töltési hőmérséklet-tartomány (°C)	0 és 40 között		
Kerékmotor	Névleges kapacitás (Ah)	10,2		
	Névleges teljesítmény (kW; W)	0,4; 400		
Akkumulátortöltő	Modell <sup>[3]</sup>	NBW54D601D3D		
	Kimenő teljesítmény (kW; W)	0,07; 70		
	Bemeneti feszültség (VAC)	100-240 V~ 50-60 Hz		
	Maximális kimeneti feszültség (VDC)	54,6		
	Névleges kimenet (VDC; A)	53,6; 1,3		
Gumiabroncs	Első és hátsó gumiabroncsok	10 hüvelykes tömlő nélküli gumiabroncsok		
Akaszthurok	Max. terhelés (kg)	5		
Bluetooth	Frekvenciasáv (s)	2.4000 - 2.4835 GHz		
	Maximális RF teljesítmény (dBm)	8		

[1] Járműmagasság: A földtől a roller tetejéig.

[2] Átlagos futótávolság: a mérés körülményei: a roller teljesen feltöltve, 15 km/h (9,3 mph) állandó sebességgel, sík felületen, 75 kg (165,3 lbs) terheléssel halad, szélcsendben és 25 °C (77 ° F) környezeti hőmérsékleten.

[3] Az akkumulátor feltöltéséhez csak a csomagban található akkumulátortöltőt használja. Kérjük, tekintse meg az akkumulátortöltő paramétereit a Műszaki adatok fejezetben.

Termék	Név	NAVEE elektromos roller		
	Modell	GT3 Max-E	GT3 Max-D	GT3 Max-IT
Méretek	Jármű: H x Sz x M (mm) <sup>[1]</sup>	1180 x 590 x 1260		
	Összehajítás után: H x Sz x M (mm)	1180 x 585 x 540		
Nettó súly	Jármű nettó súlya (kg)	23		
Felhasználó	Terhelési tartomány (kg)	25-120		
	Életkor (év)	16-50		
	Testmagasság (cm)	120-200		
Összeszerelt elektromos roller	Maximális sebesség (km/h)	25	20	20
	Átlagos futótávolság (km) <sup>[2]</sup>	Kb. 75		
	Maximális emelkedési szög (%)	Kb. 22		
	Alkalmas felületek	Cement- vagy aszfaltút, 1 cm-nél kisebb padkákkal vagy 3 cm-nél keskenyebb résekkel.		
	Üzemi hőmérséklet (°C)	-10 és 40 között		
	Tárolási hőmérséklet (°C)	-20 és 45 között		
	IP-besorolás	IPX5		
Akkumulátor csomag	Töltési idő (h)	Kb. 10		
	Modell	T2345-BD5A		
	Névleges feszültség (VDC)	46,8		
	Maximális töltési feszültség (VDC)	54,6		
	Névleges energia (Wh)	596,7		
	Intelligens akkumulátorkezelő rendszer	Túlmelegedés, rövidzárlat, túláram, túlkisülés és túltöltés elleni védelem		
	Normál töltési hőmérséklet-tartomány (°C)	0 és 40 között		
Kerékmotor	Névleges teljesítmény (kW; W)	12,75		
	Modell <sup>[3]</sup>	NBW54D601D3D		
Akkumulátortöltő	Kimenő teljesítmény (kW; W)	0,4; 400		
	Bemeneti feszültség (VAC)	0,07; 70		
	Maximális kimeneti feszültség (VDC)	100-240 V~ 50-60 Hz		
	Névleges kimenet (VDC; A)	54,6		
		53,6; 1,3		
Gumiabroncs	Első és hátsó gumiabroncsok	10 hüvelykes tömlő nélküli gumiabroncsok		
Akasztohurok	Max. terhelés (kg)	5		
Bluetooth	Frekvenciasáv (s)	2.4000 - 2.4835 GHz		
	Maximális RF teljesítmény (dBm)	8		

[1] Járműmagasság: A földtől a roller tetejéig.

[2] Átlagos futótávolság: a mérés körülményei: a roller teljesen feltöltve, 15 km/h (9,3 mph) állandó sebességgel, sík felületen, 75 kg (165,3 lbs) terheléssel halad, szélcsenben és 25 °C (77 ° F) környezeti hőmérsékleten.

[3] Az akkumulátor feltöltéséhez csak a csomagban található akkumulátortöltőt használja. Kérjük, tekintse meg az akkumulátortöltő paramétereit a Műszaki adatok fejezetben.

## 5. Tanúsítvány

### Veszélyes anyagok alkalmazásának korlátozásáról szóló irányelv (RoHS)

Ez a SPACEWALKER PTE. LTD. termék, tartozékaival együtt (kábelek, vezetékek stb.) megfelelnek az egyes veszélyes anyagok elektromos és elektronikus berendezésekben való alkalmazásának korlátozásáról szóló 2011/65/EU irányelv II. mellékletének, valamint módosításának, a 2015/863/EU irányelvnek.

### EU Megfeleléségi Nyilatkozat



Ez a készülék megfelel a lakosságot érő elektromágneses sugárterhelés egészségvédelmi korlátozásáról szóló európai irányelvnek.

A SPACEWALKER PTE. LTD. kijelenti, hogy az [GT3-E], [GT3-D], [GT3-IT], [GT3 Pro-E], [GT3 Pro-D], [GT3 Pro-IT], [GT3 Max-E], [GT3 Max-D] és [GT3 Max-IT] típusú rádiófrekvenciás berendezés megfelel a 2014/53/EU és a 2006/42/EK irányelvnek. Az EU megfeleléségi nyilatkozat teljes szövege elérhető a következő weboldalon: [www.naveetech.com](http://www.naveetech.com)

### Európai Uniói Megfeleléségi Nyilatkozat

#### Az Európai Unióban érvényes akkumulátor-újrahasznosítási információk



Az akkumulátorok vagy az akkumulátorok csomagolása az elemekről és akkumulátorokról, valamint a hulladékelemekről és -akkumulátorokról szóló 2006/66/EK európai irányelvnek és a 2013/56/EU módosításnak megfelelően vannak megjelölve. Az irányelv meghatározza a használt elemek és akkumulátorok visszavételének és újrahasznosításának az Európai Unió területén érvényes keretét. Ez a jelölés többféle akkumulátoron szerepel, jelezve, hogy az adott akkumulátor ne kerüljön kommunális hulladék közé, hanem az irányelv által meghatározott módon, az élettartama lejártával kerüljön visszavételre.

Az Európai Unió 2006/66/EK irányelvének és módosításának, a 2013/56/EU irányelvnek megfelelően az akkumulátorokat címkével látják el, amely jelöli, hogy élettartamuk végén külön gyűjtendők és újrahasznosítandók. Az akkumulátor címkéjén szerepelhet az akkumulátorban található fém vegyjele (Pb = ólom, Hg = higany és Cd = kadmium). Az elemek és akkumulátorok felhasználói nem dobhatják ezeket nem válogatott kommunális hulladék közé, hanem kötelesek igénybe venni a vásárlók számára rendelkezésre álló, az elemek és akkumulátorok visszavételére, újrahasznosítására és kezelésére szolgáló begyűjtési keretrendszert. A vásárlók részvétele e folyamatban fontos szerepet játszik az elemek és akkumulátorok potenciális környezeti és emberi egészségre káros hatásának minimalizálásában, mivel veszélyes anyagokat tartalmaznak.

Az elektromos és elektronikai berendezések (EEE) hulladékgyűjtési folyamatnak vagy gyűjtési létesítményeknek való átadása előtt az elemet vagy akkumulátort tartalmazó berendezés végfelhasználójának el kell ezeket az elemeket és akkumulátorokat távolítania külön gyűjtés céljából.

### Elektromos és elektronikai hulladékkal kapcsolatos kezelési információk



Minden termék, amelyen ez a szimbólum szerepel, elektromos és elektronikai berendezések hulladékainak minősül (ahogy a 2012/19/EU irányelvben szerepel), amelyet a háztartási hulladéktól elkülönítve kell elhelyezni, arra kijelölt helyen. Az ellenőrzés nélküli hulladéklerakás környezetben, vagy az emberi egészségben okozott káros hatásának elkerülése érdekében kezelje szelektív (újrahasznosítható) elektromos és elektronikai hulladékként a terméket, ezzel segítve elő a fenntartható újrahasznosítást. A termék visszaszolgáltatása során használja az erre kialakított gyűjtőrendszereket, vagy lépjen kapcsolatba a termék értékesítőjével.



## Biztonsági figyelmeztetés



Veszély!  
Használat előtt olvassa el a  
használati útmutatót.



FIGYELMEZTETÉS  
Olvassa el figyelmesen, és őrizze  
meg későbbi használatra.



FIGYELEM  
Forró felület



Ne tegye ki nedvességnek



Fény



Kapcsolóüzemű tápegység, amely  
rövidzárlat-ellenálló biztonsági  
elszigetelő transzformátort tartalmaz  
(eredendően vagy nem eredendően)



Kapcsolóüzemű tápegység  
(SMPS)



Időeltolásos mini biztosítóbetét, ahol  
az X a IEC 60127-ben megadott idő-  
áram jellemzőre szimbóluma



FIGYELMEZTETÉS  
Csak beltéri használatra  
(a töltő esetében).



FIGYELEM  
II. osztályú készülék



FIGYELEM  
Éles szélek



A töltő 5000 m-nél nem magasabb  
tengerszint feletti magasságban  
való használatra készült.



Irányjelző fény



Egyenáram



Váltóáram



A töltő kimenetének  
polaritása, középen pozitív

# Akkumulátortöltő

## FIGYELMEZTETÉS

1. A töltő kizárólag beltéri használatra készült. Ne tegye ki esőnek vagy hóesésnek.
2. Ne használja nem újratölthető elemekhez, mivel azok túlmelegedhetnek és megrepedhetnek.
3. Más típusú elemek helytelen használata robbanást okozhat, ami személyi sérülést és kárt okozhat.
4. Ne égesse el, ne szerelje szét, és ne zárlatolja az elemeket.
5. Ha az akkumulátorok teljesítménye jelentősen csökken, ideje cserélni az akkumulátorokat.
6. Tárolja a töltőt hűvös és száraz helyen, ha nem használja.
7. Az akkumulátorhoz való csatlakozások létesítése vagy megszakítása előtt válassza le az eszközt az áramellátásról.
8. Robbanásveszélyes gázok. Kerülje a nyílt lángot és a szikraképződést. Biztosítson megfelelő szellőzést töltés közben.
9. Töltés közben az akkumulátort jól szellőző helyen kell elhelyezni.
10. Tartsa távol az elektromos készülékeket a gyermekektől vagy testi vagy szellemi fogyatékkal élő személyektől. Ne engedje, hogy felügyelet nélkül használják a készülékeket.
11. A készülék csak akkor használható csökkent fizikai, érzékszervi vagy mentális képességekkel élők, vagy kellő tapasztalattal és tudással nem rendelkezők által (a gyermekeket beleértve), ha felügyelet mellett használják, vagy a biztonságukért felelő személytől tájékoztatást kaptak a berendezés biztonságos használatáról.
12. Ez a készülék csak akkor használható 8 éves korú vagy afölötti gyermekek, csökkent fizikai, érzékszervi vagy mentális képességekkel élők, vagy kellő tapasztalattal és tudással nem rendelkezők által, ha felügyelet mellett használják, vagy tájékoztatást kaptak a berendezés biztonságos használatáról, és tudatában vannak a használattal járó kockázatoknak. Gyermekek nem játszhatnak a készülékkel. A tisztítási és karbantartási folyamatokat gyermek csak felügyelet mellett végezheti.
13. Ennek a transzformátornak a külső hajlítható kábele vagy vezetéke nem cserélhető; ha a kábel megsérül, a transzformátort cserélni kell.
14. Ha a tápkábel károsodott, azt a gyártónak vagy a gyártó által megbízott szolgáltatóknak ki kell cserélnie egy erre a célra gyártott kábelre vagy berendezésre.

### Töltési utasítások

1. Csatlakoztassa a töltőt közvetlenül egy áramforráshoz. Soha ne használjon hosszabbítókábeleket.
2. A töltő kizárólag típusú lítiumion-akkumulátor töltésére használható.
3. Kerülje a fordított töltést.
4. A töltők nem alkalmasak gépjármű-akkumulátorok töltésére.

 dlevezhető tápellátás rész

# Akkumulátorcsomag

## FIGYELMEZTETÉS

1. Ne szerelje szét, nyissa fel vagy tépje szét a másodlagos cellákat vagy akkumulátorokat.
2. Tartsa az akkumulátorokat gyermekek elől elzárva. A gyermekek akkumulátorhasználatát felügyelni kell. Különösen tartsa a kis akkumulátorokat távol a kisgyermektől.
3. Azonnal forduljon orvoshoz, ha egy cellát vagy akkumulátort lenyeltek.
4. Ne tegye ki a cellákat vagy akkumulátorokat hőnek vagy nyílt lángnak. Kerülje a közvetlen napfényben való tárolást.
5. Ne zárja le a cellákat és az akkumulátorokat. Ne tárolja a cellákat vagy akkumulátorokat rendezetlenül egy dobozban vagy fiókban, ahol egymást zárhatolhatják, vagy ahol más fém tárgyak rövidzárlatot okozhatnak.
6. Ne távolítsa el a cellát vagy akkumulátort az eredeti csomagolásából, amíg használatra nem kerül.
7. Ne tegye ki a cellákat vagy akkumulátorokat mechanikai ütésnek.
8. Ha egy cella szivárog, ne engedje, hogy a folyadék érintkezzen a bőrrel vagy a szemmel. Érintkezés esetén alaposan öblítse le az érintett területet bő vízzel, és forduljon orvoshoz.
9. Ne használjon a kifejezetten az eszközhöz mellékelt töltőtől eltérő töltőt.
10. Figyelje meg a cellán, az akkumulátoron és a berendezésen található plusz (+) és mínusz (-) jeleket, és biztosítsa a helyes használatot.
11. Ne használjon olyan cellát vagy akkumulátort, amelyet nem a berendezéssel való használatra terveztek.
12. Ne kombináljon különböző gyártású, kapacitású, méretű vagy típusú cellákat egy eszközön belül.
13. Mindig a berendezés gyártója által ajánlott akkumulátort vásárolja meg.
14. Tartsa a cellákat és az akkumulátorokat tisztán és szárazon.
15. Törölje le a cellát vagy az akkumulátor termináljait egy tiszta, száraz ronggyal, ha szennyeződés éri őket.
16. A másodlagos cellákat és akkumulátorokat használat előtt fel kell tölteni. Mindig a megfelelő töltőt használja, és kövesse a gyártó vagy a berendezés használati útmutatójának utasításait a megfelelő töltés érdekében.
17. Ne hagyja az akkumulátort hosszú ideig töltés alatt, ha nem használja.
18. Hosszú tárolási idő után szükség lehet a cellák vagy akkumulátorok többszöri töltésére és kisütésére a maximális teljesítmény elérése érdekében.
19. Őrizze meg a termék eredeti dokumentumait későbbi használatra.
20. Csak rendeltetészerűen használja a cellát vagy az akkumulátort.
21. Ha lehetséges, távolítsa el az akkumulátort a berendezésből, amikor nem használja.
22. Ártalmatlanítsa megfelelően.

# 1. Οδηγίες Ασφαλείας

**ΣΗΜΑΝΤΙΚΟ!** Παρακαλώ διαβάστε προσεκτικά πριν χρησιμοποιήσετε το προϊόν και κρατήστε το για μελλοντική αναφορά. Για λεπτομερή ηλεκτρονικό εγχειρίδιο, παρακαλώ επισκεφθείτε το [www.naveetech.com](http://www.naveetech.com)

- Αυτή η συσκευή δεν προορίζεται για χρήση από άτομα (συμπεριλαμβανομένων των παιδιών) με περιορισμένες φυσικές, αισθητηριακές ή ψυχικές ικανότητες ή έλλειψη εμπειρίας και γνώσεων, εκτός εάν έχουν λάβει επίβλεψη ή οδηγίες σχετικά με τη χρήση της συσκευής από ένα άτομο υπεύθυνο για την ασφάλειά τους. Τα παιδιά θα πρέπει να επιβλέπονται για να διασφαλιστεί ότι δεν παίζουν με τη συσκευή.
- Αυτή η συσκευή μπορεί να χρησιμοποιηθεί από παιδιά ηλικίας 8 ετών και άνω και άτομα με μειωμένες φυσικές, αισθητηριακές ή ψυχικές ικανότητες ή έλλειψη εμπειρίας και γνώσεων εφόσον έχουν λάβει επίβλεψη ή οδηγίες σχετικά με τη χρήση της συσκευής με ασφαλή τρόπο και κατανοούν τους κινδύνους που εμπλέκονται. Τα παιδιά δεν πρέπει να παίζουν με τη συσκευή. Ο καθαρισμός και η συντήρηση από τον χρήστη δεν πρέπει να γίνονται από παιδιά χωρίς επίβλεψη.
- Η συσκευή πρέπει να χρησιμοποιείται μόνο με τη μονάδα τροφοδοσίας που παρέχεται με τη συσκευή.
- Πριν από την οδήγηση, παρακαλώ φορέστε κράνη, προστατευτικά χεριών/καρπιών, προστατευτικά γονάτων, προστατευτικά αγκώνων και άλλον προστατευτικό εξοπλισμό ανά πάσα στιγμή.
- Το σκούτερ πρέπει να χρησιμοποιείται μόνο από ένα άτομο. Υποχρέωση να φοράτε πάντα παπούτσια. Μην τροποποιείτε τη χρήση του οχήματος. Αυτό το προϊόν προορίζεται μόνο για προσωπική οδήγηση και δεν προορίζεται για ακροβατικά ή κόλπα.
- Το προϊόν συνιστάται για αναβάτες άνω των 16 ετών και κάτω των 50 ετών. Άτομα που δεν είναι κατάλληλα για οδήγηση αυτού του προϊόντος περιλαμβάνουν: (1) άτομα υπό την επίδραση αλκοόλ ή ναρκωτικών, (2) άτομα που δεν μπορούν να συμμετάσχουν σε έντονες σωματικές δραστηριότητες λόγω υγειονομικών ή φυσικών καταστάσεων, (3) άτομα που δεν είναι ικανά να διατηρήσουν την ισορροπία τους ή που δεν μπορούν να διατηρήσουν την ισορροπία τους λόγω μειωμένων κινητικών δεξιοτήτων, (4) άτομα των οποίων το μέγεθος υπερβαίνει το όριο βάρους, (5) γυναίκες που είναι έγκυες, (6) άτομα που πάσχουν από οπτικές και/ή ακουστικές αναπηρίες.
- Συμμορφωθείτε με τους τοπικούς νόμους και κανονισμούς κατά την οδήγηση αυτού του προϊόντος. Μην οδηγείτε όπου απαγορεύεται από τους τοπικούς νόμους.
- Όταν οδηγείτε σε χώρες και περιοχές όπου δεν υπάρχουν σχετικά εθνικά πρότυπα και κανονισμοί για ηλεκτρικά σκούτερ, παρακαλώ βεβαιωθείτε ότι τηρείτε αυστηρά τις απαιτήσεις ασφαλείας για τους οδηγούς σε αυτό το εγχειρίδιο λειτουργίας. Η SPACEWALKER PTE. LTD. δεν θα φέρει καμία άμεση ευθύνη και αλληλέγγυα ευθύνη για όλες τις περιουσιακές, προσωπικές απώλειες, ατυχήματα, νομικές διαφορές και όλα τα άλλα δυσμενή γεγονότα που προκαλούν συγκρούσεις συμφερόντων που προκύπτουν από τη χρήση συμπεριφορών που παραβιάζουν τις οδηγίες χρήσης.
- Μην οδηγείτε σε λωρίδες κυκλοφορίας ή σε κατοικημένες περιοχές όπου επιτρέπεται η παρουσία οχημάτων και πεζών. Όταν περνάτε από ένα μέρος που έχει οριστεί για πεζούς που έχουν δικαίωμα προτεραιότητας σύμφωνα με τους νόμους, όπως η διάβαση πεζών, παρακαλώ κατεβείτε για να περπατήσετε μαζί με το σκούτερ.
- Μην επλέγετε μέρη όπου μπορεί να εμφανιστούν παιδιά, πεζοί, κατοικίδια, οχήματα, ποδηλάτα ή άλλα εμπόδια και πιθανοί κίνδυνοι για την πρώτη σας βόλτα.

- Οι απαιτούμενες προετοιμασίες για τη χρήση αυτού του προϊόντος περιλαμβάνουν: τη διασφάλιση ότι το σύστημα διευθύνθηκε είναι σωστά ρυθμιζόμενο, ότι όλα τα συνδεδεμένα αξεσουάρ (όπως το σύστημα αναδιπλώσεως) είναι σωστά σφικμένα και χωρίς ζημιές, και ότι τα φρένα και οι τροχοί είναι σε καλή κατάσταση.
- Πραγματοποιήστε μια βασική επιθεώρηση του ηλεκτρικού σκώτερ πριν από κάθε βόλτα. Εάν υπάρχουν ανώμαλες καταστάσεις όπως χαλαρά μέρη, προειδοποιήσεις χαμηλής μπαταρίας, ξεφούσκωτα ελαστικά ή υπερβολική φθορά των ελαστικών, περιοργοί ήχοι, δυσλειτουργίες και άλλες ανώμαλες καταστάσεις, σταματήστε αμέσως την οδήγηση και καλέστε επαγγελματική υποστήριξη.
- Αφιερώστε χρόνο για να μάθετε τα βασικά της οδήγησης για να αποφύγετε οποιοδήποτε σοβαρό ατύχημα που μπορεί να συμβεί στους πρώτους μήνες. Πληροφορίες σχετικά με την οδήγηση και την ασφαλή χρήση (μπορείτε να βρείτε στην ιστοσελίδα: [www.naveetech.com](http://www.naveetech.com))
- Για να οδηγείτε με ασφάλεια, πρέπει να μπορείτε να βλέπετε καθαρά τι υπάρχει μπροστά σας και πρέπει να είστε σαφώς ορατοί στους άλλους.
- Μην οδηγείτε σε κακές καιρικές συνθήκες, σε χαμηλή ορατότητα ή μετά από έντονη σωματική καταπόνηση.
- Ανάψτε το φως του προβολέα και μειώστε την ταχύτητα όταν οδηγείτε στο σκοτάδι.
- Βεβαιωθείτε ότι η βάση στήριξης είναι τοποθετημένη σε επίπεδη επιφάνεια και ότι το σκώτερ είναι αρκετά σταθερό για να σταθεί μόνο του πριν το αφήσετε.
- Αυτό το ηλεκτρικό σκώτερ είναι μια συσκευή αναψυχής. Ωστόσο, όταν εισέρχεστε σε δημόσιο χώρο, θα θεωρείται μέσο μεταφοράς και θα υπόκειται σε πιθανούς κινδύνους ασφαλείας για όλα τα μέσα μεταφοράς. Η οδήγηση σύμφωνα με τις οδηγίες σε αυτό το εγχειρίδιο θα σας προστατεύσει εσάς και τους άλλους στο μέγιστο δυνατό βαθμό.
- Ο χρήστης θα πρέπει να ελέγξει τα όρια χρήσης σύμφωνα με τους τοπικούς κανονισμούς. Οδηγήστε το σκώτερ στους δρόμους ή στις περιοχές που επιτρέπονται από τους τοπικούς κανονισμούς και νόμους και παρακείρα το στις επιτρεπόμενες περιοχές. Εάν οι τοπικοί κανονισμοί και νόμοι έχουν διαφορετικές διατάξεις σχετικά με την μέγιστη ταχύτητα, οι τοπικοί κανονισμοί και νόμοι θα υπερισχύουν. Παρακαλώ σεβαστείτε και ακολουθήστε τους κανόνες οδικής ασφαλείας και οχημάτων.
- Σεβαστείτε το δικαίωμα προτεραιότητας των πεζών. Προσπαθήστε να μην τους τρομάξετε ενώ οδηγείτε, ειδικά τα παιδιά. Όταν οδηγείτε πίσω από πεζούς, χτυπήστε το κουδούνι σας για να τους προειδοποιήσετε και μειώστε την ταχύτητα του σκώτερ σας για να περάσετε από τα αριστερά τους, και κρατηθείτε δεξιά με χαμηλή ταχύτητα ενώ περνάτε από αυτούς (ισχύει για χώρες όπου τα οχήματα οδηγούν δεξιά). Όταν οδηγείτε ανάμεσα σε πεζούς, κρατήστε την χαμηλότερη ταχύτητα ή κατεβείτε από το όχημα.
- Σε κάθε περίπτωση, προβλέψτε την τροχιά και την ταχύτητά σας ενώ σέβεστε τον κύκλω οδικής κυκλοφορίας, τον κύκλω πεζοδρομίου και τους πιο ευάλωτους. Ενημερώστε την παρουσία σας όταν πλησιάζετε έναν πεζό ή ποδηλάτη όταν δεν σας βλέπουν ή δεν σας ακούν. Διασχίστε τις προστατευμένες διαβάσεις ενώ περπατάτε. Αποφύγετε περιοχές με υψηλή κυκλοφορία ή υπερπληρείς περιοχές.
- Η οδήγηση με υψηλή ταχύτητα ή με ταχύτητα που δεν είναι κατάλληλη ή επαρκής για την κατάσταση (κακές καιρικές συνθήκες, κακές συνθήκες επιφάνειας ή παρόμοια) μπορεί να οδηγήσει σε πιθανή απώλεια σταθερότητας ή απώλεια ελέγχου. Για να μειώσετε οποιονδήποτε κίνδυνο, πρέπει να ακολουθείτε όλες τις οδηγίες σε αυτό το εγχειρίδιο. Να είστε προσεκτικοί κατά την τοποθέτηση και αποσυρμολόγηση του προϊόντος, μπορεί να πέσει και να προκαλέσει τραυματισμό.
- Η κυκλοφορία στην πόλη έχει πολλά εμπόδια που πρέπει να διασχίσετε, όπως κράσπεδα ή σκαλοπάτια. Συνιστάται να αποφεύγετε τα άλματα πάνω από εμπόδια. Είναι σημαντικό να προβλέψετε και να προσαρμόσετε την τροχιά και την ταχύτητά σας με αυτές ενός πεζού πριν διασχίσετε αυτά τα εμπόδια. Συνιστάται επίσης να βγαίνετε από το όχημα όταν αυτά τα εμπόδια γίνονται επικινδύνα λόγω του σχήματος, του ύψους ή της ολισθηρότητας τους.
- Μην δανείζετε το σκώτερ σας σε όποιον δεν γνωρίζετε τις λειτουργίες. Πριν δανείσετε το ηλεκτρικό σκώτερ σε άλλους, παρακαλώ βεβαιωθείτε ότι ο αναβάτης έχει διαβάσει αυτό το εγχειρίδιο οδηγιών και έχει παρακολουθήσει το βίντεο οδηγιών, και έχει κατανοήσει τη βασική λειτουργία. Υπενθυμίστε στους αναβάτες να φορούν σωστά την προστασία ασφαλείας για να διασφαλίσουν την ασφάλεια των αναβατών.
- Επικοινωνήστε με τον προμηθευτή σας για κατάλληλους οργανισμούς εκπαίδευσης.

- Σε όλες τις περιπτώσεις, φροντίστε τον εαυτό σας και τους άλλους.
  - Οποιοδήποτε φορτίο συνδεδεμένο με το τιμόνι θα επηρεάσει τη σταθερότητα του οχήματος.
  - Μην αγνίζετε το σύστημα φρένων, μπορεί να προκαλέσει τραυματισμούς λόγω αιχμηρών άκρων. Το φρένο μπορεί να γίνει ζεστό κατά τη χρήση. Μην αγνίζετε μετά τη χρήση.
  - Το επίπεδο εκπομπής ηχητικής πίεσης A-βαθμιωμένο είναι λιγότερο από 70 dB(A).
  - Για μια καλύτερη εμπειρία οδήγησης, συνιστάται να πραγματοποιείτε τακτική συντήρηση του προϊόντος.
  - Αφαίρεστε οποιαδήποτε αιχμηρή άκρη που προκαλείται από τη χρήση.
  - Τα αξεσουάρ και οποιαδήποτε επιπλέον αντικείμενα που δεν έχουν εγκριθεί από τον κατασκευαστή δεν πρέπει να χρησιμοποιούνται.
  - Η τακτική συντήρηση του οχήματος είναι παράγοντας ασφάλειας.
  - Οι αυτοσφικτικές καθώς και οι άλλες αυτοσφικτικές συνδέσεις μπορεί να χάσουν την αποτελεσματικότητά τους και μπορεί να χρειαστεί να ξανασφίξουν.
  - Ελέγξτε τακτικά τη σφίξιμο των διαφρώνων βιδωτών στοιχείων, ιδίως των αξόνων των τροχών, του συστήματος αναδιπλώσης, του συστήματος διεύθυνσης και του άξονα φρένων.
  - Μην τροποποιείτε ή μετατρέπετε το όχημα, συμπεριλαμβανομένων των σωλήνα διεύθυνσης και της θήκης, του στελέχους, του μηχανισμού αναδιπλώσης και του πίσω φρένου.
  - Μην κάνετε καμία τροποποίηση που δεν αναφέρεται στις οδηγίες.
  - Βεβαιωθείτε ότι το σκούτερ είναι απενεργοποιημένο κατά τη μεταφορά και διατηρείται στην αρχική του συσκευασία, αν είναι δυνατόν.
  - Για να αποφευχθούν τυχαία ατυχήματα όπως ηλεκτροπληξία και φωτιά λόγω ακατάλληλης χρήσης, παρακαλούμε διαβάστε προσεκτικά τις οδηγίες πριν από τη χρήση και κρατήστε τις σωστά για μελλοντική αναφορά.
  - Παρακαλούμε χρησιμοποιήστε αυτό το προϊόν σύμφωνα με τις οδηγίες στο Εγχειρίδιο Χρήστη. Οι χρήστες είναι υπεύθυνοι για οποιαδήποτε απώλεια ή ζημιά που προκύπτει από ακατάλληλη χρήση αυτού του προϊόντος.
  - Απενεργοποιήστε το όχημα κατά τη διάρκεια της φόρτισης ή σε μια συγκεκριμένη μη λειτουργική κατάσταση.
  - Μην φορτίζετε αν η θύρα φόρτισης ή το καλώδιο φόρτισης είναι υγρά. Διαβάστε προσεκτικά αυτό το εγχειρίδιο πριν από τη φόρτιση.
  - Μην φορτίζετε το σκούτερ σε περιβάλλον θερμοκρασίας άνω των 40°C ή κάτω των 0°C.
  - Παρακαλώ κρατήστε ασφαλή απόσταση όταν το σκούτερ κινείται σε επίπεδο/χωρίς κλίση δρόμο. Η απόσταση φρεναρίσματος θα αυξηθεί σε βρεγμένο κάρο.
  - Η απορρόφηση κραδασμών αυτού του προϊόντος δεν είναι ρυθμιζόμενη (αν ισχύει).
  - Η συσκευή δεν προορίζεται για χρήση σε υψόμετρα μεγαλύτερα από 2000 μ πάνω από την επιφάνεια της θάλασσας.
  - Η συσκευή θα πρέπει να αποσυνδέεται από την πηγή τροφοδοσίας κατά τη διάρκεια της συντήρησης και όταν αντικαθίστανται τα εξαρτήματα.
  - Το εξωτερικό εύλεκτο καλώδιο ή καλώδιο αυτού του μετασχηματιστή (φορτιστή) δεν μπορεί να αντικατασταθεί. Εάν το καλώδιο είναι καταστραμμένο, ο μετασχηματιστής (φορτιστής) θα πρέπει να απορριφθεί.
  - Εάν το εξωτερικό εύλεκτο καλώδιο ή καλώδιο αυτού του μετασχηματιστή είναι καταστραμμένο, θα πρέπει να αντικατασταθεί από τον κατασκευαστή ή τον αντιπρόσωπό του ή από ένα παρόμοια καταρτισμένο άτομο προκειμένου να αποφευχθεί κίνδυνος.
  - Εάν το καλώδιο τροφοδοσίας είναι καταστραμμένο, πρέπει να αντικατασταθεί από τον κατασκευαστή, τον αντιπρόσωπό του ή από παρόμοια καταρτισμένα άτομα προκειμένου να αποφευχθεί κίνδυνος.
  - Αυτό το προϊόν περιέχει μπαταρίες που μπορούν να αντικατασταθούν μόνο από εξειδικευμένους τεχνικούς ή από την υπηρεσία μετά την πώληση.
  - Αυτή η συσκευή περιέχει μπαταρίες που μπορούν να αντικατασταθούν μόνο από εξειδικευμένα άτομα.
- ΠΡΟΕΙΔΟΠΟΙΗΣΗ! Για τους σκοπούς της φόρτισης της μπαταρίας, χρησιμοποιήστε μόνο τη μονάδα φόρτισης που παρέχεται με αυτή τη συσκευή. Μην χρησιμοποιείτε φορτιστή**

μπαταρίας από οποιοδήποτε άλλο προϊόν. Διατηρήστε ασφαλή απόσταση από τα γύρω εύφλεκτα υλικά κατά τη διάρκεια της φόρτισης, το όχημα πρέπει να τοποθετείται σε καλά αεριζόμενο χώρο.

- **ΠΡΟΕΙΔΟΠΟΙΗΣΗ:** Μην χρησιμοποιείτε καμία μπαταρία ή φορτιστή μπαταρίας τρίτου μέρους. Χρησιμοποιήστε μόνο με τη μονάδα τροφοδοσίας FY0635461000 (GT3). Χρησιμοποιήστε μόνο με τη μονάδα τροφοδοσίας NBW54D601D3D (GT3 Pro/GT3 Max).
- **ΠΡΟΕΙΔΟΠΟΙΗΣΗ!** Κρατήστε την πλαστική επικάλυψη μακριά από τα παιδιά για να αποφευχθεί ο πνιγμός.
- **ΠΡΟΕΙΔΟΠΟΙΗΣΗ!** Μην χρησιμοποιείτε το προϊόν κοντά σε πηγή νερού.
- **ΠΡΟΕΙΔΟΠΟΙΗΣΗ!** Σταματήστε να χρησιμοποιείτε το προϊόν όταν είναι κατεστραμμένο.
- **ΠΡΟΕΙΔΟΠΟΙΗΣΗ!** Όπως με κάθε μηχανικό εξάρτημα, ένα όχημα υπόκειται σε υψηλές πιέσεις και φθορά. Τα διάφορα υλικά και εξαρτήματα μπορεί να αντιδρούν διαφορετικά στη φθορά ή την κόπωση. Εάν η αναμενόμενη διάρκεια ζωής ενός εξαρτήματος έχει ξεπεραστεί, μπορεί να σπάσει ξαφνικά, θέτοντας σε κίνδυνο την ασφάλεια του χρήστη. Ράγες, γρατσουνιές και αποχρωματισμός στις περιοχές που υπόκεινται σε υψηλές πιέσεις υποδεικνύουν ότι το εξάρτημα έχει ξεπεράσει τη διάρκεια ζωής του και παρακαλούμε να επικοινωνήσετε με έναν εξουσιοδοτημένο ή εξειδικευμένο επισκευαστή.

Προσέξτε τα παρακάτω σημεία που ενέχουν κινδύνους συμπίεσης και μαγκώματος των χεριών σας κατά τη χρήση:

1. Μεταξύ του τιμονιού και του στελέχους κατά την εγκατάσταση του τιμονιού.
2. Ανοίγματα στους τροχούς.
3. Μεταξύ του μπροστινού φτερού και της πλατφόρμας.
4. Μεταξύ της γρήγορης απελευθέρωσης και του κλειδώματος της γρήγορης απελευθέρωσης, και μεταξύ της αναδιπλούμενης άρθρωσης και του στελέχους κατά την αναδίπλωση ή την ξεδίπλωση.
5. Μεταξύ των ποδιών και των τροχών.

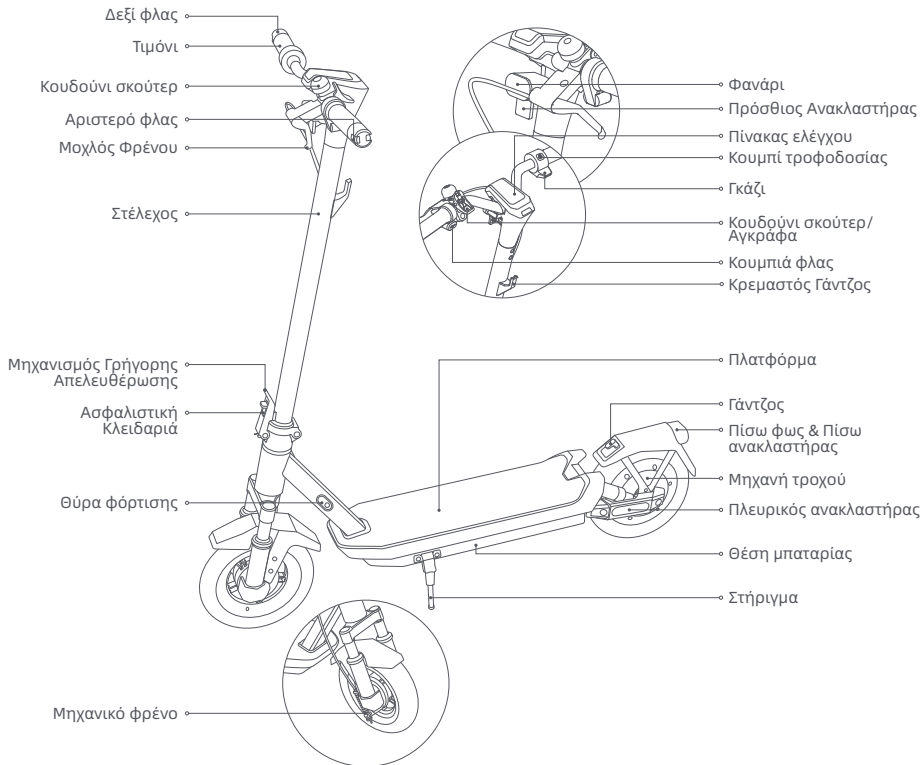

## 2. Επισκόπηση προϊόντος

### Ηλεκτρικό Σκούτερ



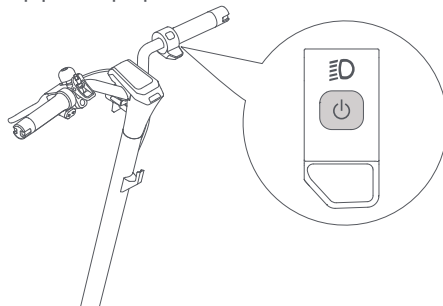



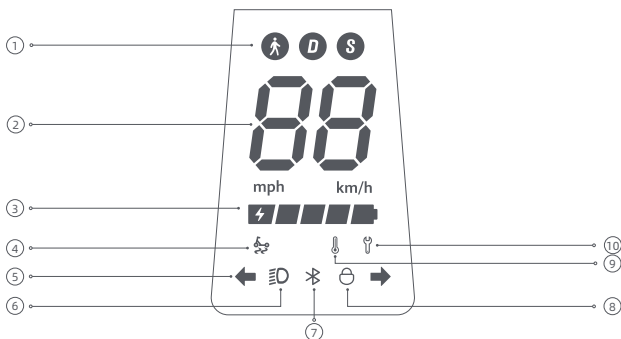

Πατήστε το κουμπί  για να ενεργοποιήσετε το σκούτερ και κρατήστε πατημένο το κουμπί  για 2 έως 3 δευτερόλεπτα για να απενεργοποιήσετε το σκούτερ. Όταν τα κουμπιά φωτισμού φλας είναι ενεργοποιημένα, πατήστε δύο φορές για να αλλάξετε τις λειτουργίες οδήγησης.

## Πίνακας ελέγχου



- ① Λειτουργίες οδήγησης:  είναι για τη λειτουργία περπατήματος, και η μέγιστη ταχύτητά της είναι 6 χλμ/ώρα. D είναι για τη στάνταρ λειτουργία. S είναι για τη λειτουργία σπορ.
- ② Ταχύμετρο: Εμφανίζει την τρέχουσα ταχύτητα όταν το σκούτερ λειτουργεί. Όταν το σκούτερ έχει πρόβλημα, εμφανίζει έναν κωδικό σφάλματος. Όταν το σκούτερ φορτίζεται, εμφανίζει το τρέχον επίπεδο μπαταρίας.

- ③ Επίπεδο μπαταρίας: Η ισχύς της μπαταρίας υποδεικνύεται από 5 μπάρες, καθεμία από τις οποίες αντιπροσωπεύει περίπου 20% μιας πλήρους μπαταρίας.
- ④ Υπενθύμιση Αντιολίσθησης TCS: Όταν η λειτουργία αντιολίσθησης TCS (σύστημα ελέγχου πρόσφυσης) είναι ενεργοποιημένη, το σκούτερ μπορεί να αποτρέψει την υπερβολική ολίσθηση των ελαστικών για να διατηρήσει τη σταθερότητα κατά τη διάρκεια λειτουργιών όπως η εκκίνηση, η επιτάχυνση ή η στροφή. Η λειτουργία αντιολίσθησης TCS είναι ενεργοποιημένη όταν (🛑) είναι αναμμένο και απενεργοποιημένη όταν (🛑) είναι σβηστό. Αυτή η λειτουργία μπορεί να ενεργοποιηθεί ή να απενεργοποιηθεί μέσω της εφαρμογής NAVEE.
- ⑤ Δείκτης Στροφής: Όταν το σκούτερ είναι ενεργό, πατήστε το αριστερό ή το δεξί κουμπί φλας, τότε το αντίστοιχο φως φλας και ο δείκτης στον πίνακα ελέγχου θα αναβοσβήνουν. Ταυτόχρονα, ο ηχητικός προειδοποιητής θα ανταποκριθεί με την ίδια συχνότητα. Πατήστε ξανά το κουμπί για να απενεργοποιηστεί το φως φλας.
- ⑥ Φως: Όταν το σκούτερ είναι αναμμένο, πατήστε σύντομα το κουμπί on/off για να ενεργοποιήσετε ή να απενεργοποιήσετε τα μπροστινά ή πίσω φώτα. Πατήστε σύντομα το κουμπί on/off δύο φορές για να αλλάξετε λειτουργίες. Αυτές οι σύντομες πατήσεις του κουμπιού on/off δεν θα απενεργοποιήσουν το σκούτερ. Εναλλακτικά, μπορείτε να ενεργοποιήσετε τη λειτουργία αυτόματης ανίχνευσης φωτός μέσω της εφαρμογής. Κατά τη διάρκεια της οδήγησης, το φως μπροστινού και πίσω θα ενεργοποιείται/απενεργοποιείται αυτόματα με βάση τη φωτεινότητα του περιβάλλοντος.  
Σημείωση: Αφού ενεργοποιήσετε τη λειτουργία αυτόματης ανίχνευσης φωτός, εάν ενεργοποιήσετε ή απενεργοποιήσετε χειροκίνητα το φως, αυτή η λειτουργία θα απενεργοποιηθεί προσωρινά. Θα χρειαστεί να επανεκκινήσετε το ηλεκτρικό σκούτερ για να ισχύσει."
- ⑦ Bluetooth: Το εικονίδιο Bluetooth είναι πάντα αναμμένο, υποδεικνύοντας ότι το σκούτερ έχει συνδεθεί επιτυχώς με τη φορητή συσκευή. Μετά τη σύνδεση του Bluetooth, ενεργοποιήστε τη λειτουργία ξεκλειδώματος εγγύτητας Bluetooth στην εφαρμογή, απενεργοποιήστε πρώτα το σκούτερ πριν το κλειδώσετε, αν το κινητό τηλέφωνο είναι μακριά από το σκούτερ, ο κινητήρας θα κλειδώσει αυτόματα, και θα παραμείνει κλειδωμένος όταν ενεργοποιηθεί ξανά, αν το κινητό τηλέφωνο είναι κοντά στο σκούτερ, πιέστε οποιοδήποτε φρένο και ο κινητήρας θα ξεκλειδώσει αυτόματα.  
Σημείωση: Το κλειδίωμα του σκούτερ θα καταναλώσει την ενέργεια του σκούτερ, παρακαλώ χρησιμοποιήστε αυτή τη λειτουργία με σύνεση.
- ⑧ Κλειδίωμα: Όταν το εικονίδιο φωτίζεται, υποδηλώνει ότι το σκούτερ είναι κλειδωμένο. Μπορείτε να κλειδώσετε/ξεκλειδώσετε το σκούτερ μέσω της εφαρμογής NAVEE.
- ⑨ Προειδοποίηση Θερμοκρασίας: Αν η θερμοκρασία της μπαταρίας είναι πολύ υψηλή ή πολύ χαμηλή, το εικονίδιο θερμόμετρου θα είναι αναμμένο. Χρησιμοποιήστε ή φορτίστε το σκούτερ αφού η θερμοκρασία της μπαταρίας επιστρέψει στην κανονική λειτουργική περιοχή.
- ⑩ Ειδοποίηση Σφάλματος: Όταν το εικονίδιο κλειδιού εμφανίζεται κόκκινο, υποδεικνύει ότι το σκούτερ έχει σφάλμα.

## 3. Φροντίδα & Συντήρηση

---

### Καθαρισμός

Πριν από τον καθαρισμό του σκούτερ, πρέπει να απενεργοποιήσετε την τροφοδοσία, να αποσυνδέσετε τα καλώδια φόρτισης και να κλείσετε σφιχτά το καπάκι φόρτισης. Σκουπίστε το κύριο σασί με ένα μαλακό υγρό πανί, η δύσκολη βρωμιά μπορεί να καθαριστεί με μια οδοντόβουρτσα. Στη συνέχεια, σκουπίστε όλες τις περιοχές με ένα στεγνό πανί.

### ΠΡΟΕΙΔΟΠΟΙΗΣΗ!

- Μην πλένετε το σκούτερ με νερούστε με σπρι υψηλής πίεσης.
- Μην καθαρίζετε το σκούτερ με διαβρωτικό καθαριστικό, καθώς θα βλάψει τη εξωτερική και εσωτερική δομή του σκούτερ.

### Μπαταρία

Φορτίστε πάντα πριν εξαντληθεί η μπαταρία για να παρατείνετε τη διάρκεια ζωής της.

Κατά την οδήγηση, αποθήκευση ή φόρτιση, μην υπερβείτε το καθορισμένο όριο θερμοκρασίας (ανατρέξτε στις προδιαγραφές). Η αποτυχία τήρησης των οδηγιών χρήσης, αποθήκευσης ή φόρτισης μπορεί να οδηγήσει σε ζημιά της μπαταρίας, αποτυχία φόρτισης και ακύρωση της εγγύησης.

Ένα πλήρως φορτισμένος σκούτερ έχει περίπου χρόνο αναμονής 120-180 ημερών. Εάν δεν χρησιμοποιείται για μεγάλο χρονικό διάστημα, θα πρέπει να φορτίζεται κάθε 60 ημέρες. Παρακαλώ προσέξτε τον χρόνο αναμονής για να αποφύγετε μη αναστρέψιμη ζημιά στην μπαταρία λόγω μη φόρτισης.

### ΠΡΟΕΙΔΟΠΟΙΗΣΗ!

- Μην χρησιμοποιείτε μπαταρίες άλλων μοντέλων ή επωνυμιών, καθώς μπορεί να υπάρχει κίνδυνος ασφαλείας.
- Χρησιμοποιείτε μόνο τον αυθεντικό φορτιστή μπαταρίας για να αποφύγετε πιθανή ζημιά ή φωτιά.
- Εάν η μπαταρία είναι κατεστραμμένη ή έχει βραχεί, μην την φορτίζετε ή συνεχίσετε να την χρησιμοποιείτε.
- Μην αφαιρείτε την μπαταρία. Η αφαίρεση της μπαταρίας είναι περίπλοκη και η ακατάλληλη λειτουργία μπορεί να επηρεάσει τη λειτουργία του σκούτερ.

### Αποθήκευση

Εάν το σκούτερ δεν θα χρησιμοποιηθεί για παρατεταμένη περίοδο, φορτίστε το πλήρως, στη συνέχεια απενεργοποιήστε το και αποθηκεύστε το σε δροσερό, ξηρό μέρος. Βεβαιωθείτε ότι το σκούτερ είναι απενεργοποιημένο κατά τη μεταφορά και διατηρείται στην αρχική του συσκευασία, αν είναι δυνατόν.

### ΠΡΟΕΙΔΟΠΟΙΗΣΗ!

- Παρακαλώ μην αφήνετε το σκούτερ κάτω από τον καυτό ήλιο ή σε πολύ υγρό μέρος για παρατεταμένες περιόδους.
- Παρακαλώ μην τοποθετείτε το σκούτερ κοντά σε εύφλεκτα υλικά.
- Αυτό το προϊόν περιέχει ενσωματωμένη μπαταρία λιθίου και πρέπει να μεταφέρεται μόνο όταν επιτρέπεται από τους τοπικούς νόμους και κανονισμούς.

## Οδηγίες Περιβάλλοντος

Το σκούτερ περιέχει επαναφορτιζόμενη μπαταρία λιθίου-ιόντων, και η ακατάλληλη απόρριψη αυτών των μπαταριών θα προκαλέσει βλάβη στο περιβάλλον. Ακολουθήστε τα παρακάτω βήματα για να αφαιρέσετε τις μπαταρίες πριν από την απόρριψη του σκούτερ και απορρίψτε τις μπαταρίες σωστά:

1. Πριν αφαιρέσετε τις μπαταρίες, συνιστάται να τις εξαντλήσετε πλήρως και να διασφαλίσετε ότι το σκούτερ είναι αποσυνδεδεμένο από την τροφοδοσία. Στη συνέχεια, ξεβιδώστε το κατώτερο κάλυμμα του σκούτερ για να το αφαιρέσετε και αφαιρέστε τη βάση συγκράτησης της μπαταρίας.
2. Αποσυνδέστε τον σύνδεσμο της μπαταρίας και στη συνέχεια αφαιρέστε τις μπαταρίες. Μην βλάψετε την θήκη της μπαταρίας για να αποφύγετε οποιονδήποτε κίνδυνο τραυματισμού. Μην χρησιμοποιείτε την μπαταρία αν είναι κατεστραμμένη, έχει περίεργη οσμή, εκπέμπει καπνό ή υπερθερμαίνεται. Κρατήστε μια διαρροή μπαταρίας μακριά από άλλα αντικείμενα.
3. Απορρίψτε τις αφαιρεθείσες μπαταρίες σε μια επαγγελματική εγκατάσταση ανακύκλωσης.

## Προγραμματισμός Συντήρησης Σκούτερ (Συνιστώμενος):

Η τακτική συντήρηση του σκούτερ μπορεί να βοηθήσει στη διατήρηση του σκούτερ καθαρού και σε καλή κατάσταση, να αποφευχθούν οι κίνδυνοι ασφαλείας, να ελαχιστοποιηθούν οι βλάβες, να επιβραδυνθεί η φθορά του σκούτερ και να παραταθεί η διάρκεια ζωής του σκούτερ.

Στοιχείο	Αντικείμενο Υπηρεσίας	Ενέργειες	Κάθε μήνα	Κάθε 3 μήνες	Κάθε 500 χλμ/6 μήνες	Κάθε 1000 χλμ/1 χρόνο	Κάθε 10000 χλμ/3 χρόνια
Ελαστικά	Φθορά πέλματος ελαστικού	Ελέγξτε αν το ελαστικό είναι ραγισμένο, παραμορφωμένο, φθαρμένο, κ.λπ.			✓	✓	✓
Βίδες	Βίδες συναρμολόγησης τιμονιού	Σφίξτε την βίδα που συνδέει τη συναρμολόγηση του τιμονιού με τη συναρμολόγηση του λαμιού (με τη συνιστώμενη ροπή $3,0 \pm 0,5$ N·m).		✓	✓	✓	✓
		Σφίξτε την βίδα του γκαζιού (με τη συνιστώμενη ροπή $2,0 \pm 0,1$ N·m).					
		Σφίξτε την βίδα του μοχλού φρένου (με τη συνιστώμενη ροπή $3,5 \pm 0,3$ N·m).				✓	✓

Στοιχείο	Αντικείμενο Υπηρεσίας	Ενέργειες	Κάθε μήνα	Κάθε 3 μήνες	Κάθε 500 χλμ/6 μήνες	Κάθε 1000 χλμ/1 χρόνο	Κάθε 10000 χλμ/3 χρόνια
Λειτουργίες	Ρύθμιση φρένων	Ρυθμίστε το Μηχανικό Φρένο Πριν από την ρύθμιση, πάρτε ένα κλειδί 14 mm (που παρέχεται από τον χρήστη) και βεβαιωθείτε ότι το σκούτερ είναι απενεργοποιημένο και δεν φορτίζεται. Όταν το φρένο είναι πολύ σφιχτό, χρησιμοποιήστε το εργαλείο για να γυρίσετε το παξιμάδι στη ράβδο της βίδας αριστερόστροφα, ώστε να μειωθεί ελαφρώς το εκτεθειμένο κάτω μέρος του καλωδίου φρένου. Όταν το φρένο είναι πολύ χαλαρό, χρησιμοποιήστε το εργαλείο για να γυρίσετε το παξιμάδι στη ράβδο της βίδας δεξιόστροφα, ώστε να αυξηθεί ελαφρώς το εκτεθειμένο κάτω μέρος του καλωδίου φρένου.			✓	✓	✓
	Φόρτιση	Φορτίστε το σκούτερ σε κατάλληλη θερμοκρασία. Η ένδειξη στον φορτιστή της μπαταρίας είναι κόκκινη όταν το σκούτερ φορτίζεται και γίνεται πράσινη όταν το σκούτερ είναι πλήρως φορτισμένο. Ο πίνακας ελέγχου θα δείχνει την κατάσταση φόρτισης ταυτόχρονα κατά τη διάρκεια της φόρτισης.			✓	✓	✓
	Διεύθυνση τιμονιού	Γυρίστε το τιμόνι 60° προς τα αριστερά και προς τα δεξιά για να βεβαιωθείτε ότι η γωνία στροφής είναι σωστή και ότι η διεύθυνση είναι ελεύθερη από αντίσταση και στασιμότητα.				✓	✓
Σημαντικά Στοιχεία	Συναρμολόγηση Μπαταρίας	Φορτίστε πλήρως το σκούτερ πριν το αφήσετε αχρησιμοποίητο για μεγάλο χρονικό διάστημα και ενεργοποιήστε το για φόρτιση κάθε 60 ημέρες.					✓

Οι τροχοί, τα τακάκια φρένων και άλλα ευαίσθητα μέρη φθείρονται ή καταστρέφονται και χρειάζονται αντικατάσταση, παρακαλούμε επικοινωνήστε με την υπηρεσία μετά την πώληση εγκαίρως.

Για να βρείτε ένα πιστοποιημένο συνεργείο, επικοινωνήστε μαζί μας μέσω [service@divitec.gr](mailto:service@divitec.gr) ή [service@navee.tech](mailto:service@navee.tech) / [www.naveetech.com](http://www.naveetech.com)

## 4. Τεχνικά χαρακτηριστικά

Προϊόν	Όνομα	NAVEE Electric Scooter		
	Μοντέλο	GT3-E	GT3-D	GT3-IT
Διαστάσεις	Όχημα: Μ × Π × Υ (mm) <sup>[1]</sup>	1180 × 590 × 1260		
	Μετά την αναδίπλωση: Μ × Π × Υ (mm)	1180 × 585 × 540		
Καθαρό Βάρος	Καθαρό βάρος οχήματος (kg)	21		
Αναβάτης	Εύρος φορτίου (kg)	25-110		
	Ηλικία (έτη)	16 - 50		
	Μήκος σώματος (cm)	120 - 200		
Συναρμολογημένο ηλεκτρικό πατίνι	Μεγ. Ταχύτητα (χμ./ώρ.)	25	20	20
	Γενική εμφάνιση ( χμ. ) <sup>[2]</sup>	Περίπου 50		
	Μεγ. αναρριγητική ικανότητα (%)	Περίπου 18		
	Κατάλληλες επιφάνειες	Δρόμος από τσιμέντο ή ασφάλτο, με παγκάκια μικρότερα από 1 cm ή ρωγμές στενότερες από 3 cm		
	Θερμοκρασία λειτουργίας (°C)	-10 έως 40		
	Θερμοκρασία αποθήκευσης (°C)	-20 έως 45		
	Βαθμός προστασίας	IPX5		
	Χρόνος φόρτισης (ω)	Περίπου 8		
Πακέτο μπαταρίας	Μοντέλο	T2326-BD3A		
	Ονομαστική τάση (VDC)	46,8		
	Μεγ. Τάση φόρτισης (VDC)	54,6		
	Ονομαστική ενέργεια (Wh)	358,02		
	Ευφυές σύστημα διαχείρισης μπαταρίας	Προστασία από υπερθέρμανση, βραχυκύκλωμα, υπερβολικό ρεύμα, υπερβολική εκφόρτιση και υπερβολική φόρτιση.		
	Εύρος Θερμοκρασίας κανονικής φόρτισης (°C)	0 έως 40		
Κινητήρας τροχού	Διαβαθμισμένη χωρητικότητα (Ah)	7,65		
	Ονομαστική ισχύς κινητήρα (kW; W)	0,35; 350		
Φορτιστής μπαταρίας	Μοντέλο <sup>[3]</sup>	FY0635461000		
	Ισχύς εξόδου (kW; W)	0,0546; 54,6		
	Τάση εισόδου (VAC)	100-240 V~ 50/60 Hz		
	Ονομαστική έξοδος (VDC; A)	54,6; 1,0		
Ελαστικό	Ελαστικά εμπρός & Πίσω	10-ιντσών χωρίς σιλιχίνα ελαστικά		
Κρεμαστός Γάντζος	Μέγιστο φορτίο (κιλά)	5		
Bluetooth	Ζώνη συχνοτήτων (δευτ.)	2.4000 - 2.4835 GHz		
	Μεγ. Ισχύς RF (dBm)	8		

[1] Ύψος οχήματος: Από το έδαφος μέχρι την κορυφή του πατινιού.

[2] Γενικό εύρος: Μετράται όταν δεν υπάρχει άνεμος και σε θερμοκρασία 25°C, το πατίνι είναι πλήρως φορτισμένο για να οδηγηθεί με σταθερή ταχύτητα 15 χμ./ώρ. σε επίπεδη επιφάνεια με φορτίο 75 κιλά.

[3] Για την επαναφόρτιση της μπαταρίας, χρησιμοποιήστε μόνο τον φορτιστή μπαταρίας που παρέχεται στη συσκευασία. Παρακαλώ δείτε τις παραμέτρους του φορτιστή μπαταρίας στις Προδιαγραφές.

Προϊόν	Όνομα	NAVEE Electric Scooter		
	Μοντέλο	GT3 Pro-E	GT3 Pro-D	GT3 Pro-IT
Διαστάσεις	Όχημα: Μ × Π × Υ (mm) <sup>[1]</sup>	1180 × 590 × 1260		
	Μετά την αναδίπλωση: Μ × Π × Υ (mm)	1180 × 585 × 540		
Καθαρό Βάρος	Καθαρό βάρος οχήματος (kg)	22		
Αναβάτης	Εύρος φορτίου (kg)	25-120		
	Ηλικία (έτη)	16-50		
	Μήκος σώματος (cm)	120-200		
Συναρμολογημένο ηλεκτρικό πατίνι	Μεγ. Ταχύτητα (χμ./ώρ.)	25	20	20
	Γενική εμβέλεια ( χμ.) <sup>[2]</sup>	Περίπου 60		
	Μεγ. αναρριχητική ικανότητα (%)	Περίπου 22		
	Κατάλληλες επιφάνειες	Cement or asphalt road, with benches of less than 1 cm or crevices narrower than 3 cm		
	Θερμοκρασία λειτουργίας (°C)	-10 έως 40		
	Θερμοκρασία αποθήκευσης (°C)	-20 έως 45		
	Βαθμός προστασίας	IPX5		
	Χρόνος φόρτισης (ω)	Περίπου 8		
Πακέτο μπαταρίας	Μοντέλο	T2326-BD4A		
	Όνομαστική τάση (VDC)	46,8		
	Μεγ. Τάση φόρτισης (VDC)	54,6		
	Όνομαστική ενέργεια (Wh)	477,36		
	Ευφύες σύστημα διαχείρισης μπαταρίας	Προστασία από υπερθέρμανση, βραχυκύκλωμα, υπερβολικό ρεύμα, υπερβολική εκφόρτιση και υπερβολική φόρτιση.		
	Εύρος θερμοκρασίας κανονικής φόρτισης (°C)	0 έως 40		
Κινητήρας τροχού	Διαβαθμισμένη χωρητικότητα (Ah)	10,2		
	Όνομαστική ισχύς κινητήρα (kW; W)	0,4; 400		
Φορτιστής μπαταρίας	Μοντέλο <sup>[3]</sup>	NBW54D601D3D		
	Ισχύς εξόδου (kW; W)	0,07; 70		
	Τάση εισόδου (VAC)	100-240 V~ 50-60 Hz		
	Μεγ. Τάση εξόδου (VDC)	54,6		
	Όνομαστική έξοδος (VDC; A)	53,6; 1,3		
Ελαστικό	Ελαστικά εμπρός & πίσω	10-ιντσών χωρίς σιλίνγα ελαστικά		
Κρεμαστός φάντζος	Μέγιστο φορτίο (κιλά)	5		
Bluetooth	Ζώνη συχνότητων (δευτ.)	2.4000-2.4835 GHz		
	Μεγ. Ισχύς RF (dBm)	8		

[1] Ύψος οχήματος: Από το έδαφος μέχρι την κορυφή του πατινιού.

[2] Γενικό εύρος: Μετράται όταν δεν υπάρχει άνεμος και σε θερμοκρασία 25°C, το πατίνι είναι πλήρως φορτισμένο για να οδηγηθεί με σταθερή ταχύτητα 15 χμ./ώρ. σε επίπεδη επιφάνεια με φορτίο 75 κιλά.

[3] Για την επαναφόρτιση της μπαταρίας, χρησιμοποιήστε μόνο τον φορτιστή μπαταρίας που παρέχεται στη συσκευασία. Παρακαλώ δείτε τις παραμέτρους του φορτιστή μπαταρίας στις Προδιαγραφές.

Προϊόν	Όνομα	NAVEE Electric Scooter		
	Μοντέλο	GT3 Max-E	GT3 Max-D	GT3 Max-IT
Διαστάσεις	Όχημα: Μ × Π × Υ (mm) <sup>[1]</sup>	1180 × 590 × 1260		
	Μετά την αναδίπλωση: Μ × Π × Υ (mm)	1180 × 585 × 540		
Καθαρό Βάρος	Καθαρό βάρος οχήματος (kg)	23		
Αναβάτης	Εύρος φορτίου (kg)	25-120		
	Ηλικία (έτη)	16 - 50		
	Μήκος σώματος (cm)	120 - 200		
Συναρμολογημένο ηλεκτρικό πατίνι	Μεγ. Ταχύτητα (χμ./ώρ.)	25	20	20
	Γενική εμβέλεια ( χμ.) <sup>[2]</sup>	Περίπου 75		
	Μεγ. αναρριχητική ικανότητα (%)	Περίπου 22		
	Κατάλληλες επιφάνειες	Cement or asphalt road, with benches of less than 1 cm or crevices narrower than 3 cm		
	Θερμοκρασία λειτουργίας (°C)	-10 έως 40		
	Θερμοκρασία αποθήκευσης (°C)	-20 έως 45		
	Βαθμός προστασίας	IPX5		
	Χρόνος φόρτισης (ω)	Περίπου 10		
	Πακέτο μπαταρίας	Μοντέλο	T2345-BD5A	
Όνομαστική τάση (VDC)		46,8		
Μεγ. Τάση φόρτισης (VDC)		54,6		
Όνομαστική ενέργεια (Wh)		596,7		
Ευφυές σύστημα διαχείρισης μπαταρίας		Προστασία από υπερθέρμανση, βραχυκύκλωμα, υπερβολικό ρεύμα, υπερβολική εκφόρτιση και υπερβολική φόρτιση.		
Εύρος Θερμοκρασίας κανονικής φόρτισης (°C)		0 έως 40		
Κινητήρας τροχού	Διαβαθμισμένη χωρητικότητα (Ah)	12,75		
	Όνομαστική ισχύς κινητήρα (kW; W)	0,4; 400		
Φορτιστής μπαταρίας	Μοντέλο <sup>[3]</sup>	NBW54D601D3D		
	Ισχύς εξόδου (kW; W)	0,07; 70		
	Τάση εισόδου (VAC)	100-240 V~ 50-60 Hz		
	Μεγ. Τάση εξόδου (VDC)	54,6		
	Όνομαστική έξοδος (VDC; A)	53,6; 1,3		
Ελαστικό	Ελαστικά εμπρός & Πίσω	10-ιντσών χωρίς σωλήνα ελαστικά		
Γάντζος	Μέγιστο φορτίο (κιλά)	5		
Bluetooth	Ζώνη συχνότητων (δευτ.)	2.4000 - 2.4835 GHz		
	Μεγ. Ισχύς RF (dBm)	8		

[1] Ύψος οχήματος: Από το έδαφος μέχρι την κορυφή του πατινού.

[2] Γενικό εύρος: Μετράται όταν δεν υπάρχει άνεμος και σε θερμοκρασία 25°C, το πατίνι είναι πλήρως φορτισμένο για να οδηγηθεί με σταθερή ταχύτητα 15 χμ./ώρ. σε επίπεδη επιφάνεια με φορτίο 75 κιλά.

[3] Για την επαναφόρτιση της μπαταρίας, χρησιμοποιήστε μόνο τον φορτιστή μπαταρίας που παρέχεται στη συσκευασία. Παρακαλώ δείτε τις παραμέτρους του φορτιστή μπαταρίας στις Προδιαγραφές.



## 5. Πιστοποίηση

### Οδηγία Περιορισμού Επικίνδυνων Ουσιών (RoHS)

Το προϊόν της SPACEWALKER PTE. LTD., με τα περιλαμβανόμενα μέρη (καλώδια, καλώδια κ.λπ.) πληροί τον περιορισμό της χρήσης ορισμένων επικίνδυνων ουσιών σε ηλεκτρικό και ηλεκτρονικό εξοπλισμό 2011/65/EU Παράρτημα II και την τροποποίησή του Οδηγία (ΕΕ) 2015/863.

### Δήλωση Συμμόρφωσης ΕΕ



Αυτή η συσκευή πληροί τις απαιτήσεις της ΕΕ σχετικά με τον περιορισμό της έκθεσης του γενικού πληθυσμού σε ηλεκτρομαγνητικά πεδία ή λόγους προστασίας της υγείας. Με το παρόν, η SPACEWALKER PTE. LTD. δηλώνει ότι ο τύπος ραδιοεξοπλισμού: [GT3-E], [GT3-D], [GT3-IT], [GT3 Pro-E], [GT3 Pro-D], [GT3 Pro-IT], [GT3 Max-E], [GT3 Max-D] και [GT3 Max-IT] συμμορφώνεται με την Οδηγία 2014/53/EU και 2006/42/EC. Το πλήρες κείμενο της δήλωσης συμμόρφωσης της ΕΕ είναι διαθέσιμο στη διεύθυνση: [www.naveetech.com](http://www.naveetech.com)

### Δήλωση Συμμόρφωσης Ευρωπαϊκής Ένωσης

#### Πληροφορίες ανακύκλωσης μπαταριών για την Ευρωπαϊκή Ένωση



Οι μπαταρίες ή η συσκευασία για τις μπαταρίες είναι επισημασμένες σύμφωνα με την Ευρωπαϊκή Οδηγία 2006/66/EK για την τροποποίηση 2013/56/ΕΕ σχετικά με τις μπαταρίες και τους συσσωρευτές και τα απόβλητα μπαταριών και συσσωρευτών. Η Οδηγία καθορίζει το πλαίσιο για την επιστροφή και ανακύκλωση των χρησιμοποιημένων μπαταριών και συσσωρευτών όπως ισχύει σε όλη την Ευρωπαϊκή Ένωση. Αυτή η ετικέτα εφαρμόζεται σε διάφορες μπαταρίες για να υποδείξει ότι η μπαταρία δεν πρέπει να πεταχτεί, αλλά να ανακτηθεί στο τέλος της ζωής της σύμφωνα με αυτή την Οδηγία.

Σύμφωνα με την Ευρωπαϊκή Οδηγία 2006/66/EK και την τροποποίηση 2013/56/ΕΕ, οι μπαταρίες και οι συσσωρευτές είναι επισημασμένοι για να υποδεικνύουν ότι πρέπει να συλλέγονται ξεχωριστά και να ανακυκλώνονται στο τέλος της ζωής τους. Η ετικέτα στη μπαταρία μπορεί επίσης να περιλαμβάνει ένα χημικό σύμβολο για το μέταλλο που αφορά τη μπαταρία (Pb για μόλυβδο, Hg για υδράργυρο και Cd για κάδμιο). Οι χρήστες μπαταριών και συσσωρευτών δεν πρέπει να απορρίπτουν τις μπαταρίες και τους συσσωρευτές ως αταξινόμητα δημοτικά απόβλητα, αλλά να χρησιμοποιούν το πλαίσιο συλλογής που είναι διαθέσιμο στους πελάτες για την επιστροφή, ανακύκλωση και επεξεργασία μπαταριών και συσσωρευτών. Η συμμετοχή των πελατών είναι σημαντική για να ελαχιστοποιηθούν οι πιθανές επιπτώσεις των μπαταριών και συσσωρευτών στο περιβάλλον και την ανθρώπινη υγεία λόγω της πιθανής παρουσίας επικίνδυνων ουσιών.

Πριν τοποθετήσουν ηλεκτρικό και ηλεκτρονικό εξοπλισμό (ΕΕΕ) στη ροή συλλογής απορριμμάτων ή σε εγκαταστάσεις συλλογής απορριμμάτων, ο τελικός χρήστης του εξοπλισμού που περιέχει μπαταρίες και/ή συσσωρευτές πρέπει να αφαιρέσει αυτές τις μπαταρίες και τους συσσωρευτές για ξεχωριστή συλλογή.

### Οδηγία για τα Απόβλητα Ηλεκτρικού και Ηλεκτρονικού Εξοπλισμού (WEEE)



Όλα τα προϊόντα που φέρουν αυτό το σύμβολο είναι απόβλητα ηλεκτρικού και ηλεκτρονικού εξοπλισμού (WEEE σύμφωνα με την οδηγία 2012/19/EU) που δεν πρέπει να αναμειγνύονται με ακατάλληλα οικιακά απόβλητα. Αντίθετα, θα πρέπει να προστατεύσετε την ανθρώπινη υγεία και το περιβάλλον παραδίδοντας τον απόβλητο εξοπλισμό σας σε έναν καθορισμένο σημείο συλλογής για την ανακύκλωση αποβλήτων ηλεκτρικού και ηλεκτρονικού εξοπλισμού, που έχει διοριστεί από την κυβέρνηση ή τις τοπικές αρχές. Η σωστή απόρριψη και ανακύκλωση θα βοηθήσει στην πρόληψη πιθανών αρνητικών συνεπειών για το περιβάλλον και την ανθρώπινη υγεία. Παρακαλούμε επικοινωνήστε με τον εγκαταστάτη ή τις τοπικές αρχές για περισσότερες πληροφορίες σχετικά με την τοποθεσία καθώς και τους όρους και τις προϋποθέσεις αυτών των σημείων συλλογής.

## Προειδοποίηση Ασφαλείας



Κίνδυνος!  
Διαβάστε το εγχειρίδιο χρήσης  
πριν από τη χρήση.



ΠΡΟΕΙΔΟΠΟΙΗΣΗ  
Μόνο για εσωτερική χρήση (για τον  
φορτιστή).



ΠΡΟΕΙΔΟΠΟΙΗΣΗ  
Διαβάστε προσεκτικά και κρατήστε για  
μελλοντική αναφορά.



ΠΡΟΕΙΔΟΠΟΙΗΣΗ  
Συσκευή κατηγορίας II



ΠΡΟΕΙΔΟΠΟΙΗΣΗ  
Ζεστή Επιφάνεια



ΠΡΟΕΙΔΟΠΟΙΗΣΗ  
Ακμές που κόβουν



Μην εκθέτετε σε υγρασία



Ο φορτιστής προορίζεται για  
χρήση σε υψόμετρα που δεν  
υπερβαίνουν τα 5000μ.



Φως



Φλας



SMPS που περιλαμβάνει  
έναν ασφαλή απομονωτικό  
μετασχηματιστή αντοχής σε  
βραχυκύκλωμα (κατά βάση ή μη)



Άμεσο ρεύμα



SMPS (Μονάδα τροφοδοσίας  
εναλλασσόμενου ρεύματος)



Εναλλασσόμενο ρεύμα



Ασφάλεια μικρού χρόνου καθυστέρησης  
όπου το X είναι το σύμβολο για την  
χαρακτηριστική χρόνου/ρεύματος όπως  
δίνεται στο IEC 60127



Πολικότητα της εξόδου του  
φορτιστή, κέντρο θετικό

# Φορτιστής μπαταρίας

## ΠΡΟΕΙΔΟΠΟΙΗΣΗ

1. Ο φορτιστής έχει σχεδιαστεί μόνο για εσωτερική χρήση. Μην τον εκθέτετε σε βροχή ή χιόνι.
2. Μην χρησιμοποιείτε για μη επαναφορτιζόμενες μπαταρίες, καθώς μπορεί να υπερθερμανθούν και να σπάσουν.
3. Η κακή χρήση άλλων τύπων μπαταριών μπορεί να προκαλέσει έκρηξη, προκαλώντας σωματική βλάβη και ζημιά.
4. Μην καίτε, αποσυαρμολογείτε ή βραχυκυκλώνετε τις μπαταρίες.
5. Αν η απόδοση των μπαταριών μειωθεί σημαντικά, είναι καιρός να αντικατασταθούν οι μπαταρίες.
6. Αποθηκεύστε τον φορτιστή σε δροσερό και ξηρό μέρος όταν δεν χρησιμοποιείται.
7. Αποσυνδέστε την τροφοδοσία πριν από την πραγματοποίηση ή την αποσύνδεση των συνδέσεων με την μπαταρία.
8. Εκρηκτικά αέρια. Αποτρέψτε τις φλόγες και τις σπινθήρες. Παρέχετε επαρκή αερισμό κατά τη διάρκεια της φόρτισης.
9. Κατά τη διάρκεια της φόρτισης, η μπαταρία πρέπει να τοποθετείται σε καλά αεριζόμενο χώρο.
10. Κρατήστε τις ηλεκτρικές συσκευές μακριά από παιδιά ή άτομα με αναπηρίες. Μην τους επιτρέπετε να χρησιμοποιούν τις συσκευές χωρίς επίβλεψη.
11. Αυτή η συσκευή δεν προορίζεται για χρήση από άτομα (συμπεριλαμβανομένων των παιδιών) με μειωμένες φυσικές, αισθητηριακές ή ψυχικές ικανότητες, ή έλλειψη εμπειρίας και γνώσεων, εκτός αν έχουν λάβει επίβλεψη ή οδηγίες σχετικά με τη χρήση της συσκευής με ασφαλή τρόπο και κατανοούν τους κινδύνους που εμπλέκονται. Τα παιδιά δεν πρέπει να παίζουν με τη συσκευή. Ο καθαρισμός και η συντήρηση από τον χρήστη δεν πρέπει να γίνονται από παιδιά χωρίς επίβλεψη.
12. Αυτή η συσκευή μπορεί να χρησιμοποιηθεί από παιδιά ηλικίας 8 ετών και άνω και άτομα με μειωμένες φυσικές, αισθητηριακές ή ψυχικές ικανότητες ή έλλειψη εμπειρίας και γνώσεων εφόσον έχουν λάβει επίβλεψη ή οδηγίες σχετικά με τη χρήση της συσκευής με ασφαλή τρόπο και κατανοούν τους κινδύνους που εμπλέκονται. Τα παιδιά δεν πρέπει να παίζουν με τη συσκευή. Ο καθαρισμός και η συντήρηση από τον χρήστη δεν πρέπει να γίνονται από παιδιά χωρίς επίβλεψη.
13. Το εξωτερικό ευέλικτο καλώδιο ή καλώδιο αυτού του μετασχηματιστή δεν μπορεί να αντικατασταθεί. Εάν το καλώδιο είναι κατεστραμμένο, ο μετασχηματιστής πρέπει να απορριφθεί.
14. Εάν το καλώδιο τροφοδοσίας είναι κατεστραμμένο, πρέπει να αντικατασταθεί με ένα ειδικό καλώδιο ή συναρμολόγηση που είναι διαθέσιμη από τον κατασκευαστή ή τον αντιπρόσωπό του.

## Οδηγίες φόρτισης

1. Συνδέστε τον φορτιστή απευθείας σε μια πηγή ρεύματος. Ποτέ μην χρησιμοποιείτε καλώδια επέκτασης.
2. Ο φορτιστής μπορεί να φορτίσει μόνο την μπαταρία λιθίου.
3. Αποφύγετε τη αντίστροφη φόρτιση.
4. Οι φορτιστές δεν προορίζονται για τη φόρτιση μπαταριών αυτοκινήτου.

 αποσπώμενο τμήμα τροφοδοσίας

# Μπαταρία Pack

## ΠΡΟΕΙΔΟΠΟΙΗΣΗ

1. Μην αποσυναρμολογείτε, ανοίγετε ή θρυμματίζετε δευτερεύουσες κυψέλες ή μπαταρίες.
2. Κρατήστε τις μπαταρίες μακριά από τα παιδιά. Η χρήση μπαταριών από παιδιά θα πρέπει να επιβλέπεται. Ιδιαίτερα κρατήστε τις μικρές μπαταρίες μακριά από τα μικρά παιδιά.
3. Ζητήστε άμεσα ιατρική συμβουλή αν έχει καταποθεί μια κυψέλη ή μια μπαταρία.
4. Μην εκθέτετε τις κυψέλες ή τις μπαταρίες σε θερμότητα ή φωτιά. Αποφύγετε την αποθήκευση σε άμεσο ηλιακό φως.
5. Μην βραχυκυκλώνετε ένα κελί ή μια μπαταρία. Μην αποθηκεύετε κελιά ή μπαταρίες ακατάστατα σε ένα κουτί ή συρτάρι όπου μπορεί να βραχυκυκλωθούν μεταξύ τους ή να βραχυκυκλωθούν από άλλα μεταλλικά αντικείμενα.
6. Μην αφαιρείτε ένα κελί ή μπαταρία από την αρχική του συσκευασία μέχρι να απαιτηθεί για χρήση.
7. Μην υποβάλλετε τα κελιά ή τις μπαταρίες σε μηχανικό σοκ.
8. Σε περίπτωση διαρροής ενός κελιού, μην επιτρέπετε στο υγρό να έρθει σε επαφή με το δέρμα ή τα μάτια. Εάν έχει γίνει επαφή, πλύνετε την επηρεασμένη περιοχή με άφθονο νερό και ζητήστε ιατρική συμβουλή.
9. Μην χρησιμοποιείτε κανένα φορτιστή εκτός από αυτόν που παρέχεται ειδικά για χρήση με τον εξοπλισμό.
10. Παρατηρήστε τα σημάδια συν (+) και πλην (-) στην κυψέλη, την μπαταρία και τον εξοπλισμό και διασφαλίστε τη σωστή χρήση.
11. Μην χρησιμοποιείτε καμία κυψέλη ή μπαταρία που δεν έχει σχεδιαστεί για χρήση με τον εξοπλισμό.
12. Μην αναμιγνύετε κυψέλες διαφορετικών κατασκευαστών, χωρητικότητας, μεγέθους ή τύπου μέσα σε μια συσκευή.
13. Αγοράστε πάντα την μπαταρία που προτείνει ο κατασκευαστής της συσκευής για τον εξοπλισμό.
14. Διατηρήστε τις κυψέλες και τις μπαταρίες καθαρές και ξηρές.
15. Σκουπίστε τα ακροδέκτες της κυψέλης ή της μπαταρίας με ένα καθαρό, στεγνό πανί αν γίνουν βρώμικοι.
16. Οι δευτερεύουσες κυψέλες και οι μπαταρίες χρειάζονται φόρτιση πριν από τη χρήση. Χρησιμοποιείτε πάντα τον σωστό φορτιστή και ανατρέξτε στις οδηγίες του κατασκευαστή ή στο εγχειρίδιο εξοπλισμού για σωστές οδηγίες φόρτισης.
17. Μην αφήνετε μια μπαταρία σε παρατεταμένη φόρτιση όταν δεν χρησιμοποιείται.
18. Μετά από παρατεταμένες περιόδους αποθήκευσης, μπορεί να είναι απαραίτητο να φορτίσετε και να αποφορτίσετε τις κυψέλες ή τις μπαταρίες αρκετές φορές για να επιτύχετε μέγιστη απόδοση.
19. Διατηρήστε την αρχική τεκμηρίωση προϊόντος για μελλοντική αναφορά.
20. Χρησιμοποιήστε το κελί ή την μπαταρία μόνο στην εφαρμογή για την οποία προορίζεται.
21. Όταν είναι δυνατόν, αφαιρέστε την μπαταρία από τον εξοπλισμό όταν δεν χρησιμοποιείται.
22. Απορρίψτε σωστά.

**IMPORTANT!** Vă rugăm să citiți cu atenție înainte de a utiliza produsul și păstrați pentru referințe viitoare. Pentru manualul electronic detaliat, vă rugăm să vizitați [www.naveetech.com](http://www.naveetech.com)

- Acest aparat nu este destinat utilizării de către persoane (inclusiv copii) cu capacități fizice, senzoriale sau mentale reduse, sau lipsă de experiență și cunoștințe, decât dacă au primit supraveghere sau instrucțiuni privind utilizarea aparatului de către o persoană responsabilă pentru siguranța lor. Copiii ar trebui să fie supravegheați pentru a se asigura că nu se joacă cu produsul.
- Acest aparat poate fi utilizat de copii cu vârsta de 8 ani și peste și de persoane cu capacități fizice, senzoriale sau mentale reduse sau lipsă de experiență și cunoștințe, dacă au primit supraveghere sau instrucțiuni privind utilizarea aparatului într-un mod sigur și înțeleg pericolele implicate. Copiii nu trebuie să se joace cu aparatul. Curățarea și întreținerea utilizatorului nu trebuie efectuate de copii fără supraveghere.
- Produsul este conceput să fie încărcat doar cu alimentatorul furnizat în pachet.
- Înainte de a folosi, vă rugăm să purtați căști, protecții pentru mâini/încheieturi, protecții pentru genunchi, protecții pentru coate și alte echipamente de protecție în orice moment.
- Trotineta trebuie utilizată de o singură persoană. Este obligatoriu să purtați întotdeauna încălțăminte. Nu deviați utilizarea vehiculului. Acest produs este destinat utilizării personale și nu este destinat utilizării acrobatice.
- Produsul este recomandat pentru utilizatorii cu vârsta de peste 16 ani și sub 50 de ani. Persoanele care nu sunt potrivite pentru a folosi acest produs includ: (1) persoane aflate sub influența alcoolului sau a drogurilor, (2) persoane care nu pot participa la activități fizice intense din cauza stării de sănătate sau a condițiilor fizice, (3) persoane care nu pot menține echilibrul sau care nu pot menține echilibrul din cauza abilităților motorii afectate, (4) persoane ale căror dimensiuni depășesc limita de greutate, (5) femei însărcinate, (6) persoane care suferă de deficiențe de vedere și/sau auz.
- Respectați legile și reglementările locale atunci când utilizați acest produs. Nu utilizați acolo unde este interzis de legile locale.
- Când utilizați în țări și regiuni unde nu există standarde și reglementări naționale relevante pentru trotinetele electrice, vă rugăm să respectați cu strictețe cerințele de siguranță pentru conducători în acest manual de utilizare. Distribuitorul autorizat nu va suporta nicio responsabilitate directă și răspundere solidară pentru toate pierderile de proprietate, personale, accidentele, disputele legale și toate celelalte evenimente adverse care cauzează conflicte de interese cauzate de comportamentele de utilizare în violarea instrucțiunilor de utilizare.
- Nu utilizați în benzi de trafic sau în zone rezidențiale unde sunt permise atât vehiculele, cât și pietonii. Când treceți printr-un loc destinat pietonilor care au dreptul de trecere conform legilor, cum ar fi trecerile de pietoni, vă rugăm să coborâți și să mergeți alături de trotinetă.
- Nu alegeți locuri unde pot apărea copii, pietoni, animale de companie, vehicule, biciclete sau alte obstacole și pericole potențiale.
- Pregătirile necesare pentru utilizarea acestui produs includ: asigurarea că sistemul de direcție este corect reglat,

că toate accesoriile conectate (cum ar fi sistemul de pliere) sunt bine strânse și nedeteriorate, și că frânele și roțile sunt în stare bună.

- Efectuați o inspecție de bază a scuterului electric înainte de fiecare plimbare. Dacă există condiții anormale, cum ar fi piese slăbite, alerte de baterie descărcată, anvelope plate sau uzură excesivă a anvelopelor, sunete ciudate, defecțiuni și alte condiții anormale, opriți imediat plimbarea și solicitați suport profesional.
- Ia-ți timp pentru a învăța elementele de bază ale practicii pentru a evita orice accident grav care poate avea loc în primele luni. Informații despre practică și utilizare în siguranță (pot fi găsite pe site-ul: [www.naveetech.com](http://www.naveetech.com))
- Pentru a calatori în siguranță, trebuie să poți vedea clar ce este în fața ta și trebuie să fii clar vizibil pentru ceilalți.
- Nu calatori în condiții meteorologice nefavorabile, vizibilitate scăzută sau după un efort fizic intens.
- Activează farul și încetinește viteza atunci când calatorești în întuneric.
- Asigurați-vă că suportul de sprijin este poziționat pe o suprafață plană și că trotineta electrică este suficient de stabilă pentru a sta singură înainte de a o lăsa.
- Această trotinetă electrică este un dispozitiv de agrement. Cu toate acestea, atunci când intrați într-o zonă publică, va fi considerată un mijloc de transport și supusă posibilelor riscuri de siguranță pentru toate mijloacele de transport. A se conduce strict conform instrucțiunilor din acest manual vă va proteja pe dumneavoastră și pe ceilalți în cea mai mare măsură.
- Utilizatorul ar trebui să verifice limitele de utilizare conform reglementărilor locale. Conduceți trotineta pe drumurile sau în zonele permise de reglementările și legile locale și parcați-o în zonele permise. Dacă reglementările și legile locale au dispoziții diferite privind viteza maximă, reglementările și legile locale vor prevala. Vă rugăm să respectați și să urmați regulile de siguranță rutieră și regulile vehiculelor.
- Respectați dreptul de trecere al pietonilor. Încercați să nu-i speriați în timp ce conduceți, în special pe copii. Când treceți pe lângă pietoni, mențineți cea mai mică viteză sau coborâți de pe vehicul.
- În orice caz, anticipați-vă traiectoria și viteza respectând codul rutier, codul trotuarului și cele mai vulnerabile persoane. Anunțați-vă prezența atunci când vă apropiați de un pieton sau ciclist când nu sunteți văzuți sau auziți. Treceți pe la trecerile pietonale în timp ce mergeți pe langa trotineta. Evitați zonele cu trafic intens sau zonele supraaglomerate.
- Conducerea cu viteză mare sau cu o viteză care nu este adecvată pentru situație (condiții meteorologice nefavorabile, condiții de suprafață proaste sau similare) poate duce la o pierdere potențială de stabilitate sau de control. Pentru a reduce orice risc, trebuie să urmați toate instrucțiunile din acest manual. Fiți atenți când montați și demontați produsul, acesta poate cădea și provoca vătămări.
- Traficul din oraș are multe obstacole de trecut, cum ar fi borduri sau trepte. Se recomandă evitarea salturilor peste obstacole. Este important să anticipați și să adaptați traiectoria și viteza la cele ale unui pieton înainte de a traversa aceste obstacole. De asemenea, se recomandă să mergeți pe langa trotineta atunci când aceste obstacole devin periculoase din cauza formei, înălțimii sau alunecării.
- Nu împrumutați trotineta dvs. celor care nu cunosc operațiunile. Înainte de a împrumuta trotineta electrică altora, vă rugăm să vă asigurați că utilizatorul a citit acest manual de instrucțiuni și a vizionat videoclipul de instrucțiuni, și a înțeles operațiunile de bază. Amintiți-le utilizatorilor să poarte protecție de siguranță corect pentru a asigura siguranța acestora.
- Contactați-vă vânzătorul pentru organizații de formare adecvate.
- În toate cazurile, aveți grijă de dumneavoastră și de ceilalți.
- Orice încărcătură atașată la ghidon va afecta stabilitatea vehiculului.

- Nu atingeți sistemul de frână, ar putea provoca răni din cauza marginilor ascuțite. Frâna poate deveni fierbinte în utilizare. Nu atingeți după utilizare.
- Nivelul de presiune sonoră emisă ponderat A este mai mic de 70 dB(A).
- Pentru o experiență de mers mai bună, se recomandă efectuarea unei întrețineri regulate a produsului.
- Eliminați orice margini ascuțite cauzate de utilizare.
- Accesoriile și orice articole suplimentare care nu sunt aprobate de fabricant nu trebuie utilizate.
- Întreținerea regulată a vehiculului este un factor de siguranță.
- Nucile auto-strângătoare, precum și celelalte elemente de fixare auto-strângătoare pot pierde eficiența și este posibil să fie necesar să fie strânse din nou.
- Verificați regulat strângerea diferitelor elemente bolțate, în special axele roților, sistemul de pliere, sistemul de direcție și axa de frână.
- Nu modificați sau transformați trotineta, inclusiv tubul de direcție și manșonul, tijă, mecanismul de pliere și frâna din spate.
- Nu efectuați modificări care nu sunt menționate în instrucțiuni.
- Asigurați-vă că trotineta este oprită atunci când este transportată și păstrată în ambalajul său original, dacă este posibil.
- Pentru a evita accidentele, cum ar fi electrocutarea și incendiile cauzate de utilizarea necorespunzătoare, vă rugăm să citiți cu atenție instrucțiunile înainte de utilizare și să le păstrați corespunzător pentru referințe viitoare.
- Vă rugăm să utilizați acest produs conform instrucțiunilor din Manualul utilizatorului. Utilizatorii sunt responsabili pentru orice pierdere sau daune cauzate de utilizarea necorespunzătoare a acestui produs.
- Oprțiți vehiculul în timpul încărcării.
- Nu încărcăți dacă portul de încărcare sau cablul de încărcare este umed. Citiți cu atenție acest manual înainte de a încărca.
- Nu încărcăți scuterul la o temperatură ambientală mai mare de 40°C sau mai mică de 0°C.
- Vă rugăm să mențineți o distanță sigură atunci când scuterul circulă pe un drum drept/fără pantă. Distanța de frânare va crește în condiții de carosabil umed.
- Absorbția șocurilor acestui produs nu este ajustabilă.
- Aparatul nu este destinat utilizării la altitudini mai mari de 2000 m deasupra nivelului mării.
- Cablul flexibil extern sau cordonul acestui transformator (încărcător) nu poate fi înlocuit; dacă cordonul este deteriorat, transformatorul (încărcătorul) trebuie să fie scos din uz.
- Dacă cablul flexibil extern sau cordonul acestui transformator este deteriorat, acesta trebuie înlocuit de către producător sau agentul său de service sau o persoană calificată similar pentru a evita un pericol.
- Acest produs conține baterii care pot fi înlocuite doar de serviciul post-vânzare.

**ATENȚIE! Pentru reîncărcarea bateriei, utilizați doar unitatea de alimentare detașabilă furnizată împreună cu acest aparat. Nu utilizați un încărcător de baterii de la niciun alt produs.**

Mențineți o distanță sigură față de materialele combustibile din jur în timpul încărcării, vehiculul trebuie să fie plasat într-o zonă bine ventilată.

- **ATENȚIE:** Nu utilizați nicio baterie sau încărcător de baterie de la terți. Utilizați doar cu unitatea de alimentare FY0635461000 (GT3). Utilizați doar cu unitatea de alimentare NBW54D601D3D (GT3 Pro/GT3 Max). **ATENȚIE!** Păstrați folia de plastic departe de copii pentru a evita sufocarea.
- **ATENȚIE!** Nu folosiți produsul aproape de o sursă de apă.
- **ATENȚIE!** Opriti utilizarea produsului când este deteriorat.
- **ATENȚIE!** Ca orice componentă mecanică, un vehicul este supus unor stresuri și uzuri mari. Materialele și componentele diferite pot reacționa diferit la uzură sau oboseală. Dacă durata de viață așteptată pentru o componentă a fost depășită, aceasta poate să se rupă brusc, riscând astfel să provoace răni utilizatorului. Crăpăturile, zgârieturile și decolorarea în zonele supuse unor stresuri mari indică faptul că componenta a depășit durata sa de viață, iar vă rugăm să contactați unitatea de vânzare.

**Fiiți atenți la pericolele de strivire și prindere a mâinilor în următoarele poziții în timpul utilizării:**

1. Între ghidon și tijă atunci când instalați ghidonul.
2. Deschideri pe roți.
3. Între aripa din față și platformă.
4. Între levierul de eliberare rapidă și blocarea levierului de eliberare rapidă, și între articulația de pliere și tijă atunci când se pliază sau se desfășoară.
5. Între aripile de protecție și roți.



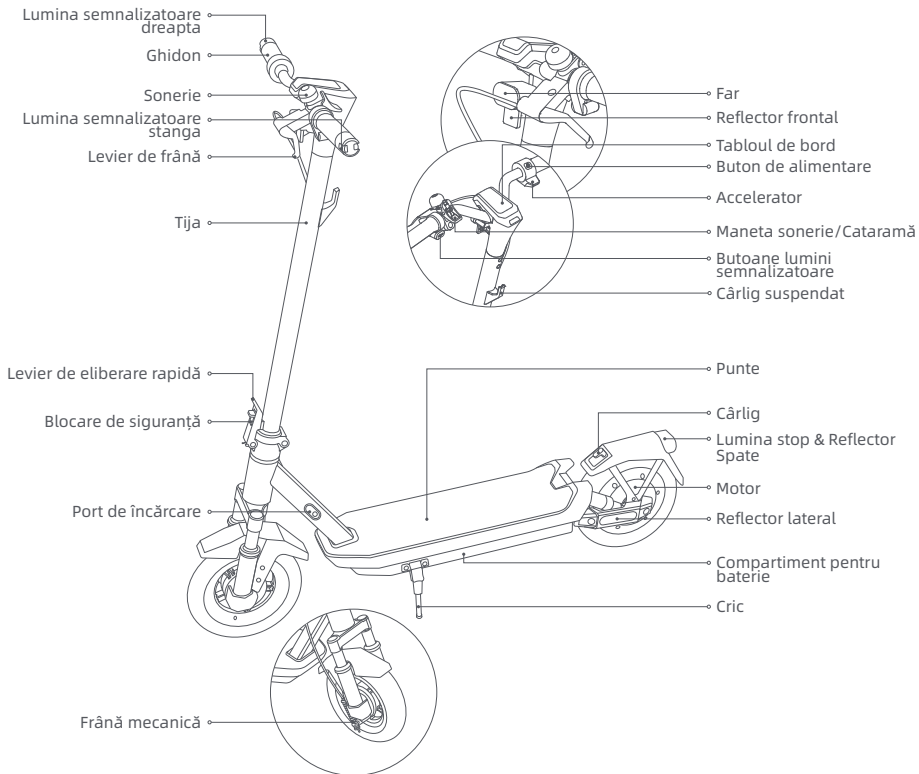

## 2. Prezentare generală a produsului

### Trotineta Electrica



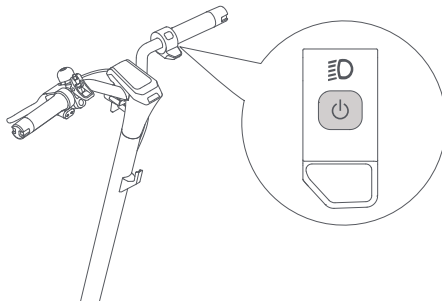

## Pornire/oprire



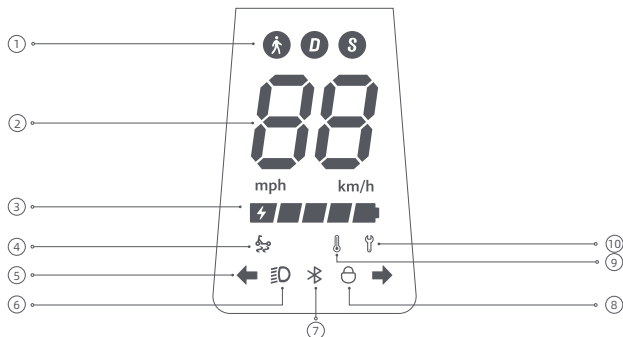

Apăsăți butonul  pentru a porni trotineta și mențineți apăsat butonul  timp de 2 până la 3 secunde pentru a opri trotineta. Când luminile de semnalizare sunt aprinse, apăsați de două ori pentru a schimba modurile de mers.

## Tabloul de bord



- ① Moduri de mers:  este pentru modul de mers pe jos, iar viteza sa maximă este de 6 km/h. D este pentru modul standard. S este pentru modul sport.
- ② Vitezometru: Afișează viteza curentă atunci când trotineta funcționează. Când trotineta are o problemă, afișează un cod de eroare. Când trotineta se încarcă, afișează nivelul curent al bateriei.

- ③ Nivelul bateriei: Puterea bateriei este indicată prin 5 bare, fiecare reprezentând aproximativ 20% dintr-o baterie complet încărcată.
- ④ Avertizare anti-derapare TCS: Când funcția anti-derapare TCS (sistem de control al tracțiunii) este activată, trotineta poate preveni deraparea excesivă a anvelopelor pentru a menține stabilitatea în timpul operațiunilor precum pornirea, accelerarea sau întoarcerea. Funcția anti-derapare TCS este activată când  este aprins, și dezactivată când  este stins. Această funcție poate fi activată sau dezactivată prin aplicația NAVEE.
- ⑤ Indicare de întoarcere: Când trotineta este pornită, apăsați butonul de semnalizare stânga sau dreapta, apoi lumina de întoarcere corespunzătoare și indicatorul de pe panoul de control vor clipi. Într-un timp, buzzerul va răspunde la aceeași frecvență. Apasă din nou butonul pentru a opri lumina de întoarcere.
- ⑥ Lumină: Când trotineta este pornită, apăsați scurt butonul de alimentare pentru a aprinde sau stinge lumina din față sau din spate. Apăsați scurt butonul de alimentare de două ori pentru a schimba modulurile. Aceste apășări scurte ale butonului de alimentare nu vor opri trotineta. Alternativ, puteți activa funcția de lumină cu senzor automat prin aplicație. În timpul mersului, farul și lumina din spate se vor aprinde/stinge automat în funcție de luminozitatea ambiantului.  
Notă: După activarea funcției de lumină cu senzor automat, dacă aprindeți sau stingeti manual lumina, această funcție se va dezactiva temporar. Va trebui să reporniți trotineta electrică pentru a avea efect.
- ⑦ Bluetooth: Icoțita Bluetooth este mereu aprinsă, indicând că trotineta a fost conectată cu succes la dispozitivul mobil. După conectarea Bluetooth-ului, activează funcția de deblocare prin proximitate Bluetooth în aplicație, oprește mai întâi trotineta înainte de a o bloca, dacă telefonul mobil este departe de trotineta, motorul se va bloca automat, și va rămâne blocat când este pornit din nou, dacă telefonul mobil este aproape de trotineta, apăsa orice frână, iar motorul se va debloca automat.  
Notă: Blocarea trotinetei va consuma energia acesteia, te rugăm să folosești această funcție cu înțelepciune.
- ⑧ Blocare: Când pictograma se aprinde, indică faptul că trotineta este blocată. Puteți bloca/debloca trotineta prin intermediul aplicației NAVEE.
- ⑨ Avertizare de temperatură: Dacă temperatura bateriei este prea mare sau prea mică, iconița termometrului va fi aprinsă. Folosește sau încarcă trotineta după ce temperatura bateriei revine în intervalul normal de funcționare.
- ⑩ Notificare de eroare: Când iconița cheii afișează roșu, indică faptul că trotineta are o eroare.

### 3. Îngrijire și întreținere

---

#### Curățare

Înainte de a curăța trotineta, trebuie să opriți alimentarea, să deconectați cablurile de încărcare și să închideți bine capacul portului de încărcare.

Ștergeți șasiul principal cu o cârpă moale și umedă, murdăria greu de îndepărtat poate fi frecată cu o perie. Apoi, ștergeți toate zonele cu o cârpă uscată.

#### ATENȚIONARE!

- Nu spălați scuterul cu un spray cu apă cu presiune înaltă.
- Nu curățați scuterul cu un detergent coroziv, deoarece acesta va deteriora structura externă și internă a scuterului.

#### Baterie

Întotdeauna încărcați înainte de a epuiza bateria pentru a prelungi durata de viață a bateriei.

Când utilizați, stocați sau încărcați, nu depășiți limita de temperatură specificată (consultați specificațiile).

Nerespectarea instrucțiunilor de utilizare, stocare sau încărcare poate duce la deteriorarea bateriei, la imposibilitatea de a se încărca și la anularea garanției.

Trotineta complet încărcată are un timp de așteptare aproximativ de 120-180 de zile. Dacă nu este utilizată o perioadă lungă de timp, aceasta ar trebui să fie încărcată la fiecare 60 de zile. Vă rugăm să acordați atenție timpului de așteptare pentru a preveni daunele ireversibile ale bateriei cauzate de neîncărcare.

#### ATENȚIONARE!

- Utilizați doar încărcătorul original pentru a evita daunele potențiale sau incendiile.
- Dacă bateria este deteriorată sau a fost îmbibată cu apă, nu o încărcați și nu continuați să o utilizați și contactați unitatea post-vanzare
- Strict interzis, nu deschideți produsul și nu îndepărtați bateria. Aceste operațiuni vor fi efectuate de către unitatea post-vanzare atunci când este necesar

#### Depozitare

Dacă trotineta nu va fi utilizată pentru o perioadă îndelungată, încărcați-o complet, apoi opriți-o și depozitați-o într-un loc răcoros și uscat. Asigurați-vă că trotineta este oprită atunci când este transportată și păstrată în ambalajul său original, dacă este posibil.

#### ATENȚIONARE!

- Vă rugăm să nu lăsați trotineta sub soarele fierbinte sau într-un loc foarte umed pentru perioade îndelungate de timp.
- Vă rugăm să nu plasați trotineta aproape de materiale inflamabile.
- Acest produs conține o baterie litiu încorporată și trebuie transportat doar atunci când este permis de legile și reglementările locale.

## Instrucțiuni de mediu

Scooterul conține un pachet de baterii litiu-ion reîncărcabile, iar eliminarea necorespunzătoare a acestor baterii va cauza daune mediului. Urmăți pașii de mai jos pentru a îndepărta bateriile înainte de a elimina scooterul și aruncați bateriile în mod corespunzător:

- Înainte de a îndepărta bateriile, se recomandă să le descărcați complet și să vă asigurați că scooterul este deconectat de la sursa de alimentare. Apoi, desfaceți capacul de jos al scooterului pentru a-l îndepărta și îndepărtați suportul pachetului de baterii.
- Deconectați conectorul bateriei, apoi îndepărtați bateriile. Nu deteriorați carcasa bateriei pentru a evita orice risc de accidentare. Nu utilizați bateria dacă este deteriorată, are un miros ciudat, emite fum sau se supraîncălzește. Păstrați o baterie care pierde departe de alte obiecte.
- Aruncați bateriile îndepărtate la o instalație de reciclare profesională. Απορρίψτε τις αφαιρεθείσες μπαταρίες σε μια επαγγελματική εγκατάσταση ανακύκλωσης.

## Program de întreținere a scuterului (recomandat):

Întreținerea regulată a scuterului poate ajuta la menținerea acestuia curat și în stare bună, evitând pericolele de siguranță, minimizând defecțiunile, încetinind deteriorarea scuterului și extinzând durata de viață a acestuia.

Articol	Obiect de serviciu	Acțiuni	În fiecare lună	La fiecare 3 luni	La fiecare 500 km/6 luni	La fiecare 1000 km/1 an	La fiecare 10000 km/3 ani
Anvelope	Uzura anvelopei	Verificați dacă anvelopa este crăpată, deformată, uzată etc.			√	√	√
Șuruburi	Șuruburi de asamblare a ghidonului	Strângeți șurubul acceleratorului (cu un cuplu recomandat de $3,5 \pm 0,5$ N·m).		√	√	√	√
		Tighten the accelerator screw (with the recommended torque of $2,0 \pm 0,1$ N·m).				√	√
		Strângeți șurubul manetei de frână (cu un cuplu recomandat de $3,5 \pm 0,3$ N·m).					

Articol	Obiect de serviciu	Acțiuni	În fiecare lună	La fiecare 3 luni	La fiecare 500 km/6 luni	La fiecare 1000 km/1 an	La fiecare 10000 km/3 ani
Funcții	Ajustarea frânei	Reglați frâna mecanică înainte de a regla, pregătiți o cheie de 14 mm (pregătită de utilizator) și asigurați-vă că trotineta este oprită și nu se află în stadiul de încărcare. Când frâna este prea strânsă, folosiți uneltele pentru a roti piulița de pe tija șurubului în sens invers acelor de ceasornic, pentru a scurta ușor partea expusă a cablului de frână. Când frâna este prea slabă, folosiți uneltele pentru a roti piulița de pe tija șurubului în sensul acelor de ceasornic, pentru a lungi ușor partea expusă a cablului de frână.			√	√	√
	Încărcare	Încărcați trotineta la o temperatură adecvată. Indicatorul de pe încărcătorul de baterie este roșu când trotineta se încarcă și devine verde când trotineta este complet încărcată. Panoul de control va arăta simultan starea de încărcare în timpul încărcării.			√	√	√
	Direcție	Întoarceți ghidonul cu 60° spre stânga și spre dreapta pentru a vă asigura că unghiul de virare este corect și direcția este liberă de rezistență și stagnare.				√	√
Componente importante	Asamblare baterie	Încărcați complet trotineta înainte de a o lăsa neutilizată pentru o perioadă lungă de timp și porniți-o pentru a o încărca la fiecare 30 de zile.					√

Roțile, plăcuțele de frână și alte părți vulnerabile sunt uzate sau deteriorate și trebuie înlocuite, vă rugăm să contactați serviciul post-vânzare la timp.

Pentru a găsi un atelier de service calificat, contactați-ne la [service@navee.tech](mailto:service@navee.tech)/[www.naveetech.com](http://www.naveetech.com)

## 4. Specificații

Produs	Nume	NAVEE Electric Scooter		
	Model	GT3-E	GT3-D	GT3-IT
Dimensiuni	Vehicul: L x L x H (mm) <sup>[1]</sup>	1180 x 590 x 1260		
	După pliere: L x L x H (mm)	1180 x 585 x 540		
Greutate netă	Greutatea netă a vehiculului (kg)	21		
Utilizator	Interval de încărcare (kg)	25-110		
	Vârsta (ani)	16 - 50		
	Lungime caroserie (cm)	120 - 200		
Trotinetă electrică asamblată	Viteză maximă (km/h)	25	20	20
	Raza de acțiune generală (km) <sup>[2]</sup>	Aprox. 50		
	Capacitate maximă de cățărare (%)	Aprox. 18		
	Suprafețe adecvate	Drum din ciment sau asfaltat, cu bănci mai mici de 1 cm sau crăpături mai înguste de 3 cm		
	Temperatură în stare de funcționare (°C)	-10 până la 40		
	Temperatura de depozitare (°C)	-20 până la 45		
	Clasificare IP	IPX5		
	Timp de încărcare (h)	Aprox. 8		
Pachet de baterie	Model	T2326-BD3A		
	Tensiune nominală (VDC)	46,8		
	Tensiune maximă de încărcare (VDC)	54,6		
	Energie evaluată (Wh)	358,02		
	Sistem inteligent de gestionare a bateriei	Protecție la supraîncălzire, scurtcircuit, supracurent, supradescărcare și supraîncărcare		
	Interval normal al temperaturii de încărcare (°C)	0 până la 40		
Roată motor	Capacitate evaluată (Ah)	7,65		
	Puterea evaluată a motorului (kW; W)	0,35; 350		
Încărcător de baterie	Model <sup>[3]</sup>	FY0635461000		
	Putere de ieșire (kW; W)	0,0546; 54,6		
	Tensiune de intrare (VAC)	100-240 V~ 50/60 Hz		
	Ieșire evaluată (VDC; A)	54,6; 1,0		
Anvelopă	Anvelope față și spate	Anvelope tubeless de 10 inci		
Cârlig suspendat	Încărcare max. (kg)	5		
Bluetooth	Benzi de frecvență (s)	2.4000 - 2.4835 GHz		
	Putere RF maximă (dBm)	8		

[1] Înălțimea vehiculului: De la sol până în partea superioară a trotinetei.

[2] Gama generală: Măsurat când nu există vânt și la 25°C, trotinetă este complet încărcată pentru a merge cu o viteză constantă de 15 km/h pe o suprafață plană cu o sarcină de 75 kg.

[3] Pentru a reîncărca bateria, utilizați numai încărcătorul de baterie furnizat în ambalaj. Vă rugăm să consultați parametrii încărcătorului de baterii în Specificații.

Produs	Nume	NAVEE Electric Scooter		
	Model	GT3 Pro-E	GT3 Pro-D	GT3 Pro-IT
Dimensiuni	Veicul: L x L x H (mm) <sup>[1]</sup>	1180 x 590 x 1260		
	După pliere: L x L x H (mm)	1180 x 585 x 540		
Greutate netă	Greutatea netă a vehiculului (kg)	22		
Utilizator	Interval de încărcare (kg)	25-120		
	Vârsta (ani)	16-50		
	Lungime caroserie (cm)	120-200		
Trotinetă electrică asamblată	Viteză maximă (km/h)	25	20	20
	Raza de acțiune generală (km) <sup>[2]</sup>	Aprox. 60		
	Capacitate maximă de cățărare (%)	Aprox. 22		
	Suprafețe adecvate	Drum din ciment sau asfaltat, cu bănci mai mici de 1 cm sau crăpături mai înguste de 3 cm		
	Temperatură în stare de funcționare (°C)	-10 până la 40		
	Temperatura de depozitare (°C)	-20 până la 45		
	Clasificare IP	IPX5		
	Timp de încărcare (h)	Aprox. 8		
Pachet de baterie	Model	T2326-BD4A		
	Tensiune nominală (VDC)	46,8		
	Tensiune maximă de încărcare (VDC)	54,6		
	Energie evaluată (Wh)	477,36		
	Sistem inteligent de gestionare a bateriei	Protecție la supraîncălzire, scurtcircuit, supracurent, supradescărcare și supraîncărcare		
	Interval normal al temperaturii de încărcare (°C)	0 până la 40		
Roată motor	Puterea evaluată a motorului (kW; W)	0,4; 400		
	Model <sup>[3]</sup>	NBW54D601D3D		
Încărcător de baterie	Putere de ieșire (kW; W)	0,07; 70		
	Tensiune de intrare (VAC)	100-240 V~ 50-60 Hz		
	Tensiune maximă de ieșire (VDC)	54,6		
	Ieșire evaluată (VDC; A)	53,6; 1,3		
Anvelopă	Anvelope față și spate	Anvelope tubeless de 10 inci		
Cârlig suspendat	Încărcare max. (kg)	5		
Bluetooth	Benzi de frecvență (s)	2.4000-2.4835 GHz		
	Putere RF maximă (dBm)	8		

[1] Înălțimea vehiculului: De la sol până în partea superioară a trotinetei.

[2] Gama generală: Măsurat când nu există vânt și la 25°C, trotinetea este complet încărcată pentru a merge cu o viteză constantă de 15 km/h pe o suprafață plană cu o sarcină de 75 kg.

[3] Pentru a reîncărca bateria, utilizați numai încărcătorul de baterie furnizat în ambalaj. Vă rugăm să consultați parametrii încărcătorului de baterii în Specificații.



Produs	Nume	NAVEE Electric Scooter		
	Model	GT3 Max-E	GT3 Max-D	GT3 Max-IT
Dimensiuni	Veicul: L x L x H (mm) <sup>[1]</sup>	1180 x 590 x 1260		
	După pliere: L x L x H (mm)	1180 x 585 x 540		
Greutate netă	Greutatea netă a vehiculului (kg)	23		
Utilizator	Interval de încărcare (kg)	25-120		
	Vârsta (ani)	16 - 50		
Trotinetă electrică asamblată	Lungime caroserie (cm)	120 - 200		
	Viteză maximă (km/h)	25	20	20
	Raza de acțiune generală (km) <sup>[2]</sup>	Aprox. 75		
	Capacitate maximă de cățărare (%)	Aprox. 22		
	Suprafețe adecvate	Drum din ciment sau asfaltat, cu bănci mai mici de 1 cm sau crăpături mai înguste de 3 cm		
	Temperatură în stare de funcționare (°C)	-10 până la 40		
	Temperatura de depozitare (°C)	-20 până la 45		
	Clasificare IP	IPX5		
	Timp de încărcare (h)	Aprox. 10		
Pachet de baterie	Model	T2345-BD5A		
	Tensiune nominală (VDC)	46,8		
	Tensiune maximă de încărcare (VDC)	54,6		
	Energie evaluată (Wh)	596,7		
	Sistem inteligent de gestionare a bateriei	Protecție la supraîncălzire, scurtcircuit, supradescărcare și supraîncărcare		
	Interval normal al temperaturii de încărcare (°C)	0 până la 40		
Roată motor	Puterea evaluată a motorului (kW; W)	0,4; 400		
	Model <sup>[3]</sup>	NBW54D601D3D		
Încărcător de baterie	Putere de ieșire (kW; W)	0,07; 70		
	Tensiune de intrare (VAC)	100-240 V~ 50-60 Hz		
	Tensiune maximă de ieșire (VDC)	54,6		
	Ieșire evaluată (VDC; A)	53,6; 1,3		
Anvelopă	Anvelope față și spate	Anvelope tubeless de 10 inci		
Cărlig suspendat	Încărcare max. (kg)	5		
Bluetooth	Benzi de frecvență (s)	2.4000 - 2.4835 GHz		
	Putere RF maximă (dBm)	8		

[1] Înălțimea vehiculului: De la sol până în partea superioară a trotinetei.

[2] Gama generală: Măsurat când nu există vânt și la 25°C, trotinetă este complet încărcată pentru a merge cu o viteză constantă de 15 km/h pe o suprafață plană cu o sarcină de 75 kg.

[3] Pentru a reîncărca bateria, utilizați numai încărcătorul de baterie furnizat în ambalaj. Vă rugăm să consultați parametrii încărcătorului de baterii în Specificații.

## 5. Certificare

### Directiva privind restricționarea substanțelor periculoase (RoHS)

Acest produs SPACEWALKER PTE. LTD., cu părțile incluse (cabluri, cordoane etc.) respectă restricția utilizării anumitor substanțe periculoase în echipamente electrice și electronice 2011/65/UE Anexa II și modificarea sa Directiva (UE) 2015/863.

### Declarația de conformitate UE



Acest dispozitiv îndeplinește cerințele UE privind limitarea expunerii publicului general la câmpuri electromagnetice în scopul protecției sănătății.

Acest dispozitiv îndeplinește cerințele UE privind limitarea expunerii publicului general la câmpuri electromagnetice în scopul protecției sănătății.

Prin prezenta, SPACEWALKER PTE. LTD. declară că tipul de echipament radio: [GT3-E], [GT3-D], [GT3-IT], [GT3 Pro-E], [GT3 Pro-D], [GT3 Pro-IT], [GT3 Max-E], [GT3 Max-D] și [GT3 Max-IT] sunt conforme cu Directiva 2014/53/UE și 2006/42/CE. Textul complet al declarației de conformitate UE este disponibil la următoarea adresă de internet: [www.naveetech.com](http://www.naveetech.com)

### Declarație de conformitate a Uniunii Europene

#### Informații despre reciclarea bateriilor pentru Uniunea Europeană



Bateriile sau ambalajul pentru baterii sunt etichetate conform Directivei Europene 2006/66/CE și modificării 2013/56/UE referitoare la baterii și acumulatori și la deșeurile de baterii și acumulatori. Directiva stabilește cadrul pentru returnarea și reciclarea bateriilor și acumulatorilor uzati, aplicabil în întreaga Uniune Europeană. Această etichetă este aplicată diferitelor baterii pentru a indica faptul că bateria nu trebuie aruncată, ci recuperată la sfârșitul vieții conform acestei Directive.

Conform Directivei Europene 2006/66/CE și modificării 2013/56/UE, bateriile și acumulatorii sunt etichetați pentru a indica faptul că trebuie colectați separat și reciclați la sfârșitul vieții. Eticheta de pe baterie poate include, de asemenea, un simbol chimic pentru metalul relevant din baterie (Pb pentru plumb, Hg pentru mercur și Cd pentru cadmiu). Utilizatorii de baterii și acumulatori nu trebuie să elimine bateriile și acumulatorii ca deșeuri municipale nesortate, ci să utilizeze cadrul de colectare disponibil pentru clienți pentru returnarea, reciclarea și tratarea bateriilor și acumulatorilor. Participarea clienților este importantă pentru a minimiza orice efecte potențiale ale bateriilor și acumulatorilor asupra mediului și sănătății umane din cauza prezenței potențiale a substanțelor periculoase.

Înainte de a plasa echipamente electrice și electronice (EEE) în fluxul de colectare a deșeurilor sau în facilitățile de colectare a deșeurilor, utilizatorul final al echipamentului care conține baterii și/sau acumulatori trebuie să îndepărteze acele baterii și acumulatori pentru colectare separată.

### Directiva privind deșeurile de echipamente electrice și electronice (DEEE)



Toate produsele care poartă acest simbol sunt echipamente electrice și electronice deșeuri (WEEE conform directivei 2012/19/UE) care nu trebuie amestecate cu deșeurile menajere nesortate. În schimb, ar trebui să protejați sănătatea umană și mediul înconjurător predând echipamentele deșeuri unui punct de colectare desemnat pentru reciclarea echipamentelor electrice și electronice deșeuri, numit de guvern sau autoritățile locale. Eliminarea și reciclarea corectă vor ajuta la prevenirea consecințelor negative potențiale asupra mediului și sănătății umane. Vă rugăm să contactați instalatorul sau autoritățile locale pentru mai multe informații despre locația, precum și termenii și condițiile acestor puncte de colectare.

## Avertisment de siguranță



Pericol!  
Citiți manualul utilizatorului înainte de utilizare.



AVERTISMENT  
Numai pentru utilizare în interior  
(pentru încărcător).



AVERTISMENT  
Citiți cu atenție și păstrați pentru referințe viitoare.



AVERTISMENT  
Aparat de clasă II



AVERTISMENT  
Suprafață fierbinte



AVERTISMENT  
Margini ascuțite



Nu expuneți la umiditate



Încărcătorul este destinat utilizării  
la altitudini de până la 5000m.

≤5000m



Lumină



Lumina semnalizatoare



SMPS care încorporează un  
transformator de izolare de siguranță  
rezistent la scurtcircuit (în mod inerent  
sau non-inerent)



Curent continuu



SMPS (unitate de alimentare cu  
comutare)



Curent alternativ



Fusibil miniatural cu întârziere în timp,  
unde X este simbolul caracteristicii  
timp/curent conform IEC 60127



Polaritatea ieșirii încărcătorului,  
centru pozitiv

# Încărcător de baterii

## AVERTISMENT

1. Încărcătorul este conceput doar pentru utilizare în interior. Nu-l expuneți la ploaie sau zăpadă.
2. Nu utilizați pentru baterii nereîncărcabile, deoarece acestea se pot supraîncălzi și se pot sparge.
3. Utilizarea greșită a altor tipuri de baterii poate provoca explozia, cauzând vătămări personale și daune.
4. Nu incinerati, dezasamblați sau scurtcircuitați bateriile.
5. Dacă performanța bateriilor scade substanțial, este timpul să înlocuiți bateriile în unitatea post-vanzare
6. Păstrați încărcătorul într-un loc răcoros și uscat atunci când nu este utilizat.
7. Gaze explozive. Preveniți flăcările și scântele. Asigurați o ventilație adecvată în timpul încărcării.
8. În timpul încărcării, trotineta trebuie plasată într-o zonă bine ventilată.
9. Țineți trotineta electrica departe de copiii sau persoane infirmi. Nu le permiteți să folosească trotineta fără supraveghere.
10. Acest aparat nu este destinat utilizării de către persoane (inclusiv copii) cu capacități fizice, senzoriale sau mentale reduse, sau lipsă de experiență și cunoștințe, decât dacă au fost supravegheați sau instruiți cu privire la utilizarea aparatului de către o persoană responsabilă pentru siguranța lor.
11. Acest aparat poate fi utilizat de copii cu vârsta de 16 ani și peste și de persoane cu capacități fizice, senzoriale sau mentale reduse sau lipsă de experiență și cunoștințe, dacă au fost supravegheați sau instruiți cu privire la utilizarea aparatului într-un mod sigur și înțeleg riscurile implicate. Copiii nu trebuie să se joace cu aparatul. Curățarea și întreținerea produsului nu trebuie efectuate de copii fără supraveghere.
12. Cablu flexibil extern sau cordonul acestui transformator nu poate fi înlocuit; dacă cordonul este deteriorat, transformatorul trebuie să fie casat în unitatea post-vanzare
13. Dacă cablul de alimentare este deteriorat, acesta trebuie înlocuit cu un cablu sau un ansamblu special disponibil de la fabricant sau agentul său de service.

## Instrucțiuni de încărcare

1. Conectați încărcătorul direct la o sursă de alimentare. Nu folosiți niciodată prelungitoare.
2. Încărcătorul poate încărca doar bateria Lithium-ion.
3. Evitați încărcarea inversă.
4. Încărcătoarele nu sunt destinate pentru a încărca bateriile de automobile sau orice alte baterii de la alte produse.

 detachable power supply part

## Pachet de baterii

### AVERTISMENT

1. Nu demontați, deschideți sau tocați celulele sau bateriile secundare.
2. Nu expuneți celulele sau bateriile la căldură sau foc. Evitați depozitarea în lumina directă a soarelui.
3. Nu scurtcircuitați un acumulator sau o baterie. Nu stocați acumulatori sau baterii în mod aleator într-o cutie sau sertar unde ar putea să se scurtcircuiteze între ele sau să fie scurtcircuitate de alte obiecte metalice.
4. Nu supuneți acumulatorii sau bateriile la șocuri mecanice.
5. În cazul în care un acumulator curge, nu permiteți lichidului să vină în contact cu pielea sau ochii. Dacă a avut loc contactul, spălați zona afectată cu cantități mari de apă și solicitați sfatul medical.
6. Nu utilizați niciun încărcător altul decât cel specific furnizat pentru utilizarea cu echipamentul.
7. Nu folosiți nicio celulă sau baterie care nu este proiectată pentru utilizare cu echipamentul.
8. Nu amesteca celule de diferite mărci, capacități, dimensiuni sau tip într-un dispozitiv.
9. Nu lăsați o baterie pe încărcare prelungită atunci când nu este utilizată.
10. Păstrați instrucțiunile de utilizare originale ale produsului pentru referințe viitoare.

## Cartão de Garantia Limitada do Fabricante

Esta é a garantia limitada do fabricante (“Garantia Limitada”) para todos os Patinetes Elétricos Navee para consumidores. Esta Garantia Limitada descreve o serviço disponível para você no caso de seu Produto precisar de serviço de garantia, e você pode ter proteções adicionais sob as leis locais.

### **ESTA GARANTIA LHE DÁ DIREITOS LEGAIS ESPECÍFICOS, E VOCÊ TAMBÉM PODE TER DIREITOS QUE VARIAM DE PAÍS PARA PAÍS E DE ESTADO PARA ESTADO.**

Esta folha e o recibo de compra original da compra do seu Produto são os documentos que definem a Garantia Limitada. Por favor, mantenha este documento e o recibo de compra original para preservar seu serviço de garantia.

Ao comprar o produto, recomendamos que você preencha claramente as seguintes informações e afixe o selo de venda para proteger seus direitos e interesses legítimos;

Informações da Compra do Produto	Nome do Cliente		E-mail	
	Número de Contato		Canal de Compra	
	Modelo do Produto		Data da Compra	
	SN do Produto		Número da Fatura	



## Cartão de Garantia Limitada do Fabricante

### Entre em Contato Conosco

✉ E-mail de Serviço: [service@navee.tech](mailto:service@navee.tech)

Para mais informações sobre produtos e serviços, visite o site oficial da NAVEE: <https://service.naveetech.com/> Você pode visualizar vídeos de suporte técnico do produto e encontrar o centro de serviço local e a política de garantia detalhada através do site.

Durante o processo de serviço pós-venda, os clientes podem precisar fornecer este cartão de garantia, prova de compra e informações relevantes do destinatário. A NAVEE garantirá que as informações relevantes fornecidas pelo cliente sejam usadas apenas para fornecer serviços ao cliente.



## Ограничена гаранционна карта на производителя

Това е ограничената гаранция на производителя ("Ограничена гаранция") за всички електрически скутери на Navee за потребители. Тази ограничена гаранция описва услугата, която е на разположение за вас в случай, че вашият продукт изисква гаранционно обслужване, и може да имате допълнителни защити съгласно местните закони.

### **ТАЗИ ГАРАНЦИЯ ВИ ДАВА СПЕЦИФИЧНИ ПРАВНИ ПРАВА, И МОЖЕ ДА ИМАТЕ И ДРУГИ ПРАВА, КОИТО СЕ РАЗЛИЧАВАТ ОТ ДЪРЖАВА НА ДЪРЖАВА И ОТ ДЪРЖАВА НА ДЪРЖАВА.**

Този лист и оригиналната покупна разписка за покупката на вашия продукт са документите, които определят ограничената гаранция. Моля, запазете този документ и оригиналната покупна разписка, за да запазите услугата по гаранцията.

При покупка на продукта, препоръчваме да попълните ясно следната информация и да залепите печата на продажбата, за да защитите законните си права и интереси;

Информация за покупката на продукта	Име на клиента		E-mail	
	Контактен номер		Канал на покупка	
	Модел на продукта		Дата на покупка	
	SN на продукта		Номер на фактура	





## Ограничена гаранционна карта на производителя

Свържете се с нас

✉ Имеил за обслужване: [service@navee.tech](mailto:service@navee.tech)

За повече информация относно продуктите и услугите, моля, посетете официалния уебсайт на NAVEE: <https://service.naveetech.com/> Можете да гледате видеа с техническа поддръжка на продукта и да намерите местен сервизен център и подробна гаранционна политика чрез уебсайта.

По време на процеса на следпродажбено обслужване, клиентите може да се наложи да предоставят тази гаранционна карта, доказателство за покупка и съответна информация за получателя. NAVEE ще осигури, че предоставената от клиента информация ще се използва само за предоставяне на услуги на клиента.



## A korlátozott gyártói garanciára vonatkozó kártya

Ez a gyártó korlátozott garanciája („Korlátozott Garancia”), amely minden Navee Elektromos Rollerre vonatkozik.

### **EZ A GARANCIA MEGHATÁROZOTT JOGOKAT BIZTOSÍT, ÉS LEHETSÉGES, HOGY BIZONYOS ORSZÁGOKBAN ÉS ÁLLAMOKBAN A FELHASZNÁLÓ MÁS JOGOKKAL IS RENDELKEZIK.**

Ez a kártya és az eredeti vásárlási nyugta a Korlátozott Garancia érvényesítéséhez szükséges dokumentum. Kérjük, őrizze meg ezeket.

A jogai érvényesítése érdekében azt javasoljuk, hogy a termék megvásárlásakor adja meg az alábbi információkat, és ragassza rá a termékre az értékesítési pecsétet.

Termék Vásárlási Információ	Vevő Neve		E-mail	
	Kapcsolattartó Szám		Vásárlási Csatorna	
	Termék Modell		Vásárlás Dátuma	
	Termék SN		Számla Száma	



## A korlátozott gyártói garanciára vonatkozó kártya

### Lépjen Velünk Kapcsolatba



Szolgáltatási E-mail: [service@navee.tech](mailto:service@navee.tech)

További információkért a termékekről és szolgáltatásokról, kérjük, látogasson el a NAVEE hivatalos weboldalára: <https://service.naveetech.com/> A weboldalon megtekintheti a termék technikai támogatási videóit, és megtalálhatja a helyi szervizközpontokat és a részletes garanciális politikát.

Az értékesítés utáni szolgáltatásnyújtás során a vásárlóknak szükségük lehet erre a garanciakártyára, a vásárlás igazolására és a címzett releváns adataira. A NAVEE biztosítja, hogy a vásárló által megadott releváns információkat csak a vásárlónak nyújtott szolgáltatások biztosítására használják fel.



## Κάρτα Περιορισμένης Εγγύησης Κατασκευαστή

Αυτή είναι η περιορισμένη εγγύηση του κατασκευαστή (“Περιορισμένη Εγγύηση”) για όλα τα Ηλεκτρικά Σκούτερ Navee για καταναλωτές. Αυτή η Περιορισμένη Εγγύηση περιγράφει την υπηρεσία που είναι διαθέσιμη σε εσάς σε περίπτωση που το προϊόν σας απαιτεί υπηρεσία εγγύησης, και μπορεί να έχετε επιπλέον προστασίες σύμφωνα με τους τοπικούς νόμους σας.

**ΑΥΤΗ Η ΕΓΓΥΗΣΗ ΣΑΣ ΔΙΝΕΙ ΣΥΓΚΕΚΡΙΜΕΝΑ ΝΟΜΙΚΑ ΔΙΚΑΙΩΜΑΤΑ, ΚΑΙ ΜΠΟΡΕΙ ΝΑ ΕΧΕΤΕ ΕΠΙΣΗΣ ΔΙΚΑΙΩΜΑΤΑ ΠΟΥ ΔΙΑΦΕΡΟΥΝ ΑΠΟ ΧΩΡΑ ΣΕ ΧΩΡΑ ΚΑΙ ΑΠΟ ΠΟΛΙΤΕΙΑ ΣΕ ΠΟΛΙΤΕΙΑ.**

Αυτό το φύλλο και η αρχική απόδειξη αγοράς για την αγορά του προϊόντος σας είναι τα έγγραφα που καθορίζουν την Περιορισμένη Εγγύηση. Παρακαλώ διατηρήστε αυτό το έγγραφο και την αρχική απόδειξη αγοράς για να διατηρήσετε την υπηρεσία εγγύησής σας.

Κατά την αγορά του προϊόντος, συνιστούμε να συμπληρώσετε σαφώς τις παρακάτω πληροφορίες και να επισυνάψετε τη σφραγίδα πώλησης για να προστατεύσετε τα νόμιμα δικαιώματα και τα συμφέροντά σας;

Πληροφορίες Αγοράς Προϊόντος	Όνομα Πελάτη		Ηλεκτρονικό Ταχυδρομείο	
	Αριθμός Επικοινωνίας		Κανάλι Αγοράς	
	Μοντέλο Προϊόντος		Ημερομηνία Αγοράς	
	SN Προϊόντος		Αριθμός Τιμολογίου	



# Κάρτα Περιορισμένης Εγγύησης Κατασκευαστή

## Επικοινωνήστε μαζί μας



Ηλεκτρονικό Ταχυδρομείο Υπηρεσίας: [service@navee.tech](mailto:service@navee.tech)

Για περισσότερες πληροφορίες σχετικά με προϊόντα και υπηρεσίες, παρακαλώ επισκεφθείτε την επίσημη ιστοσελίδα της NAVEE: <https://service.naveetech.com/> Μπορείτε να δείτε βίντεο τεχνικής υποστήριξης προϊόντων και να βρείτε τοπικό κέντρο εξυπηρέτησης & λεπτομερή πολιτική εγγύησης μέσω της ιστοσελίδας.

Κατά τη διάρκεια της διαδικασίας εξυπηρέτησης μετά την πώληση, οι πελάτες μπορεί να χρειαστεί να παρέχουν αυτή την κάρτα εγγύησης, απόδειξη αγοράς και σχετικές πληροφορίες του παραλήπτη. Η NAVEE θα διασφαλίσει ότι οι σχετικές πληροφορίες που παρέχονται από τον πελάτη θα χρησιμοποιηθούν μόνο για την παροχή υπηρεσιών στον πελάτη.



## Card de garanție limitată a producătorului

Aceasta este garanția limitată a producătorului („Garanție Limitată”) pentru toate trotinetele electrice Navee pentru consumatori. Această Garanție Limitată descrie serviciul disponibil pentru dumneavoastră în cazul în care produsul dumneavoastră necesită servicii de garanție și este posibil să aveți protecții suplimentare conform legilor locale.

### **ACEASTĂ GARANȚIE VĂ OFERĂ DREPTURI LEGAL SPECIFICE, ȘI ESTE POSIBIL SĂ AVEȚI DE ASEMENEA DREPTURI CARE VARIAZĂ ÎNTRE ȚĂRI ȘI STATE.**

Această foaie și chitanța originală de achiziție a produsului dumneavoastră sunt documentele care definesc Garanția Limitată. Vă rugăm să păstrați acest document și chitanța originală de achiziție pentru a păstra serviciul de garanție.

Atunci când achiziționați produsul, vă recomandăm să completați clar următoarele informații și să aplicați sigiliul de vânzare pentru a vă proteja drepturile și interesele legitime;

Informații despre achiziția produsului	Numele clientului		E-mail	
	Numărul de contact		Canal de achiziție	
	Modelul produsului		Data achiziției	
	SN-ul produsului		Numărul facturii	



## Card de garanție limitată a producătorului

### Contactați-ne

 E-mail de servicii: [service@navee.tech](mailto:service@navee.tech)

Pentru mai multe informații despre produse și servicii, vă rugăm să vizitați site-ul oficial NAVEE: <https://service.naveetech.com/> Puteți viziona videoclipuri de suport tehnic pentru produse și găsi centrul de servicii locale și detaliile politicii de garanție prin intermediul site-ului.

În timpul procesului de servicii post-vânzare, clienții pot fi nevoiți să furnizeze acest card de garanție, dovada achiziției și informațiile relevante ale destinatarului. NAVEE va asigura că informațiile relevante furnizate de client sunt utilizate doar pentru a oferi servicii clientului.



- \* As ilustrações neste manual são apenas para referência, a aparência real deve ser sujeita ao produto real.
- \* Иллюстрациите в това ръководство са само за справка, действителният вид ще бъде в зависимост от действителния продукт.
- \* A jelen kézikönyvben található illusztrációk csak referenciaként szolgálnak, a tényleges megjelenés a tényleges terméktől függ.
- \* Οι εικονογραφήσεις σε αυτό το εγχειρίδιο είναι μόνο για αναφορά, η πραγματική εμφάνιση θα υπόκειται στο πραγματικό προϊόν.
- \* Ilustrațiile din acest manual sunt doar pentru referință, aspectul real va fi supus produsului efectiv.



For more information & after-sales support, contact us via [service@navee.tech](mailto:service@navee.tech)/[www.naveetech.com](http://www.naveetech.com)

Manufactured by: SPACEWALKER PTE. LTD.

Address: 60 PAYA LEBAR ROAD #07-54 PAYA LEBAR SQUARE SINGAPORE (409051)

E-mail: [service@navee.tech](mailto:service@navee.tech)

Made in China

Original instructions  
40150500000787





## NAVEE Electric Scooter

SPU: GT3 Pro

**EN** Important Information

**DK** Vigtig informationÖnemli Bilgi

**FI** Tärkeitä tietoja

**NO** Viktig informasjon

**SE** Viktig information

# 1. Safety Instructions

Original instructions

**IMPORTANT!** Please read carefully before using the product and keep for future reference. For detailed e-manual, please visit [www.naveetech.com](http://www.naveetech.com)

- **T**his appliance is not intended for use by persons (including children) with reduced physical, sensory or mental capabilities, or lack of experience and knowledge, unless they have been given supervision or instruction concerning use of the appliance by a person responsible for their safety.  
**C**hildren should be supervised to ensure that they do not play with the appliance.
- **T**his appliance is intended for riders older than 8 years and persons with physical and persons with reduced physical, sensory or mental capabilities or lack of experience and knowledge if they have been given supervision or instruction concerning use of the appliance in a safe way and understand the hazards involved.  
**C**hildren shall not play with the appliance. **C**leaning and user maintenance shall not be made by children without supervision.
- **T**he appliance is only to be used with the power supply unit provided with the appliance.
- **B**efore riding, please wear helmets, hand/wrist pads/knee pads, elbow pads, and other protective gear at all times.
- **T**he scooter shall be used by one person only. **O**bligation to always wear shoes. **D**o not divert the use of the vehicle.
- **T**his product is for personal riding only and is not intended for acrobatic or stunt use.
- **T**he product is recommended for riders above age of 16 and below age of 50. **P**eople who are not suitable for riding this product include: (1) persons under the influence of alcohol or drugs, (2) persons unable to engage in strenuous physical activities due to health or physical conditions, (3) persons who are incapable of keeping their balance or who cannot keep their balance due to impaired motor skills, (4) persons whose size exceeds the weight limit, (5) women who are pregnant, (6) persons who suffer from visual and/or hearing impairments.
- **C**omply with local laws and regulations when riding this product. **D**o not ride where prohibited by local laws.
- When riding in countries and regions where there are no relevant national standards and regulations for electric scooters, please be sure to strictly abide by the safety requirements for drivers in this operation manual. SPACEWALKER PTE. LTD. will not bear any direct responsibility and joint and several liability for all property, personal losses, accidents, legal disputes, and all other adverse events that cause conflicts of interest caused by the use of behaviors in violation of the instructions for use.
- Do not ride in traffic lanes or residential areas where vehicles and pedestrians are both allowed. When passing through a place designated for pedestrians who are entitled to the right-of-way laws like crosswalk, please get off to walk along with the scooter.
- Do not choose places where children, pedestrians, pets, vehicles, bicycles or other obstacles and potential dangers may appear for your first ride.
- Required preparations for using this product include: ensuring the steering system is properly adjusted, that all connected accessories (such as the folding system) are properly tightened and undamaged, and that the brakes and wheels are in good condition.

- Perform a basic inspection of the electric scooter before each ride. If there are abnormal conditions such as loose parts, low battery alerts, flat tires or excessive wear of tires, strange sounds, malfunctions and other abnormal conditions, stop riding immediately and call for professional support.
- Take the time to learn the basics of the practice to avoid any serious accident that can take place in the first months. Information on practice and safe use (can be found on the website: [www.naveetech.com](http://www.naveetech.com))
- To ride safely, you must be able to clearly see what is in front of you and you must be clearly visible to others.
- Do not ride in bad weather, low visibility, or after intense physical exertion.
- Do turn on the headlight and slow down the speed when you ride at dark.
- Make sure that the kickstand is positioned on a flat surface and the kick scooter is stable enough to stand alone before leaving it.
- This electric scooter is a leisure device. However, when entering a public area, it will be considered a means of transportation and subject to possible safety risks for all means of transportation. Riding in strict accordance with the instructions in this manual will protect you and others to the greatest extent.
- The user should check the limits of use in accordance with the local regulations. Ride the scooter on the roads or areas permitted by local regulations and laws and park it in the areas permitted. If the local regulations and laws have different provisions on the maximum speed, the local regulations and laws will prevail. Please respect and follow the road safety and vehicle rules.
- Respect pedestrians' Right of Way. Try not to startle them while driving, especially children. When you ride from behind pedestrians, ring your bell to give them a heads-up and slow your scooter down to pass from their left, and keep to the right at a low speed while riding across them (applicable to countries where vehicles drive on the right). When you drive across pedestrians, keep the lowest speed or getting off the vehicle.
- In any case, anticipate your trajectory and your speed while respecting the code of the road, the code of the sidewalk and the most vulnerable. Notify your presence when approaching a pedestrian or cyclist when you are not seen or heard. Cross the protected passages while walking. Cross the protected passages while walking. Avoid high traffic areas or overcrowded areas.
- Riding with high speed or a speed that is not appropriate or adequate for the situation (bad weather conditions, bad surface conditions, or the like) may lead into a potential loss of stability or loss of control. To reduce any risk, you must follow all instructions in this manual. Be careful when mounting and dismantling the product, it may fall and cause injury.
- Traffic in the city has many obstacles to cross such as curbs or steps. It is recommended to avoid obstacle jumps. It is important to anticipate and adapt your trajectory and speed to those of a pedestrian before crossing these obstacles. It is also recommended to get out of the vehicle when these obstacles become dangerous due to their shape, height or slippage.
- Do not lend your scooter to whoever does not know the operations. Before lending the electric scooter to others, please make sure that the rider has read this instruction manual and watched the instruction video, and understood the basic operation. Remind riders to wear safety protection correctly to ensure the safety of riders.
- Contact your seller for appropriate training organizations.
- In all cases, take care of yourself and others.
- Any load attached to the handlebar will affect the stability of the vehicle.
- Do not touch the brake system, it could cause injuries due to sharp edges. The brake may become hot in use. Do not touch after use.

- The A-weighted emission sound pressure level is less than 70 dB(A).
- The mechanical vibrations transmitted by KickScooter are less than 2.5 m/s<sup>2</sup>.
- For a better riding experience, it is recommended to carry out a regular maintenance of the product.
- Eliminate any sharp edges caused by use.
- Accessories and any additional items which are not approved by the manufacturer shall not be used.
- Regular maintenance of the vehicle is a factor of safety.
- The self-tightening nuts as well as the other self-tightening fastenings may lose their efficiency and that they may need to be retightened.
- Regularly check the tightening of the various bolted elements, in particular the wheel axles, the folding system, the steering system and the brake shaft.
- Do not modify or transform the vehicle, including the steering tube and sleeve, stem, folding mechanism and rear brake.
- Do not make any modifications that are not noted in the instructions.
- Make sure the scooter is turned off when being transported and kept in its original packaging if possible.
- In order to avoid accidental injuries such as electric shock and fire caused by improper use, please read the instructions carefully before use, and keep them properly for future reference.
- Please use this product in accordance with the instructions in the User Manual. Users are responsible for any loss or damage arising from improper use of this product.
- Power-off the vehicle during charging, or into a certain nonoperational mode.
- Do not charge if the charge port or charge cable is wet. Read this manual carefully before charging.
- Do not charge the scooter at an ambient temperature above 40°C or below 0°C.
- Please keep a safe distance when the scooter is driving on a level/no slope road. The braking distance will increase in wet weather.
- The shock absorption of this product is not adjustable (if applicable).
- The appliance is not intended for use at elevations greater than 2000 m above sea level.
- The appliance shall be disconnected from its power source during service and when replacing parts.
- The external flexible cable or cord of this transformer cannot be replaced; if the cord is damaged, the transformer shall be scrapped.
- If the external flexible cable or cord of this transformer is damaged, it shall be replaced by the manufacturer or their service agent or a similarly qualified person in order to avoid a hazard.
- If the supply cord is damaged, it must be replaced by the manufacturer, its service agent or similarly qualified persons in order to avoid a hazard.
- This product contains batteries that can only be replaced by qualified technicians or after-sales service
- This appliance contains batteries that are only replaceable by skilled persons.

**WARNING! For the purposes of recharging the battery, only use the detachable supply unit provided with this appliance. Do not use a battery charger from any other product. Keep a safe**

distance from the surrounding combustibles when charging, the vehicle must be placed in a well-ventilated area.

- **WARNING! Do not use any third-party battery or battery charger. Use only with NBW54D601D3D supply unit.**
- **WARNING! Keep plastic covering away from children to avoid suffocation.**
- **WARNING! Never use the product close to a water source.**
- **WARNING! Stop using the product when damaged.**
- **WARNING! As with any mechanical component, a vehicle is subject to high stresses and wear. The various materials and components may react differently to wear or fatigue. If the expected service life for a component has been exceeded, it may break suddenly, therefore risking causing injuries to the user. Cracks, scratches and discoloration in the areas subject to high stresses indicate that the component has exceeded its service life and please contact an authorized or a specialized repairer.**

**Watch out for hand crush and pinch points hazards in the following positions during use:**

1. Between the handlebar and the stem when installing the handlebar.
2. Openings on the wheels.
3. Between the front mudguard and the deck.
4. Between the quick release lever and the safety lock, and between the folding joint and the stem when folding or unfolding.
5. Between the mudguards and the wheels.

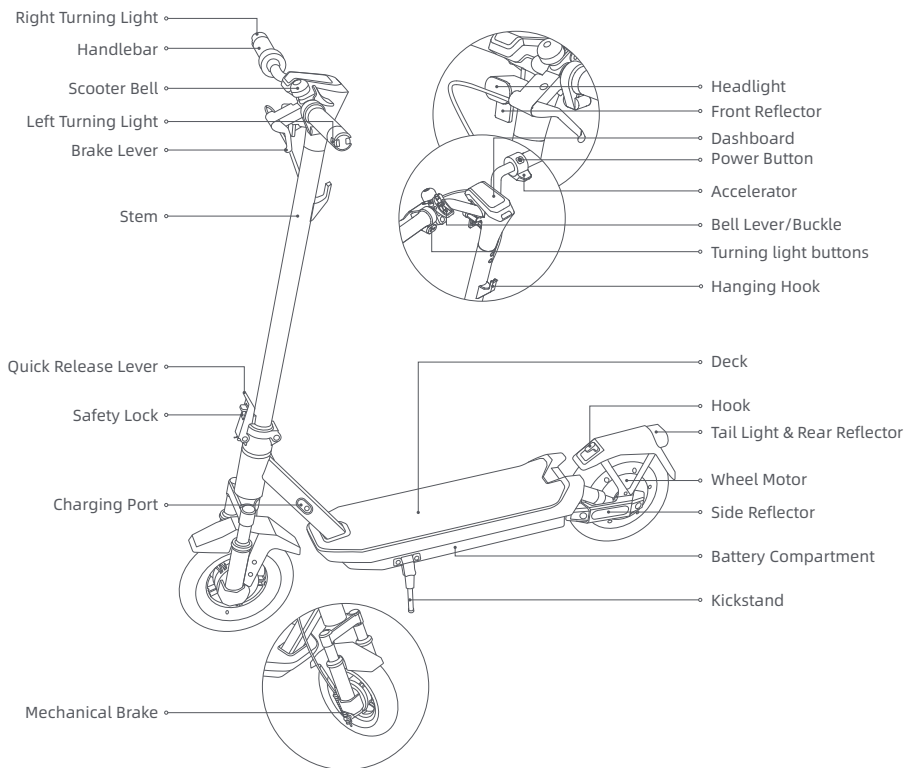

## 2. Product Overview

### Electric Scooter



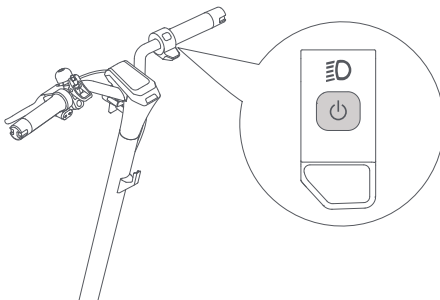

## Power on/off



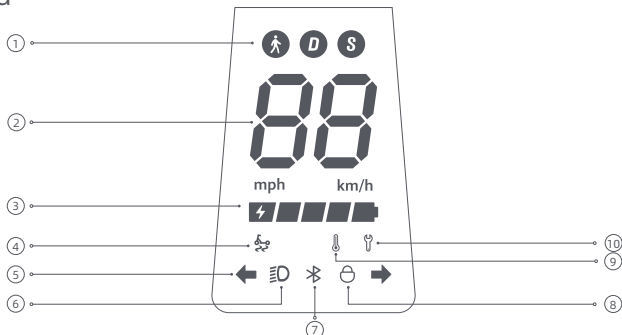

Press the button  to turn the scooter on, and hold the button  for 2 to 3 seconds to turn the scooter off. When the scooter is on, press twice to change riding modes.

## Dashboard



① Riding Modes:  is for walking mode, and its maximum speed is 6 km/h. D is for standard mode. S is for sport mode.

② Speedometer: It displays the current speed when the scooter is working. When the scooter has an issue, it displays an error code. When the scooter is charging, it displays the current battery level.

- ③ Battery Level: The battery power is indicated by 5 bars, each representing approximately 20% of a full battery.
- ④ TCS anti-slip reminder: When the TCS (traction control system) anti-slip function is enabled, the scooter can prevent the tires from slipping excessively to maintain stability during operations such as starting, accelerating, or turning. The TCS anti-slip function is enabled when  is on, and disabled when  is off. This function can be enabled or disabled via the NAVEE app.
- ⑤ Turning Indicating: When the scooter is on, press the left or right turning button, then the corresponding turning light and the indicator on the control panel will blink. Meanwhile, the buzzer will respond at the same frequency. Press the button again to turn off the turning light.
- ⑥ Light: When the scooter is on, short press the power button to turn the front or rear lights on or off. Short press the power button twice to switch modes. These short presses of the power button will not turn off the scooter. Alternatively, you can enable the auto-sensing light function via the APP. During the ride, the headlight and taillight will turn on/off automatically based on ambient light brightness.  
Note: After activating the auto-sensing light function, if you manually turn the light on or off, this function will temporarily deactivate. You will need to restart the electric scooter for it to take effect.
- ⑦ Bluetooth: The Bluetooth icon is always on, indicating that the scooter has been successfully connected to the mobile device. After connecting the Bluetooth, enable the Bluetooth proximity unlock function in the APP, turn the scooter off first before locking, if the mobile phone is far away from the scooter, the motor will automatically lock, and it will remain locked when turned on again, if the mobile phone is close to the scooter, squeeze any brake, and the motor will automatically unlock.  
Note: Locking the scooter will consume the scooter's power, please use this function wisely.
- ⑧ Lock: When the icon lights up, it indicates that the scooter is locked. You can lock/unlock the scooter via the NAVEE app.
- ⑨ Temperature Warning: If the battery temperature is too high or too low, the thermometer icon will be on. Use or charge the scooter after its battery temperature returns to the normal operating range.
- ⑩ Error Notification: When the wrench icon displays red, it indicates that the scooter has an error.



## 3. Care & Maintenance

---

### Cleaning

Before cleaning the scooter, you must turn off the power, unplug the charging cables and close the charging cover tightly.

Wipe the main chassis with a soft damp cloth, the hard-to-remove dirt can be scrubbed with a toothbrush. Afterwards, wipe all areas with a dry cloth.

### WARNING!

- Do not wash the scooter with a high-pressure water spray.
- Do not clean the scooter with corrosive cleaner, which will damage the external and internal structure of the scooter.

### Battery

Always charge before exhausting the battery to prolong the battery's lifespan.

When riding, storing or charging, do not exceed the specified temperature limit (refer to specifications). Failure to follow instructions for use, storage or charging may result in battery damage, failure to charge and void warranty.

The fully charged scooter has an approximate standby time of 120-180 days. If it is not used for a long time, it should be charged every 60 days. Please pay attention to the standby time to prevent irreversible damage to the battery caused by not charging.

### WARNING!

- Do not use battery packs of other models or brands, as there may be a safety risk.
- Only use the original battery charger to avoid potential damage or fire.
- If the battery is damaged or soaked with water, do not charge or continue to use it.
- Do not remove the battery. Removing the battery is complicated, and improper operation may affect the operation of the scooter.

### Storage

If the scooter will not be used for an extended period, fully charge it, then turn it off and store it in a cool, dry place. Make sure the scooter is turned off when being transported and kept in its original packaging if possible.

### WARNING!

- Please do not leave the scooter under hot sun or severely humid place for extended periods of time.
- Please do not place the scooter near flammable materials.
- This product contains a built-in lithium battery and must be transported only when permitted by local laws and regulations.

## Environmental Instructions

The scooter contains a rechargeable lithium-ion battery pack, and improper disposal of these batteries will cause harm to the environment. Follow the steps below to remove the batteries before disposing of the scooter and discard the batteries properly:

1. Before removing the batteries, it is recommended to fully deplete them and ensure that the scooter is disconnected from the power supply. Next, unscrew the bottom cover of the scooter to remove it, and remove the battery pack retaining bracket.
2. Unplug the battery connector, and then remove the batteries. Do not damage the battery case to avoid any risk of injuries. Do not use the battery if it is damaged, has a strange odor, emits smoke, or gets overheated. Keep a leaking battery away from other objects.
3. Discard the removed batteries at a professional recycling facility.

## Scooter Maintenance Schedule (Recommended):

Maintaining the scooter regularly can help keep the scooter neat and in good condition, avoid safety hazards, minimize breakdowns, slow down the deterioration of the scooter, and extend the scooter's service life.

Item	Service Object	Actions	Every month	Every 3 months	Every 500 km/ 6 months	Every 1000 km/ 1 year	Every 10000 km/ 3 years
Tires	Tire Tread Wear	Check whether the tire is cracked, deformed, worn, etc.			√	√	√
Screws	Handlebar Assembly Screws	Tighten the screw that connects the handlebar assembly with the stem assembly (with the recommended torque of $3.0 \pm 0.5 \text{ N}\cdot\text{m}$ ).		√	√	√	√
		Tighten the accelerator screw (with the recommended torque of $2.0 \pm 0.1 \text{ N}\cdot\text{m}$ ).				√	√
		Tighten the brake lever screw (with the recommended torque of $3.5 \pm 0.3 \text{ N}\cdot\text{m}$ ).					

Item	Service Object	Actions	Every month	Every 3 months	Every 500 km/ 6 months	Every 1000 km/ 1 year	Every 10000 km/ 3 years
Functions	Brake Adjustment	Before adjusting, make sure the scooter is turned off and not being charged. Tool: 3 mm hex key (the tool needs to be prepared by the user). When the brake is too tight, use the tool to turn the nut on the screw rod counterclockwise, so as to slightly shorten the brake cable's exposed bottom part. When the brake is too loose, use the tool to turn the nut on the screw rod clockwise, so as to slightly lengthen the brake cable's exposed bottom part.			√	√	√
	Charging	Charge the scooter at a suitable temperature. The indicator on the battery charger is red when the scooter is charging, and turns green when the scooter is fully charged. The control panel will show the charging status simultaneously during charging.			√	√	√
	Steering	Turn the handlebar 60° to the left and right to make sure the turning angle is correct and the steering is free from resistance and stagnation.				√	√
Important Components	Battery Assembly	Fully charge the scooter before leaving it unused for a long time, and turn it on to charge every 60 days.					√

Wheels, brake pads and other vulnerable parts are worn or damaged and need to be replaced, please contact the after-sales service in time.

To find a qualified service shop, contact us via [service@navee.tech](mailto:service@navee.tech)/[www.naveetech.com](http://www.naveetech.com)

## 4. Specifications

Product	Name	NAVEE Electric Scooter
	Model	GT3 Pro-S
Dimensions	Vehicle: L x W x H (mm) <sup>[1]</sup>	1180 x 590 x 1260
	After Folding: L x W x H (mm)	1180 x 585 x 540
Net Weight	Vehicle Net Weight (kg)	22
Rider	Load Range (kg)	25-110
	Age (years)	16 - 50
	Body Length (cm)	120 - 200
Assembled Electric Scooter	Max. Speed (km/h)	20
	General Range (km) <sup>[2]</sup>	Approx. 60
	Max. Climbing Angle (%)	Approx. 22
	Suitable Surfaces	Cement or asphalt road, with benches of less than 1 cm or crevices narrower than 3 cm
	Operating Temperature (°C)	-10 to 40
	Storage Temperature (°C)	-20 to 45
	IP Rating	IPX5
	Charging Time (h)	Approx. 8
Battery Pack	Model	T2326-BD4A
	Nominal Voltage (VDC)	46.8
	Max. Charge Voltage (VDC)	54.6
	Rated Energy (Wh)	477.36
	Intelligent Battery Management System	Over-heating, short circuit, over-current, over-discharge, and over-charge protection
	Normal Charging Temperature Range (°C)	0 to 40
	Rated Capacity (Ah)	10.2
Wheel Motor	Rated Power (kW; W)	0.25; 250
Battery Charger	Model <sup>[3]</sup>	NBW54D601D3D
	Output Power (kW; W)	0.07; 70
	Input	100-240 V~ 50-60 Hz
	Max. Output Voltage (VDC)	54.6
	Rated Output (VDC; A)	53.6; 1.3
Tire	Front & Back Tires	10-inch Tubeless Tires
Hanging Hook	Max. Load (kg)	5
Bluetooth	Frequency Band (s)	2.4000 - 2.4835 GHz
	Max. RF Power (dBm)	8

[1] Vehicle height: From the ground to the top of the scooter.

[2] General range: Measured when there is no wind and at 25°C, the scooter is fully charged to ride at a constant speed of 15 km/h on a flat surface with a load of 75 kg.

[3] To recharge the battery, only use the battery charger provided in the package. Please see battery charger parameters in Specifications.

## 5. Certification

### Restriction of Hazardous Substances Directive (RoHS)

This SPACEWALKER PTE. LTD. product, with included parts (cables, cords, and so on) meets the restriction of the use of certain hazardous substances in electrical and electronic equipment 2011/65/EU Annex II and its amendment Directive (EU) 2015/863.

### EU Declaration of Conformity



This device meets the EU requirements on the limitation of exposure of the general public to electromagnetic fields by way of health protection.

Hereby, SPACEWALKER PTE. LTD. declares that the radio equipment type: [GT3 Pro-S] is in compliance with Directive 2014/53/EU and 2006/42/EC. The full text of the EU declaration of conformity is available at the following internet address: [www.naveetech.com](http://www.naveetech.com)

### European Union Compliance Statement Battery recycling information for the European Union



Batteries or packaging for batteries are labeled in accordance with European Directive 2006/66/EC and amendment 2013/56/EU concerning batteries and accumulators and waste batteries and accumulators. The Directive determines the framework for the return and recycling of used batteries and accumulators as applicable throughout the European Union. This label is applied to various batteries to indicate that the battery is not to be thrown away, but rather reclaimed upon end of life per this Directive.

In accordance with the European Directive 2006/66/EC and amendment 2013/56/EU, batteries and accumulators are labeled to indicate that they are to be collected separately and recycled at end of life. The label on the battery may also include a chemical symbol for the metal concerned in the battery (Pb for lead, Hg for mercury, and Cd for cadmium). Users of batteries and accumulators must not dispose of batteries and accumulators as unsorted municipal waste, but use the collection framework available to customers for the return, recycling, and treatment of batteries and accumulators. Customer participation is important to minimize any potential effects of batteries and accumulators on the environment and human health due to the potential presence of hazardous substances.

Before placing electrical and electronic equipment (EEE) in the waste collection stream or in waste collection facilities, the end user of equipment containing batteries and/or accumulators must remove those batteries and accumulators for separate collection.

### Waste Electrical and Electronic Equipment (WEEE) Directive



All products bearing this symbol are waste electrical and electronic equipment (WEEE as in directive 2012/19/EU) which should not be mixed with unsorted household waste. Instead, you should protect human health and the environment by handing over your waste equipment to a designated collection point for the recycling of waste electrical and electronic equipment, appointed by the government or local authorities. Correct disposal and recycling will help prevent potential negative consequences to the environment and human health. Please contact the installer or local authorities for more information about the location as well as terms and conditions of such collection points.

## Safety Warning



Danger!  
Read user manual before use.



WARNING  
For indoor use only (for the charger).



WARNING  
Read carefully and keep for future reference.



WARNING  
Class II appliance



WARNING  
Hot Surface



WARNING  
Sharp Edges



Do not expose to moisture



≤5000m

The charger intended for use at altitudes not exceeding 5000m.



Light



Turning indicator



SMPS incorporating a short-circuit-proof safety isolating transformer (inherently or non-inherently)



Direct current



SMPS (Switch mode power supply unit)



Alternating current



Time-lag miniature fuse-link where X is the symbol for the time/current characteristic as given in IEC 60127



Polarity of the charger output, center positive

# Battery Charger

## WARNING

1. The charger is designed for indoor use only. Do not expose it to rain or snow.
2. Do not use for non-rechargeable batteries, as they can overheat and break.
3. Misuse other types of batteries may burst causing personal injury and damage.
4. Do not incinerate, disassemble or short circuit batteries.
5. If the performance of the batteries decrease substantially, it is time to replace the batteries.
6. Store the charger in a cool and dry place when not in use.
7. Disconnect the supply before making or breaking the connections to the battery.
8. Explosive gases. Prevent flames and sparks. Provide adequate ventilation during charging.
9. During charging, the battery must be placed in a Well Ventilated area.
10. Keep electrical appliances out of reach from Children or infirm persons. Do not let them use the appliances without supervision.
11. This appliance is not intended for use by persons (including children) with reduced physical, sensory or mental capabilities, or lack of experience and knowledge, unless they have been given supervision or instruction concerning use of the appliance by a person responsible for their safety. Children should be supervised to ensure that they do not play with the appliance.
12. This appliance can be used by children aged from 8 years and above and persons with reduced physical, sensory or mental capabilities or lack of experience and knowledge if they have been given supervision or instruction concerning use of the appliance in a safe way and understand the hazards involved. Children shall not play with the appliance. Cleaning and user maintenance shall not be made by children without supervision.
13. The external flexible cable or cord of this transformer cannot be replaced; if the cord is damaged, the transformer shall be scrapped.
14. If the supply cord is damaged, it must be replaced by a special cord or assembly available from the manufacturer or its service agent.

## Charging instructions

1. Connect the charger directly to a power source. Never use extension cords.
2. The charger can only charge Lithium-ion battery.
3. Avoid reverse charging.
4. The chargers are not intended to charge automobile batteries.

 detachable power supply part

# Battery Pack

## WARNING

1. Do not dismantle, open or shred secondary cells or batteries.
2. Keep batteries out of the reach of children. Battery usage by children should be supervised. Especially keep small batteries out of reach of small children.
3. Seek medical advice immediately if a cell or a battery has been swallowed.
4. Do not expose cells or batteries to heat or fire. Avoid storage in direct sunlight.
5. Do not short-circuit a cell or a battery. Do not store cells or batteries haphazardly in a box or drawer where they may short-circuit each other or be short-circuited by other metal objects.
6. Do not remove a cell or battery from its original packaging until required for use.
7. Do not subject cells or batteries to mechanical shock.
8. In the event of a cell leaking, do not allow the liquid to come in contact with the skin or eyes. If contact has been made, wash the affected area with copious amounts of water and seek medical advice.
9. Do not use any charger other than that specifically provided for use with the equipment.
10. Observe the plus (+) and minus (-) marks on the cell, battery and equipment and ensure correct use.
11. Do not use any cell or battery which is not designed for use with the equipment.
12. Do not mix cells of different manufacture, capacity, size or type within a device.
13. Always purchase the battery recommended by the device manufacturer for the equipment.
14. Keep cells and batteries clean and dry.
15. Wipe the cell or battery terminals with a clean dry cloth if they become dirty.
16. Secondary cells and batteries need to be charged before use. Always use the correct charger and refer to the manufacturer's instructions or equipment manual for proper charging instructions.
17. Do not leave a battery on prolonged charge when not in use.
18. After extended periods of storage, it may be necessary to charge and discharge the cells or batteries several times to obtain maximum performance.
19. Retain the original product literature for future reference.
20. Use the cell or battery only in the application for which it was intended.
21. When possible, remove the battery from the equipment when not in use.
22. Dispose of properly.



# 1. Turvaohjeet

**ITÄRKEÄÄ!** Lue huolellisesti ennen tuotteen käyttöä ja säilytä se myöhempää käyttöä varten. Yksityiskohtainen sähköinen käyttöopas on osoitteessa [www.naveetech.com](http://www.naveetech.com)

- Tätä laitetta ei ole tarkoitettu käytettäväksi henkilöiden toimesta (mukaan lukien lapset) joilla on vähentynyttä fyysistä, aistillista tai henkistä kapasiteettia, tai joilta puuttuu kokemusohjaa ja tietoja, ellei näille ole annettu ohjeistusta tai ole valvottuja koskien laitteiden käyttöä ja henkilön toimesta joka vastaa näiden turvallisuudesta.

**H**uolehdi siitä, että lapset eivät pääse leikkimään laitteella.

- Tämä laite on tarkoitettu yli 8-vuotiaille kuljettajille ja henkilöille, joilla on heikentyneet fyysiset, sensoriset tai psyykkiset kyvyt tai joilla ei ole kokemusta tai tietoa, mikäli heitä on valvottu tai opastettu laitteen turvallisuudessa käytössä ja he ymmärtävät siihen liittyvät vaarat.

**L**asten ei tule leikkiä laitteen kanssa. Puhdistusta ja käyttäjän suorittamaa huoltoa ei pidä suorittaa valvomattomana lasten toimesta.

- Laitetta saa käyttää vain laitteen mukana toimitetulla virtalähteellä.

- Ennen ajamista on aina käytettävä kypärää, käsi- ja rannesuojia, polvisuojia, kynnärpääsuojia ja muita suojavarusteita.

- Skootteria saa käyttää vain yksi henkilö. Kenkien käyttö vaaditaan aina. **Ä**lä muuta ajoneuvon käyttöä.

**T**ämä tuote on tarkoitettu vain henkilökohtaiseen ajoon, eikä sitä ole tarkoitettu akrobaattiseen käyttöön.

- Tuotetta suositellaan yli 16-vuotiaille ja alle 50-vuotiaille kuljettajille. Henkilöt, jotka eivät sovellu ajamaan tällä tuotteella, ovat: (1) alkoholin tai huumeiden vaikutuksen alaisena olevat henkilöt, (2) henkilöt, jotka eivät kykene rasittavaan fyysiseen toimintaan terveydentilan tai fyysisen tilan vuoksi, (3) henkilöt, jotka eivät kykene ylläpitämään tasapainoaan tai jotka eivät kykene ylläpitämään tasapainoaan heikentyneiden motoristen taitojen vuoksi, (4) henkilöt, joiden koko ylittää painorajan, (5) raskaana olevat naiset, (6) henkilöt, joilla on näkö- ja/tai kuulovamma.

- N**oudata paikallisia lakeja ja määräyksiä, kun ajat tällä tuotteella. **Ä**lä aja siellä, missä paikalliset lait kietäyvät sen.

- Ajaessasi maissa ja alueilla, joissa ei ole sähkömopoja koskevia kansallisia standardeja ja määräyksiä, noudata ehdottomasti tässä käyttöoppaassa kuljettajille asetettuja turvallisuusvaatimuksia. SPACEWALKER PTE. LTD. ei kanna suoraa vastuuta eikä yhteisvastuuta kaikista omaisuus- ja henkilövahingoista, onnettomuksista, oikeusriidoista ja kaikista muista haitallisista tapahtumista, jotka aiheuttavat eturistiriitoja, jotka johtuvat käyttöohjeiden vastaisesta käyttäytymisestä.

- Älä aja liikenneväylillä tai asuinalueilla, joilla sekä ajoneuvoilla ajo että jalankulku ovat sallittuja. Kun kuljetaan paikan läpi, joka on tarkoitettu jalankulkijoille, joilla on oikeus etuajo-oikeuteen, kuten jalkakäytävään, siirry kävelemään skootterin kanssa.
- Älä valitse ensimmäiselle ajokerralle paikkoja, joissa voi olla lapsia, jalankulkijoita, lemmikkejä, ajoneuvoja, polkupyöriä tai muita esteitä ja mahdollisia vaaroja.
- Tämän tuotteen käyttöön vaadittaviin valmisteluihin kuuluvat seuraavat: varmista, että ohjausjärjestelmä on säädetty oikein, että kaikki liitetyt lisävarusteet (kuten taittojärjestelmä) on kiristetty kunnolla ja että ne eivät ole

vahingoittuneet ja että jarrut ja pyörät ovat hyvässä kunnossa.

- Suorita sähköskootterin perustarkastus ennen jokaista ajokertaa. Jos ilmenee epänormaaleja olosuhteita, kuten irtonaisia osia, akun tyhjenemishälytyksiä, tyhjiä renkaita tai renkaiden liiallista kulumista, outoja ääniä, toimintahäiriöitä ja muita epänormaaleja olosuhteita, lopeta ajaminen välittömästi ja pyydä ammattiapua.
- Tämän tuotteen käyttöön vaadittaviin valmisteluihin kuuluvat seuraavat: varmista, että ohjausjärjestelmä on säädetty oikein, että kaikki liitetyt lisävarusteet (kuten taittojärjestelmä) on kiristetty kunnolla ja että ne eivät ole vahingoittuneet ja että jarrut ja pyörät ovat hyvässä kunnossa.
- Voidaksesi ajaa turvallisesti on sinun kyettävä näkemään selvästi, mitä on edessäsi ja sinun on oltava selvästi muiden nähtävissä.
- Älä aja huonolla säällä, huonolla näkyvyydellä tai voimakkaan fyysisen rasituksen jälkeen.
- Laita ajovalot päälle ja hidasta nopeutta, kun ajat pimeällä.
- Varmista, että tukijalka on tasaisella alustalla ja että tukijalka on riittävän vakaa tuottamaan seisannon yksinään, ennen kuin jätät sen.
- Tämä sähköskootteri on vapaa-ajan laite. Kun ajoneuvo saapuu yleiselle alueelle, sitä pidetään kuitenkin kulkuvälineenä, ja siihen kohdistuu kaikkien kulkuvälineiden mahdollisia turvallisuusriskejä. Tämän käyttöoppaan ohjeiden tarkka noudattaminen suojaa sinua ja muita mahdollisimman hyvin.
- Käyttäjän on tarkistettava käyttöraajat paikallisten määräysten mukaisesti. Aja skootterilla paikallisten määräysten ja lakien sallimilla teillä tai alueilla ja pysäköi se sallituille alueille. Skootterin enimmäisnopeudeksi on rajoitettu 25 km/h. Jos paikallisissa määräyksissä ja laeissa on erilaisia säännöksiä enimmäisnopeudesta, paikalliset määräykset ja lait ovat ensisijaisia. Kunnoita ja noudata liikenneturvallisuus- ja ajoneuvosääntöjä.
- Kunnoita jalankulkijoiden etuoikeutta. Yritä olla säikäyttämättä heitä ajon aikana, etenkin lapsia. Kun ajat jalankulkijoiden takaa, soita kelloa varoittaaksesi heitä ja hidasta skootterin nopeutta, jotta voit ohittaa heidät vasemmalta puolelta, ja pysy oikealla alhaisella nopeudella ajaessasi heidän ohitse (koskee muita, joissa ajoneuvot ajavat oikealla). Kun ajat jalankulkijoiden ohi, ylläpidä alhaisinta nopeutta tai ajoneuvon enimmäisetäisyyttä.
- Ennakoi joka tapauksessa liikeratasi ja nopeutesi kunnoittaen samalla tien ja jalkakäytävän sääntöjä sekä kaikkein haavoittuvimpia tiellä liikkujia. Ilmoita läsnäolostasi lähestyessäsi jalankulkijaa tai pyöräilijää, mikäli sinua ei nähdä tai kuulla. Ylitä suojattuja kulkuväylöjä pitkin kävellessäsi. Ylitä suojattuja kulkuväylöjä pitkin kävellessäsi. Vältä vilkkaasti liikennöityjä tai ruuhkaisia alueita.
- Suurella nopeudella ajo tai nopeus, joka ei ole sopiva tai riittävä tilanteeseen nähdessä (huonot sääolosuhteet, huono ajopinta tai vastaava), voi johtaa mahdolliseen vakauten tai hallinnan menettämiseen. Riskien vähentämiseksi sinun on noudatettava kaikkia tämän käyttöoppaan ohjeita. Ole varovainen asentaessasi ja purkaessasi tuotetta, se voi pudota ja aiheuttaa vammoja.
- Kaupungin liikenteessä on monia esteitä, kuten reunakiviä tai portaita, jotka on ylittävät. On suositeltavaa välttää hyppyjä esteiden kohdalla. On tärkeää ennakoita ja mukauttaa liikerataa ja nopeutta jalankulkijan nopeuteen ennen esteiden ylittämistä. On myös suositeltavaa nousta ulos ajoneuvosta, kun esteet muuttuvat vaarallisiksi niiden muodon, korkeuden tai liukkauden johdosta.
- Älä lainaa skootteria henkilöille, jotka ei tunne sen toimintaa. Ennen kuin lainaat sähköskootterin muille, varmista, että kuljettaja on lkenut tämän käyttöohjeen ja katsonut opetusvideon ja ymmärtänyt perustoiminnot. Muistuta ratsastajia käyttämään suojaimia oikein ratsastajien turvallisuuden varmistamiseksi.
- Ota yhteyttä myyjään sopivien koulutusorganisaatioiden osalta.
- Pidä joka tapauksessa huolta itsestäsi ja muista.

- Ohjaustankoon kiinnitetty kuorma vaikuttaa ajoneuvon vakauteen.
  - Älä koske jarrujärjestelmään, sen terävät reunat saattavat aiheuttaa vammoja. Jarru voi kuumentua käytössä. Älä koske käytön jälkeen.
  - A-painotettu päästöäänepainetaso on alle 70 dB(A).
  - Paremmen ajokokemuksen saamiseksi on suositeltavaa huoltaa tuote säännöllisesti.
  - Poista käytön aiheuttamat terävät reunat.
  - Lisävarusteita ja muita lisävarusteita, joita valmistaja ei ole hyväksynyt, ei saa käyttää.
  - Ajoneuvon säännöllinen huolto on turvallisuustekijä.
  - Itsekiinnittävät mutterit ja muut itsekiinnittävät kiinnikkeet voivat menettää tehoaan ja ne on ehkä kiristettävä uudelleen.
  - Tarkista säännöllisesti eri ruuviliitosten, erityisesti pyörän akselien, taittumisjärjestelmän, ohjausjärjestelmän ja jarruakselin kiristys.
  - Älä muuta tai muokkaa ajoneuvoa, mukaan lukien ohjausputkea ja -holkkia, vartta, taittomekanismia ja takajarrua.
  - Älä tee mitään muutoksia, joita ei ole mainittu ohjeissa.
  - Varmista, että skootteri on sammutettu kuljetuksen ajaksi ja että se säilytetään alkuperäispakkauksessa, jos mahdollista.
  - Vääränlaisen käytön aiheuttamien vahinkojen, kuten sähköiskun ja tulipalon, välttämiseksi lue ohjeet huolellisesti ennen käyttöä ja säilytä ne huolellisesti myöhempää käyttöä varten.
  - Käytä tätä tuotetta käyttöoppaan ohjeiden mukaisesti. Käyttäjät ovat vastuussa kaikista tämän tuotteen epäasianmukaisesta käytöstä aiheutuvista vahingoista.
  - Latauksen aikana sammuta ajoneuvo tai siirrä se tiettyyn ei-ajamisen tilaan.
  - Älä lataa, jos latausportti tai latauskaapeli on märkä. Lue tämä käyttöohje huolellisesti ennen lataamista.
  - Älä lataa skootteria yli 40 °C:n tai alle 0 °C:n lämpötilassa.
  - Pidä turvallinen etäisyys, kun skootterilla ajetaan tasaisella tiellä / ilman kaltevuutta. Jarrutusmatka pitenee märällä säällä.
  - Tämän tuotteen iskunvaimennus ei ole säädettävissä (tarvittaessa).
  - Laitetta ei ole tarkoitettu käytettäväksi yli 2000 metrin korkeudessa merenpinnasta.
  - Laite on irrotettava virtalähteestään huollon ja osien vaihdon ajaksi.
  - Tämän muuntajan (laturin) ulkoista taipuisaa kaapelia tai johtoa ei voi vaihtaa; jos johto vaurioituu, muuntaja (laturi) on romutettava.
  - Jos tämän muuntajan ulkoinen taipuisa kaapeli tai johto on vaurioitunut, valmistajan tai tämän huoltoedustajan tai vastaavan pätevyden omaavan henkilön on vaihdettava se vaaran välttämiseksi.
  - Vaarojen välttämiseksi vahingoittuneen virtajohdon saa vaihtaa uuteen vain valmistaja, valmistajan valtuuttama huoltoedustaja tai muu vastaavalla tavalla pätevyötetty henkilö
  - Tämä tuote sisältää paristoja, jotka voidaan vaihtaa vain pätevien teknikkojen tai huoltopalvelun toimesta.
  - Tämä laite sisältää akkuja, joita vain ammattitaitoiset henkilöt voivat vaihtaa.
- VAROITUS: Käytä akun lataamiseen vain tämän laitteen**

mukana toimitettua irrotettavaa syöttöyksikköä. Älä käytä minkään muun tuotteen akkulatoria. Pidä latauksen aikana turvallinen etäisyys ympäröivistä palavista aineista.

- **VAROITUS:** Älä käytä kolmannen osapuolen akkua tai akkulatoria. Käytä vain NBW54D601D3D-syöttöyksikön kanssa.
- **VAROITUS!** Pidä muovinen suojuus poissa lasten ulottuvilta tukehtumisen välttämiseksi.
- **VAROITUS!** Älä koskaan käytä tuotetta vesilähteen lähellä.
- **VAROITUS!** Lopeta tuotteen käyttö, jos se on vaurioitunut.
- **VAROITUS!** Kuten mikä tahansa mekaaninen osa, ajoneuvo on alttiina suurille rasituksille ja kulumiselle. Eri materiaalit ja osat voivat reagoida eri tavoin kulumiseen tai väsymiseen. Jos komponentin odotettu käyttöikä on ylittynyt, se voi rikkoutua äkillisesti, jolloin käyttäjälle voi aiheutua vammoja. Halkeamat, naarmut ja värimuutokset alueilla, joihin kohdistuu suuria rasituksia, viittaavat siihen, että osan käyttöikä on ylittynyt ja ota yhteys valtuutettuun tai erikoistuneeseen korjaamoon.

**Varo käsien puristusta ja puristukohtien vaaraa seuraavissa paikoissa käytön aikana:**

1. Ohjaustangon ja varren välissä asennettaessa ohjaustankoa.
2. Renkaiden avauskohta.
3. Etulokasuojan ja kannen välissä.
4. Pikalukitusvivun ja pikalukitusvivun lukon välissä sekä taittonivelen ja varren välissä, avattaessa tai suljettaessa.
5. Lokasuojien ja renkaan välissä.

## 2. Tuotekuvaus

### Sähköpotkulauta

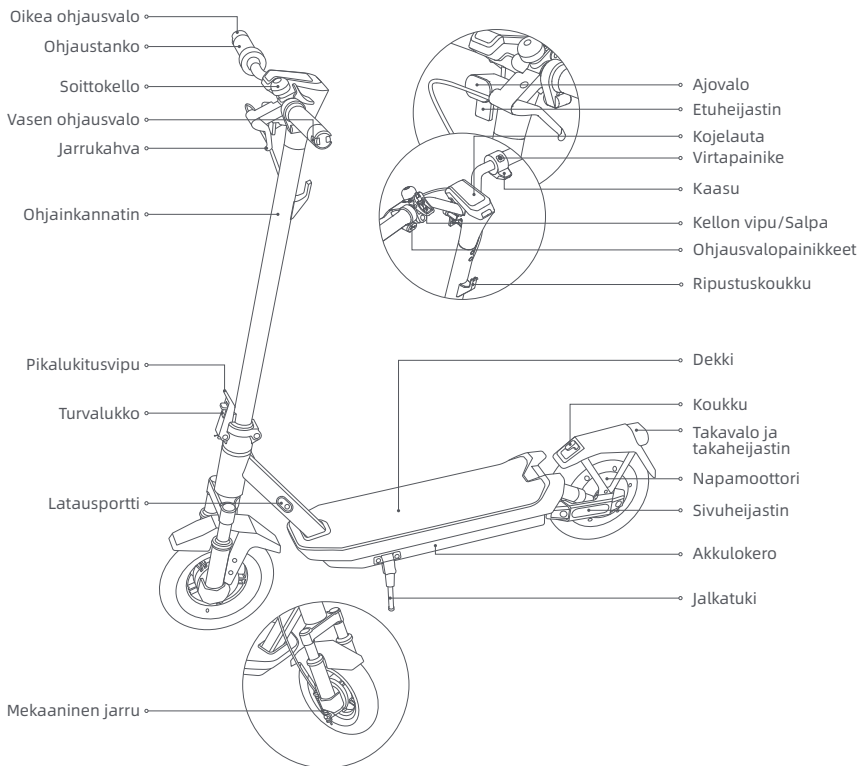

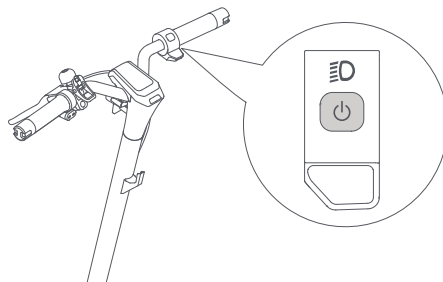

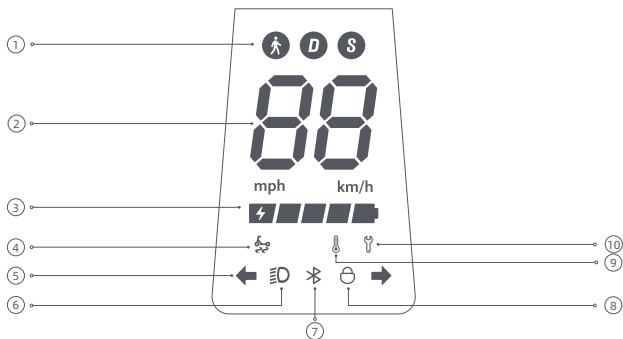

Virtapainike: Kytke skootteri päälle painamalla painiketta  ja pidä painiketta  painettuna 2-3 sekuntia skootterin sammuttamiseksi. Kun skootteri on päällä, paina kerran kytkeäksesi ajovalot ja takavalot päälle/pois ja paina kahdesti vaihtaaksesi ajotilaa.

## Kojelauta



① Ajotilat:  on kävelytila ja sen enimmäisnopeus on 6 km/h. D tarkoittaa vakiotilaa. S tarkoittaa urheilutilaa.

- ② Nopeusmittari: Se näyttää nykyisen nopeuden, kun skootteri toimii. Kun skootterissa on ongelma, se näyttää virhekoodin. Kun skootteri latautuu, se näyttää akun nykyisen varaustason.
- ③ Akun varaustaso: Akun varaustaso ilmoitetaan viidellä palkilla, joista kukin vastaa noin 20% täydestä akusta.
- ④ TCS-luistonesto muistutus: Kun TCS (luistonestojärjestelmä) luistonesto toiminto on käytössä, potkulautaa voi estää, renkaisen liiallisen liukumisen, jotta vakaus säilyy esimerkiksi käynnistykseen, kiihdytyksen tai kääntymisen aikana. TCS-luistonestotoiminto on käytössä, kun  on päällä, ja pois käytöstä, kun  on pois päältä. Tämä toiminto voidaan ottaa käyttöön tai poistaa käytöstä NAVEE -sovelluksessa.
- ⑤ Ohjauksen ilmaisin: Kun skootterissa on virta päällä, paina vasenta tai oikeaa ohjauspainiketta, jolloin vastaava ohjausvalo ja ohjauspaneelin merkivalo vilkkuvat. Samaan aikaan summeri vastaa samalla taajuudella. Sammuta ohjausvalo painamalla painiketta uudelleen.
- ⑥ Valo: Kun skootteri on päällä, paina virtapainiketta lyhyesti kytkääksesi ajovalon ja takavalon päälle tai pois päältä. Paina virtapainiketta kahdesti nopeasti vaihtaaksesi tilaa. Nämä lyhyet virtapainikkeen painallukset eivät sammuta skootteria. Vaihtoehtoisesti voit ottaa automaattisen valon tunnistustoiminnon käyttöön APP:n välityksellä. Ajon aikana ajovalot ja takavalot kytkeytyvät päälle/pois automaattisesti ympäristön valon kirkkautensa mukaan.  
Huomautus: Kun olet aktivoinut automaattisen valontunnistustoiminnon, jos kytket valon manuaalisesti päälle tai pois päältä, tämä toiminto kytkeytyy tilapäisesti pois päältä. Sinun on käynnistettävä sähköskootteri uudelleen, jotta se tulee voimaan.
- ⑦ Bluetooth: Bluetooth-kuvake on aina päällä, mikä osoittaa, että skootteri on onnistuneesti yhdistetty mobiililaitteeseen. Kun olet yhdistänyt Bluetooth-yhteyden, ota käyttöön Bluetooth-läheisyyslukituksen avaustoiminto APP: ssä, sammuta skootteri ensin ennen lukitsemista, jos matkapuhelin on kaukana skootterista, moottori lukittuu automaattisesti, ja se pysyy lukittuna, kun se kytketään uudelleen päälle, jos matkapuhelin on lähellä skootteria, purista jarrua, ja moottori avaa lukituksen automaattisesti.  
Huomautus: Skootterin lukitseminen kuluttaa skootterin virtaa, käytä tätä toimintoa viisaasti.
- ⑧ Lukko: Kun kuvake syttyy, se osoittaa, että skootteri on lukittu. Voit lukita/avata skootterin NAVEE -sovelluksella.
- ⑨ Lämpötilavaroitus: Jos akun lämpötila on liian korkea tai liian alhainen, lämpömittarin kuvake palaa. Käytä tai lataa skootteria, kun akun lämpötila on palautunut normaalille toiminta-alueelle.
- ⑩ Virheilmoitus: Kun jakoavaimen kuvake näkyy punaisena, se tarkoittaa, että skootterissa on virhe.

## 3. Huolto ja ylläpito

---

### Puhdistaminen

Varmista puhdistuksen aikana, että skootteri on kytketty pois päältä, latauskaapeli on irrotettu ja kumiläppä on suljettu.

Pyyhi pääkotelo pehmeällä kostealla liinalla, vaikeasti poistettava lika voidaan hangata hammasharjalla. Pyyhi sen jälkeen kaikki alueet kuivalla liinalla.

### VAROITUS!

- Älä pese skootteria korkeapaineisella vesisuihkulla.
- Älä puhdistaa skootteria syövyttävällä puhdistusaineella, joka vahingoittaa skootterin ulkoista ja sisäistä rakennetta.

### Akku

Lataa aina ennen akun tyhjenemistä akun käyttöiän pidentämiseksi.

Älä ylitä määritettyä lämpötilarajaa ajettaessa, säilytettäessä tai ladattaessa (katso tekniset tiedot). Käyttö-, varastointi- tai latausohjeiden noudattamatta jättäminen voi johtaa akun vaurioitumiseen, latauksen of the scooter. epäonnistumiseen ja takuun raukeamiseen.

TTäyteen ladatun skootterin odotusaika on noin 120-180 päivää. Jos sitä ei käytetä pitkään aikaan, se on ladattava 60 päivän välein. Kiinnitä huomiota valmiusaikaan, jottei akku vaurioidu peruuttamattomasti, mikäli sitä ei ladata.

### VAROITUS!

- Älä käytä muiden mallien tai merkkien akkuja, sillä niihin voi liittyä turvallisuusriskejä.
- Käytä vain alkuperäistä akkulaturia mahdollisen vahingon tai tulipalon välttämiseksi.
- Jos akku on vaurioitunut tai kastunut vedellä, älä lataa tai jatka sen käyttöä.
- Älä irrota akkua. Akun irrottaminen on monimutkaista, ja virheellinen toiminta voi vaikuttaa skootterin toimintaan.

### Säilytys

Jos skootteria ei käytetä pitkään aikaan, lataa se täyteen, sammuta se sitten ja säilytä sitä viileässä ja kuivassa paikassa. Lataa skootteri vähintään 2 kuukauden välein akun vaurioitumisen estämiseksi. Varmista, että skootteri on sammutettu kuljetuksen ajaksi ja että se säilytetään alkuperäispakkauksessa, jos mahdollista.

### VAROITUS!

- Älä koskaan jätä skootteria kuumaan aurinkoon tai märkään paikkaan pitkäksi aikaa.
- Älä sijoita skootteria syttyvien materiaalien läheisyyteen.
- Tämä tuote sisältää sisäänrakennetun litiumpariston, ja sitä saa kuljettaa vain paikallisten lakien ja määräysten sallimissa puitteissa.



## Ympäristölliset ohjeet

Skootteri sisältää ladattavan litiumioniakun, ja näiden akkujen virheellinen hävittäminen aiheuttaa haittaa ympäristölle. Noudata alla olevia ohjeita akkujen poistamiseksi ennen skootterin hävittämistä ja hävitä akut asianmukaisesti:

- Ennen akkujen poistamista on suositeltavaa purkaa ne kokonaan ja varmistaa, että skootteri on irrotettu virtalähteestä. Seuraavaksi irrota skootterin pohjakansi ruuvaamalla se auki ja poista akun kiinnityseline.
- Irrota akkujen liitin ja poista sitten akut. Älä vahingoita akkukotelo loukkaantumisvaaran välttämiseksi. Älä käytä akkua, jos se on vaurioitunut, jos se haisee oudolta, jos siitä tulee savua tai jos se ylikuumentee. Pidä vuotava paristo kaukana muista esineistä.
- Hävitä poistetut paristot ammattimaisessa kierrätyslaitoksessa.

## Skootterin huoltoaikataulu (suositeltava):

Skootterin säännöllinen huolto auttaa pitämään skootterin siistinä ja hyvässä kunnossa, välttämään turvallisuusriskejä, minimoimaan rikkoutumiset, hidastamaan skootterin heikkenemistä ja pidentämään skootterin käyttöikä.

Nimike	Huotokohde	Toiminnot	Kerran kuukaudessa	3 kuukauden välein	500 km / 6 kuukauden välein	1 000 km / 1 vuoden välein	10 000 km / 3 vuoden välein
Renkaat	Renkaan kulutuspinnan kuluminen	Tarkista, onko rengas halkeillut, epämuodostunut, kulunut jne.			√	√	√
Ruuvit	Ohjaustangon kokoonpanon ruuvit	Kiristä ruuvi, joka yhdistää ohjaustankokokoonpanon variasennelmaan (suositeltu vääntömomentti 3,0 ± 0,5 N-m).		√	√	√	√
		Kiristä kiihdytsruuvi (suositeltu vääntömomentti 2,0 ± 0,1 N-m).					
		Kiristä jarruvivun ruuvi (suositeltu vääntömomentti 3,5 ± 0,3 N-m).				√	√

Nimike	Huoltokohde	Toiminnot	Kerran kuukaudessa	3 kuukauden välein	500 km / 6 kuukauden välein	1 000 km / 1 vuoden välein	10 000 km / 3 vuoden välein
Tehtävät	Jarrun säätö	Varmista ennen säätämistä, että skootteri on sammutettu eikä sitä ladata. Työkalu: 3 mm:n Varmista ennen säätämistä, että skootteri on sammutettu eikä sitä ladata. Kun jarru on liian tiukka, käännä ruuvitangon mutteria työkalulla vastapäivään, jotta jarruvaijerin paljastunut alaosa lyhenee hieman. Kun jarru on liian löysällä, käännä ruuvitangon mutteria työkalulla myötäpäivään, jotta jarruvaijerin paljaasta alaosaasta tulee hieman pidempi.			✓	✓	✓
	Lataaminen	Lataa skootteri sopivassa lämpötilassa. Akkulaturin merkivalo on punainen, kun skootteri latautuu, ja muuttuu vihreäksi, kun skootteri on ladattu täyteen. Ohjauspaneeli näyttää lataustilan samanaikaisesti latauksen aikana.			✓	✓	✓
	Ohjaus	Käännä ohjaustankoa 60° vasemmalle ja oikealle varmistaaksesi, että kääntökulma on oikea ja että ohjauksessa ei ole vastusta eikä jumiutumista.				✓	✓
Tärkeitä komponentteja	Akun kokoontyö	Lataa skootteri täyteen, ennen kuin jätät sen käyttämättä pitkäksi aikaa, ja lataa se 60 päivän välein.					✓

Jos pyörät, jarrupalat ja muut herkäät osat ovat kuluneet tai vaurioituneet ja ne on vaihdettava, ota yhteyttä huoltopalveluun ajoissa.

Jos haluat löytää pätevän huoltoliikkeen, ota meihin yhteyttä osoitteessa [service@navee.tech](mailto:service@navee.tech)/[www.naveetech.com](http://www.naveetech.com)

## 4. Tiedot

Tuote	Nimi	NAVEE -sähköpotkulauta
	Malli	GT3 Pro-S
Mitat	Ajoneuvo: P x L x K (mm) <sup>[1]</sup>	1180 x 590 x 1260
	Kokoontaiton jälkeen: P x L x K (mm)	1180 x 585 x 540
Nettopaino	Ajoneuvon nettopaino (kg)	22
Kuljettaja	Kuormitus (kg)	25-120
	Ikä (vuotta)	16 - 50
	Rungon pituus (cm)	120 - 200
Koottu sähköpotkulauta	Enimmäisnopeus (km/h)	20
	Toimintasäde (km) <sup>[2]</sup>	Noin 60
	Suurin nousukulma (%)	Noin 22
	Sopivat pinnat	Sementti tai asfalttitiet, joiden kohoumat ovat alle 1 cm korkeita tai halkeamat alle 3 cm leveitä
	Käyttölämpötila (°C)	-10...40
	Varastointilämpötila (°C)	-20...45
	IP-luokitus	IPX5
	Latausaika (h)	Noin 8
Akku	Malli	T2326-BD4A
	Mitoitusjännite (VDC)	46,8
	Latausjännite (VDC)	54,6
	Nimellisenergia (Wh)	477,36
	Älykäs akun hallintajärjestelmä	Ylikuumentuminen, oikosulku, ylivirta, liiallinen purkautuminen, yliilataussuoja
	Tavallinen latauslämpötila (°C)	0...40
	Nimelliskapasiteetti (Ah)	10,2
Napamoottori	Nimellisteho (kW; W)	0,25; 250
	Malli <sup>[3]</sup>	NBW54D601D3D
Akkulaturi	Lähtöteho (kW; W)	0,07; 70
	Tulo	100-240 V~ 50-60 Hz
	Enimmäistulajännite(VDC)	54,6
	Nimellisvirta (VDC; A)	53,6 ; 1,3
Rengas	Etu- ja takarenkaat	10-tuumaiset letkuttomat renkaat
Ripustuskoukku	Enimmäiskuormitus (kg)	5
Bluetooth	Taajuuskaista (s)	2,4000-2,4835 GHz
	Suurin RF-teho (dBm)	8

[1] Ajoneuvon korkeus: maasta sähköpotkulaudan korkeimpaan kohtaan.

[2] Toimintasäde: mitattu 25° C lämpötilassa ilman tuulta, sähköpotkulauta täysin ladattuna, ajonopeuden ollessa tasaisesti 15 km/h tasaisella pinnalla, kuormituksella 75 kg.

[3] Lataa akku ainoastaan paketissa toimitetulla laturilla. Löydät laturin tiedot kohdasta Tekniset tiedot.

## 5. Sertifiointi

### Direktiivi vaarallista aineista sähkö- ja elektroniikkalaitteissa (RoHS)

Tämä SPACEWALKER PTE. LTD. -tuote ja siihen sisältyvät osat (kaapelit, johdot ja niin edelleen) täyttävät tiettyjen vaarallisten aineiden käyttöä sähkö- ja elektroniikkalaitteissa koskevan rajoituksen 2011/65/EU liite II ja sen muutosdirektiivin (EU) 2015/863.

#### EU:n vaatimustenmukaisuusvakuutus



Tämä laite vastaa EU:n vaatimuksia, jotka koskevat elektromagneettisille kentille altistumista. SPACEWALKER PTE. LTD. ilmoittaa täten, että radiolaitetyypit: [GT3 Pro-S] ovat direktiivin 2014/53/EU ja 2006/42/EY mukaisia. EU:n vaatimustenmukaisuutta koskeva teksti löytyy kokonaisuudessaan seuraavasta osoitteesta: [www.naveetech.com](http://www.naveetech.com)

#### European unionin vaatimustenmukaisuusilmoitus Akun kierrätystiedot Euroopan unionissa



Akut tai akkujen pakkaukset on merkitty EU-direktiivin paristoista ja akuista sekä käytetyistä paristoista ja akuista 2006/66/EC ja tarkistuksen 2013/56/EU mukaisesti. Direktiivi määrittää viitekehysten käytettyjen paristojen ja akkujen palautukselle ja kierrätykselle soveltuun koko Euroopan unioniin. Tämä merkintä kuuluu laittaa erilaisiin akkuihin sen ilmaisemiseksi, että akkua ei pidä heittää pois, vaan kierrättää sen käyttöiän loppuksi kuten tässä direktiivissä määrätty.

EU-direktiivin 2006/66/EC ja tarkistuksen 2013/56/EU mukaisesti, akut ja paristot tulee merkitä sen ilmaisemiseksi, että ne on kerättävä erikseen ja kierrätettävä käyttöiän loppuksi. Akun merkintään voi sisältyä myös akun pääasiallisen metallin ilmaiseva kemiallinen merkki (Pb jos lyijy, Hg jos elohopea ja Cd jos kadmium). Akkujen ja paristojen käyttäjien täytyy toimittaa akkunsa ja paristonsa asiakkaille tarkoitettuun verkostoon, joka toimii akkujen ja paristojen palauttamista, kierrätystä ja käsittelyä varten - eikä laittaa akkuja ja paristoja lajittelemattoman kotitalousjätteen mukaan. Asiakkaiden osallistuminen on tärkeää kaikenlaisien mahdollisten haittavaikutusten minimoimiseksi, joita akuista ja paristoista voi koitua ympäristölle ja ihmisten terveydelle vaarallisten aineiden mahdollisesta läsnäolosta johtuen.

Ennen sähkö- ja elektroniikkatavaran toimittamista jätteenkeräyskiertoon tai kierrätyslaitoksiin, akkuja ja paristoja sisältävien laitteiden loppukäyttäjien on eroteltava nämä akut ja paristot erillistä keräystä varten.

#### Direktiivi sähkö- ja elektroniikkaromusta (SER)



Kaikki tällä symbolilla merkityt tuotteet ovat sähkö- ja elektroniikkaromua (WEEE kuten direktiivissä 2012/19/EU), joita ei saa sekoittaa lajittelemattomaan kotitalousjätteeseen. Sen sijaan sinun on suojeltava ihmisten terveyttä ja ympäristöä luovuttamalla romulaitteet nimettyyn sähkö- ja elektroniikkaromun kierrätyspisteeseen, jonka hallitus tai paikallisviranomaiset ovat osoittaneet. Oikea hävittäminen ja kierrätykset auttavat estämään mahdolliset kielteiset vaikutukset ympäristöön ja ihmisten terveyteen. Ota yhteyttä asentajaan tai paikallisiin viranomaisiin saadaksesi lisätietoja tällaisten keräyspisteiden sijainnista ja käyttöehdoista.

## Turvavaroitus



Vaara!  
Lue käyttöohjeet ennen käyttöä.



VAROITUS!  
Lue huolellisesti ja säilytä  
myöhempiä käyttöä varten.



VAROITUS  
Kuuma pinta



Älä altista kosteudelle



Valo



SMPS, jossa on oikosulkukestävä  
turvamuuntaja (luonnostaan tai ei  
luonnostaan)



SMPS (kytkentätoiminen  
virtalähde)



Aika-viiveinen minisolakeellinen  
sulakelinkki, jossa X on IEC 60127:n  
mukainen aika/virta-ominaisuutta  
kuvaava symboli



VAROITUS!  
Vain sisäkäyttöön (laturia varten).



VAROITUS  
Luokan II laite



VAROITUS  
Terävät reunat



Laturi on tarkoitettu käytettäväksi  
korkeintaan 5000 metrin korkeudessa.



Vilkkuvalo



Tasavirta



Vaihtovirta



Laturin ulostulon napaisuus,  
keskipiste positiivinen

# Akkulaturi

## VAROITUS

1. Laturi on suunniteltu vain sisäkäyttöön. Älä altista sitä sateelle tai lumelle.
2. Älä käytä muita kuin ladattavia akkuja, sillä ne voivat ylikuumentua ja rikkoutua.
3. Muun tyyppisten akkujen väärinkäyttö saattaa tuottaa räjäytyksen ja aiheuttaa henkilövammoja ja vahinkoja.
4. Älä polta, pura tai oikosulje akkuja.
5. Jos akkujen suorituskyky heikkenee huomattavasti, on aika vaihtaa akut.
6. Säilytä laturi viileässä ja kuivassa paikassa, kun sitä ei käytetä.
7. Katkaise virta ennen kuin yhdistät tai asetat liitännät akkuun.
8. Räjähdyksenvaaralliset kaasut. Estä liekit ja kipinät. Huolehdi riittävästä ilmanvaihdesta latauksen aikana.
9. Latauksen aikana akku on sijoitettava hyvin ilmastoituun tilaan.
10. Pidä sähkölaitteet poissa lasten tai heikkokuntoisten henkilöiden ulottuvilta. Älä anna heidän käyttää laitteita ilman valvontaa.
11. Tätä laitetta ei ole tarkoitettu sellaisten henkilöiden (mukaan lukien lapset) käyttöön, joilla on heikentyneet fyysiset, sensoriset tai henkiset kyvyt tai joilla ei ole riittävästi kokemusta tai tietoa, ellei heidän turvallisuudestaan vastaava henkilö ole valvonut tai opastanut heitä laitteen käytössä.
12. Tätä laitetta voivat käyttää vähintään 8-vuotiaat lapset ja henkilöt, joilla on heikentyneet fyysiset, sensoriset tai psyykkiset kyvyt tai joilla ei ole riittävästi kokemusta tai tietoa, jos he ovat saaneet valvontaa tai opastusta laitteen turvallisesta käytöstä ja ymmärtävät siihen liittyvät vaarat. Lapset eivät saa leikkiä laitteella. Lapset eivät saa suorittaa puhdistusta ja huoltoa ilman valvontaa.
13. Tämän muuntajan ulkoista taipuisaa kaapelia tai johtoa ei voi vaihtaa; jos johto on vaurioitunut, on muuntaja romutettava.
14. Jos syöttöjohto on vaurioitunut, se on korvattava erikoisjohdolla tai -kokoopanolla, joka on saatavana valmistajalta tai sen huoltoliikkeeltä.

## Latausohjeet

1. Kytke laturi suoraan virtalähteeseen. Älä koskaan käytä jatkojohtoja.
2. Laturi voi ladata vain litiumioniakkua.
3. Vältä käänteistä latausta.
4. Latureita ei ole tarkoitettu autojen akkujen lataamiseen.

 irrotettava virtalähteen osa

# Akku

## VAROITUS

1. Älä pura, avaa tai silppua toissijaisia kennoja tai paristoja.
2. Pidä paristot poissa lasten ulottuvilta Paristojen käyttöä lasten toimesta on valvottava. Pidä erityisesti pienet paristot poissa pienten lasten ulottuvilta.
3. Hakeudu välittömästi lääkäriin, jos kenno tai paristo on nieltty.
4. Älä altista kennoja tai paristoja kuumuudelle tai tulelle. Vältä varastointia suorassa auringonvalossa.
5. Älä oikosulje kennoa tai paristoa. Älä säilytä kennoja tai paristoja sattumanvaraisesti laatikossa tai lipastossa, jossa ne voivat oikosulkea toisiaan tai joutua oikosulkuun muiden metalliesineiden kanssa.
6. Älä poista kennoa tai paristoa alkuperäisestä pakkauksestaan ennen kuin sitä tarvitaan.
7. Älä altista kennoja tai paristoja mekaanisille iskuille.
8. Jos kenno vuotaa, neste ei saa joutua kosketuksiin ihon tai silmien kanssa. Jos neste on tullut kosketuksiin, pese vahingoittunut alue runsaalla vedellä ja hakeudu lääkäriin.
9. Älä käytä muuta kuin laitteen kanssa käytettäväksi tarkoitettua laturia.
10. Huomioi kennon, pariston ja laitteiden plus- (+) ja miinusmerkit (-) ja varmista oikea käyttö.
11. Älä käytä kennoa tai paristoa, jota ei ole suunniteltu käytettäväksi laitteen kanssa.
12. Älä sekoita eri valmistajan, kapasiteetin, koon tai tyyppin paristoja laitteessa.
13. Osta aina laitteen valmistajan laitteelle suosittelema paristo.
14. Pidä kennot ja paristot puhtaina ja kuivina.
15. Pyyhi kennon tai pariston navat puhtaalla kuivalla liinalla, jos ne likaantuvat.
16. Toissijaiset kennot ja paristot on ladattava ennen käyttöä. Käytä aina oikeaa laturia ja tutustu valmistajan ohjeisiin tai laitteen käyttöoppaaseen oikeiden latausohjeiden saamiseksi.
17. Älä jätä paristoa pitkäksi aikaa lataukseen, kun sitä ei käytetä.
18. Pitkään säilytyksen jälkeen voi olla tarpeen ladata ja purkaa kennoja tai paristoja useita kertoja, jotta saavutetaan paras mahdollinen suorituskyky.
19. Säilytä alkuperäiset tuoteselosteet myöhempää käyttöä varten.
20. Käytä kennoa tai paristoa vain siinä sovelluksessa, johon se on tarkoitettu.
21. Irrota paristo laitteesta, kun se ei ole käytössä.
22. Hävitä asianmukaisesti

# 1. Säkerhets instruktioner

**VIKTIGT!** Läs noga innan du använder produkten och spara den för framtida referens.

För detaljerad e-manual, besök [www.naveetech.com](http://www.naveetech.com)

**D**enna apparat är inte avsedd för användning av personer (inklusive barn) med nedsatt fysisk, sensorisk eller mental förmåga, eller som saknar erfarenhet och kunskap, såvida de inte har fått tillsyn eller instruktioner om användning av apparaten av en person som är ansvarig för deras säkerhet.

**B**arn bör övervakas så att de inte leker med apparaten.

**D**enna produkt är avsedd för användare som är äldre än 8 år och personer med fysiska och personer med nedsatt fysisk, sensorisk eller mental förmåga eller brist på erfarenhet och kunskap om de har fått övervakning eller instruktioner angående användning av produkten på ett säkert sätt och förstår inblandade faror.

**B**arn får inte leka med apparaten. **R**engöring och underhåll får inte utföras av barn utan tillsyn.

**A**pparaten får endast användas med den strömförsörjningsenhet som medföljer apparaten.

**I**nnan du rider, använd alltid hjälmar, hand-/handledsskydd, knäskydd, armbågsskydd och annan skyddsutrustning.

**S**parkcykeln får endast användas av en person. **S**kyldighet att alltid ha skor på sig. **A**vled inte användningen av fordonet.

**D**enna produkt är endast avsedd för personlig åkning och är inte avsedd för akrobatisk användning.

**P**rodukten rekommenderas för användning av användare över 16 år och under 50 år. **P**ersoner som inte är lämpliga att använda på denna produkt inkluderar: (1) personer som är påverkade av alkohol eller droger, (2) personer som inte kan delta i ansträngande fysiska aktiviteter på grund av hälsa eller fysiska tillstånd, (3) personer som är oförmögna att hålla balansen eller som inte kan hålla balansen på grund av nedsatt motorik, (4) personer vars storlek överstiger viktgränsen, (5) kvinnor som är gravida, (6) personer som lider av syn- och/eller hörselnedsättningar.

**F**ölj lokala lagar och förordningar när du använder denna produkt. **Å**k inte där det är förbjudet enligt lokala lagar.

**N**är du färdas i länder och regioner där det inte finns några relevanta nationella standarder och föreskrifter för elektriska sparkcyklar, var noga med att strikt följa säkerhetskraven för användare i denna manual. SPACEWALKER PTE. LTD. kommer inte att bära något direkt ansvar och solidariskt ansvar för all egendom, personliga förluster, olyckor, rättsliga tvister och alla andra negativa händelser som orsakar intressekonflikter orsakade av användning av beteenden som strider mot användarmanualen.

**Å**k inte i körfält eller bostadsområden där både fordon och fotgängare är tillåtna. När du passerar genom en plats avsedd för fotgängare som har rätt till rätt-till-väg-lagarna som övergångsställe, vänligen gå av och gå med sparkcykeln.

**V**älj inte platser där barn, fotgängare, husdjur, fordon, cyklar eller andra hinder och potentiella faror kan dyka upp för din första åktur.

**N**ödvändiga förberedelser för att använda denna produkt inkluderar: att se till att styrsystemet är korrekt justerat, att alla anslutna tillbehör (såsom fällsystemet) är ordentligt åtdragna och oskadade, och att bromsar och hjul är i



gott skick.

- Utför en grundläggande inspektion av elsparkcykeln före varje åktur. Om det finns onormala tillstånd som lösa delar, varningar om lågt batteri, punkterade däck eller överdrivet slitage på däck, konstiga ljud, funktionsfel och andra onormala tillstånd, sluta omedelbart att köra och ring efter professionell support.
- Nödvändiga förberedelser för att använda denna produkt inkluderar: att se till att styrsystemet är korrekt justerat, att alla anslutna tillbehör (såsom fällsystemet) är ordentligt åtdragna och oskadade, och att bromsar och hjul är i gott skick.
- För att åka säkert måste du tydligt kunna se vad som finns framför dig och du måste vara väl synlig för andra.
- Åk inte i dåligt väder, dålig sikt eller efter intensiv fysisk ansträngning.
- Slå på strålkastaren och sakta ner hastigheten när du cyklar i mörker.
- Se till att stödet är placerat på ett plant underlag och att sparkcykeln är tillräckligt stabil för att stå ensam innan du lämnar den.
- Denna elektriska sparkcykel är en fritidsanordning. Men när man går in på ett allmänt område kommer det att betraktas som ett transportmedel och är föremål för eventuella säkerhetsrisker för alla transportmedel. Att åka i strikt överensstämmelse med instruktionerna i denna manual kommer att skydda dig och andra i största utsträckning.
- Användaren bör kontrollera användningsgränserna i enlighet med lokala bestämmelser. Kör sparkcykeln på de vägar eller områden som är tillåtna enligt lokala bestämmelser och lagar och parkera den på de tillåtna områdena. Skoterns maximala hastighet är begränsad till 25 km/h. Om de lokala bestämmelserna och lagarna har olika bestämmelser om maxhastighet, kommer de lokala bestämmelserna och lagarna att ha företräde. Vänligen respektera och följ trafik säkerheten och fordonens regler.
- Respektera fotgängares förkörsrätt. Försök att inte skrämra dem när du kör, särskilt barn. När du färdas bakom fotgängare, ring på din ringlocka för att ge dem en frvarning och sakta ner din sparkcykel för att passera från vänster och håll till höger i låg hastighet medan du kör över dem (gäller länder där fordon kör på högersida). När du korsar fotgängare, håll lägsta hastighet eller stig av fordonet.
- I vilket fall som helst, förutse din bana och din hastighet samtidigt som du respekterar vägkoden, trottoarens kod och de mest utsatta. Meddela din närvaro när du närmar dig en fotgängare eller cyklist när du inte syns eller hörs. Korsade skyddade passagerna medan du går. Korsade skyddade passagerna medan du går. Undvika områden med hög trafik eller överfulla områden.
- Att åka med hög hastighet eller en hastighet som inte är lämplig eller tillräcklig för situationen (dåliga väderförhållanden, dåliga ytförhållanden eller liknande) kan leda till en potentiell tappa stabiliteten eller tappa kontrollen. För att minska risken måste du följa alla instruktioner i denna manual. Var försiktig vid montering och demontering av produkten, den kan ramlas och orsaka skada.
- Trafiken i städer har många hinder att korsa som trottoarkanter eller trappor. Det rekommenderas att undvika hinderhopp. Det är viktigt att förutse och anpassa din bana och hastighet till en fotgängare innan du korsar dessa hinder. Det rekommenderas också att stiga av fordonet när dessa hinder blir farliga på grund av sin form, höjd eller halka.
- Låna inte ut din sparkcykel till den som inte känner till driften. Innan du lånar ut den elektriska sparkcykeln till andra, se till att användaren har läst denna manual och sett instruktionsvideon och förstätt den grundläggande funktionen. Påminn användare att bära säkerhetsskydd på rätt sätt för att säkerställa användarens säkerhet.
- Kontakta din säljare för lämpliga utbildningsorganisationer.
- Ta i alla fall hand om dig själv och andra.

- All last som fästs på styret kommer att påverka fordonets stabilitet.
- Rör inte bromssystemet, det kan orsaka skador på grund av vassa kanter. Bromsen kan bli varm vid användning. Rör inte vid den efter användning.
- Den A-vägda emissionsljudtrycksnivån är mindre än 70 dB(A).
- För en bättre åkuppelse rekommenderas att utföra ett regelbundet underhåll av produkten.
- Eliminera alla vassa kanter som orsakas av användning.
- Tillbehör och andra Accessoarer som inte är godkända av tillverkaren får inte användas.
- Regelbundet underhåll av fordonet är en säkerhetsfaktor.
- Såväl de självåtdragande muttrarna som de andra självåtdragande fästena kan förlora sin effektivitet och att de kan behöva efterdras.
- Kontrollera regelbundet åtdragningen av de olika bultade elementen, särskilt hjulaxlarna, viksystemet, styrsystemet och bromsaxeln.
- Modifiera eller transformera inte fordonet, inklusive styrrör och hylsa, skaft, vikmekanism och bakbroms.
- Gör inga modifieringar som inte anges i anvisningarna.
- Se till att sparkcykeln är avstängd när den transporteras och förvaras i originalförpackningen om möjligt.
- För att undvika oavsiktliga skador såsom elektriska stötar och brand orsakade av felaktig användning, läs instruktionerna noggrant före användning och förvara dem ordentligt för framtida referens.
- Använd denna produkt i enlighet med instruktionerna i användarmanualen. Användare är ansvariga för förlust eller skada som uppstår på grund av felaktig användning av denna produkt.
- Slå av kjøretøyet eller sett det i ikke-operasjonell modus under lading.
- Ladda inte om laddningsporten eller laddningskabeln är våt. Läs denna användarmanual noggrant innan du laddar.
- Ladda inte sparkcykeln vid en omgivningstemperatur över 40°C eller under 0°C.
- Håll ett säkert avstånd när skotern kör på en jämn väg. Bromssträcka ökar i våta förhållanden.
- Stötdämpningen för den här produkten är inte justerbar (om tillämpligt).
- Apparaten är inte avsedd att användas på höjder över 2000 m över havet.
- Apparaten ska kopplas bort från sin strömkälla under service och vid byte av delar.
- Den externa flexibla kabeln eller sladden till denna transformator (laddare) kan inte bytas ut; om sladden är skadad ska transformatorn (laddaren) kasseras.
- Om den externa flexibla kabeln eller sladden till denna transformator är skadad, ska den bytas ut av tillverkaren eller deras servicerepresentant eller en liknande kvalificerad person för att undvika fara.
- Om nätsladden är skadad måste den bytas ut av tillverkaren, dess servicerepresentant eller liknande kvalificerade personer för att undvika fara.
- Den här produkten innehåller batterier som endast kan bytas ut av kvalificerade tekniker eller kundservice.
- Denna apparat innehåller batterier som endast kan bytas ut av kvalificerade personer.

• **WARNING: För att ladda batteriet, använd endast den löstagbara**

försörjningsenheten som medföljer denna apparat. Använd inte en batteriladdare från någon annan produkt. Håll ett säkert avstånd från omgivande brännbart material vid laddning.

- **WARNING:** Använd inte batteri eller batteriladdare från tredje part. Använd endast med NBW54D601D3D strömförsörjningsenhet.
- **WARNING!** Håll plastskydd borta från barn för att undvika kvävning.
- **WARNING!** Använd aldrig produkten nära en vattenkälla.
- **WARNING!** Sluta använda produkten när den är skadad.
- **WARNING!** Som med alla mekaniska komponenter utsätts ett fordon för höga påfrestningar och slitage. De olika materialen och komponenterna kan reagera olika på slitage eller utmattnings. Om den förväntade livslängden för en komponent har överskridits kan den plötsligt gå sönder och därmed riskera att orsaka skador på användaren. Sprickor, repor och missfärgningar i områden som utsätts för höga belastningar tyder på att komponenten har överskridit sin livslängd och kontakta en auktoriserad eller specialiserad reparatör.

Se upp för klämningsrisken av händer och klämpunkter i följande lägen under användning:

1. Mellan styret och stammen vid montering av styret.
2. Öppningar på hjulen.
3. Mellan främre stänkskärmen och däckets.
4. Mellan snabbkopplingsspaken och snabbkopplingsspakens lås samt mellan fällningsfogen och stammen vid hopfällning eller utfällning.
5. Mellan stänkskärmar och hjulen.

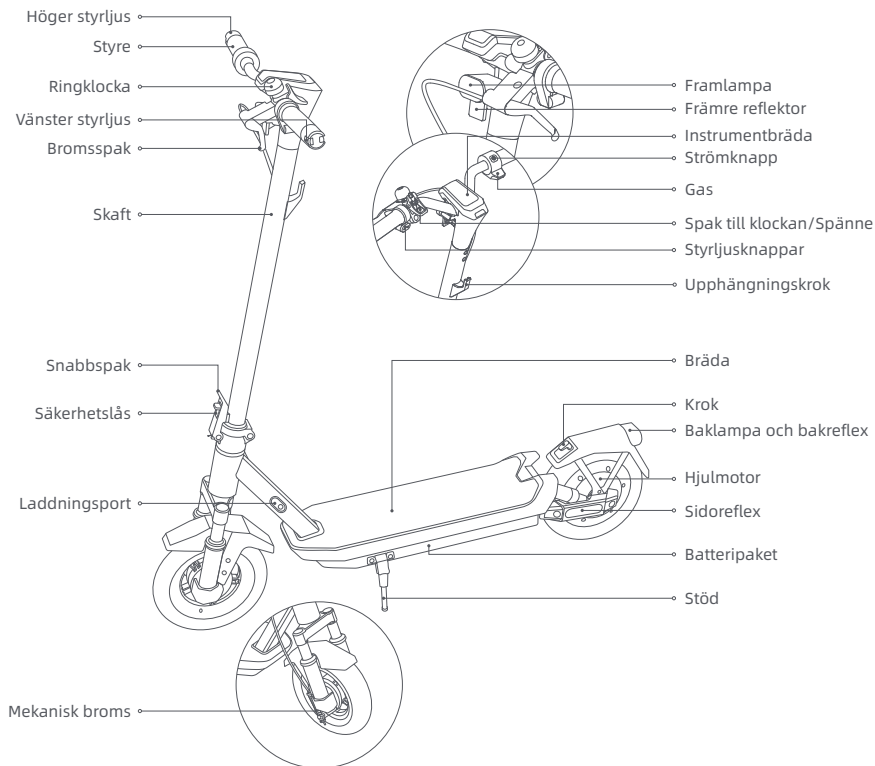

## 2. Produktöversikt

### Elsparkcykel

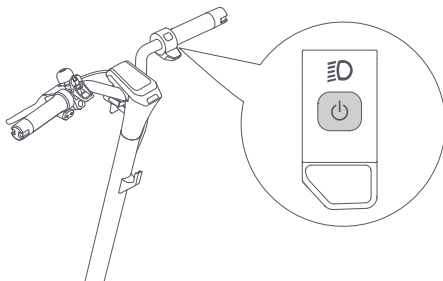

## Strömknapp



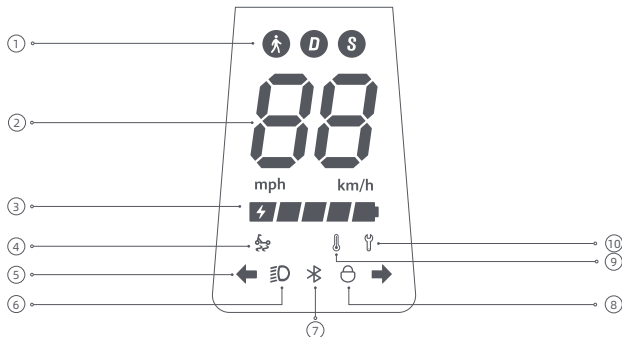

Strömknapp: Tryck på knappen  för att starta sparkcykeln och håll knappen  intryckt i 2 till 3 sekunder för att stänga av sparkcykeln. När sparkcykeln är på, tryck en gång för att slå på/stänga av framlampan och baklampan, och tryck två gånger för att ändra åkläge.

## Instrumentbräda



① Åklägen:  är för gåläge, och dess maxhastighet är 6 km/h, D är för standardläge. S är för sportläge.

- ② Hastighetsmätare: Den visar aktuell hastighet när sparkcykeln används. När sparkcykeln har ett problem visar den en felkod. När sparkcykeln laddas visar den aktuell batterinivå.
- ③ Batterinivå: Batterinivån indikeras med 5 streck, som var och en representerar cirka 20% av ett fullt batteri.
- ④ TCS antisladd påminnelse: När antisladdfunktionen TCS (traktionskontrollsystem) är aktiverad kan elsparkcykeln förhindra att däckan slirar för mycket för att bibehålla stabiliteten under åtgärder som start, acceleration eller svängning. Antisladdfunktionen TCS är aktiverad när  är på och avaktiverad när  är av. Denna funktion kan aktiveras eller inaktiveras via NAVEE-appen.
- ⑤ Styrindikering: När skotern är på, tryck på vänster eller höger styrknapp, sedan blinkar motsvarande styrlampa och indikatorn på kontrollpanelen. Samtidigt kommer summern att reagera med samma frekvens. Tryck på knappen igen för att släcka styrljuset.
- ⑥ Ljus: När skotern är på, tryck kort på strömknappen för att slå på eller stänga av fram- och bakljuset. Tryck kort på strömknappen två gånger för att byta läge. Dessa korta tryck på strömknappen stänger inte av skotern. Alternativt kan du aktivera den automatiska ljusavkänningsfunktionen via APP. Under åkturen kommer strålkastaren och baklyktan att tändas/släckas automatiskt baserat på omgivande ljusstyrka.  
Obs: Efter att ha aktiverat den automatiska ljusavkänningsfunktionen, om du tänder eller stänger av ljuset manuellt, kommer denna funktion tillfälligt att avaktiveras. Du måste starta om den elektriska skotern för att den ska träda i kraft.
- ⑦ Bluetooth: Bluetooth-ikonen är alltid på, vilket indikerar att scootern har anslutits framgångsrikt till den mobila enheten. När du har anslutit Bluetooth, aktivera Bluetooth-uppläsningfunktionen i APP, stäng av scootern först innan du låser, om mobiltelefonen är långt borta från scootern, låses motorn automatiskt och den förblir låst när den slås på igen, om mobiltelefonen är nära scootern, kläm på någon broms och motorn låses automatiskt upp.  
Obs: Låsning av scootern kommer att förbruka scooterns ström, använd denna funktion klokt.
- ⑧ Låsa: När ikonen tänds indikerar det att elsparkcykeln är låst. Du kan låsa/låsa upp elsparkcykeln via NAVEE-appen.
- ⑨ Temperaturvarning: Om batteritemperaturen är för hög eller för låg kommer termometerikonen att lysa. Använd eller ladda sparkcykeln efter att dess batteritemperatur återgått till det normala driftsområdet.
- ⑩ Felmeddelande: När skiftnyckelikonen lyser rött indikerar det att sparkcykeln har ett fel.

## 3. Skötsel och underhåll

---

### Rengöring

Under rengöring, se till att sparkcykeln är avstängd, att laddningskabeln är urkopplad och att gummiskyddet är stängd.

Torka av huvudchassit med en mjuk fuktig trasa, den svåra att ta bort smutsen kan scrubbas med en tandborste. Torka sedan av alla områden med en torr trasa.

### **VARNING!**

- Tvätta inte sparkcykeln med en högtryckstvätt.
- Rengör inte sparkcykeln med frätande rengöringsmedel, eftersom det kommer att skada sparkcykelns yttre och inre struktur.

### Batteri

Ladda alltid innan du tar ur batteriet för att förlänga batteriets livslängd.

När du åker, förvarar eller laddar, överskrid inte den specificerade temperaturgränsen (se specifikationerna). Underlåtenhet att följa instruktionerna för användning, förvaring eller laddning kan resultera i batteriskada, underlåtenhet att ladda och ogiltigförklara garantin.

Den fulladdade sparkcykeln har en ungefärlig standbytid på 120-180 dagar. Om den inte används under en längre tid bör den laddas var 60:e dag. Var uppmärksam på standbytiden för att förhindra oåterkalleliga skador på batteriet som orsakas av att batteriet inte laddas.

### **VARNING!**

- Använd inte batteripaket av andra modeller eller märken, eftersom det kan finnas en säkerhetsrisk.
- Använd endast original batteriladdaren för att undvika potentiella skador eller brand.
- Om batteriet är skadat eller blött med vatten, ladda inte eller fortsätt att använda det.
- Ta inte bort batteriet. Att ta bort batteriet är komplicerat och felaktig användning kan påverka sparkcykelns funktion.

### Förvaring

Om sparkcykeln inte ska användas under en längre tid, ladda den helt, stäng sedan av den och förvara den på en sval, torr plats. Ladda om sparkcykeln minst varannan månad för att förhindra batteriskador. Se till att sparkcykeln är avstängd när den transporteras och förvaras i originalförpackningen om möjligt.

## VARNING!

- Vänligen lämna inte sparkcykeln under het sol eller starkt fuktigt plats under längre perioder.
- Placera inte skotern nära brandfarliga material.
- Denna produkt innehåller ett inbyggt litiumbatteri och får endast transporteras när det är tillåtet enligt lokala lagar och förordningar.

## Miljöinstruktioner

Sparkcykeln innehåller ett uppladdningsbart litiumjonbatteri, och felaktig kassering av dessa batterier kommer att skada miljön. Följ stegen nedan för att ta bort batterierna innan du kasserar skotern och kassera batterierna på rätt sätt:

1. Innan du tar bort batterierna rekommenderas det att tömma dem helt och se till att scootern är frånkopplad från strömkällan. Skruva sedan loss skoterns bottenkåpa för att ta bort den och ta bort batteripackets hållarfäste.
2. Koppla ur batterikontakten och ta sedan bort batterierna. Skada inte batterihöljet för att undvika risk för skador. Använd inte batteriet om det är skadat, om det har en konstig lukt, avger rök eller blir överhettat. Håll ett läckande batteri borta från andra föremål.
3. Kassera de borttagna batterierna på en professionell återvinningsanläggning.

## Underhållsschema för skoter (rekommenderad):

Att underhålla skotern regelbundet kan hjälpa till att hålla skotern snygg och i gott skick, undvika säkerhetsrisker, minimera haverier, sakta ner slitaget av skotern och förlänga skoterns livslängd.

Artikel	Serviceobjekt	Åtgärder	Varje månad	Var 3:e månad	Var 500:e km/6 månader	Var 1000:e km/1 år	Var 10000:e km/3 år
Däck	Däckslitage	Kontrollera om däckets är sprucket, deformerat, slitet osv.			√	√	√



Artikel	Serviceobjekt	Åtgärder	Varje månad	Var 3:e månad	Var 500:e km/6 månader	Var 1000:e km/1 år	Var 10000:e km/3 år
Skruvar	Styrets monteringskruvar	Dra åt skruven som förbinder styret med spindelenheten (med det rekommenderade vridmomentet på $3,0 \pm 0,5$ N-m).		✓	✓	✓	✓
		Dra åt acceleratorskruven (med rekommenderat vridmoment på $2,0 \pm 0,1$ N-m).					
		Dra åt bromsspakens skruv (med rekommenderat vridmoment på $3,5 \pm 0,3$ N-m).				✓	✓
Funktioner	Bromsjustering	Före justering, se till att skotern är avstängd och inte laddas. Verktyg: 3 mm insexnyckel (verktyget måste förberedas av användaren). När bromsen är för hårt justerad, använd verktyget för att skruva muttern på skruvstängens moturs. Då kortar du bromsvajerns blottade nedre del en aning. När bromsen är för löst justerad, använd verktyget för att skruva muttern på skruvstängens medurs. Då förlänger du bromsvajerns blottade nedre del en aning.			✓	✓	✓
	Uppladdning	Ladda skotern vid en lämplig temperatur. Indikatorn på batteriladdaren är röd när skotern laddas och blir grön när skotern är fulladdad. Kontrollpanelen kommer att visa laddningsstatus samtidigt under laddningen.			✓	✓	✓
	Styrning	Vrid styret 60° åt vänster och höger för att säkerställa att svängvinkeln är korrekt och att styrningen är fri från motstånd och stagnation.				✓	✓
Viktiga komponenter	Batterimontering	Ladda skotern helt innan du lämnar den oanvänd under en längre tid och starta den för att ladda var 60:e dag.					✓

Hjul, bromsbelägg och andra känsliga delar är slitna eller skadade och behöver bytas ut, vänligen kontakta kundservice i tid.

TFör att hitta en kvalificerad servicebutik, kontakta oss via [service@navee.tech](mailto:service@navee.tech)/[www.navee.tech](http://www.navee.tech)

## 4. Specifikationer

Produkt	Namn	NAVEE elsparkcykel
	Modell	GT3 Pro-5
Dimensioner	Fordon: L x B x H (mm) <sup>[1]</sup>	1180 x 590 x 1260
	Ihopfäld: L x B x H (mm)	1180 x 585 x 540
Nettovikt	Fordonets nettovikt (kg)	22
Förare	Belastningsområde (kg)	25-120
	Ålder (år)	16 - 50
	Kroppslängd (cm)	120 - 200
Monterad elsparkcykel	Maxhastighet (km/h)	20
	Allmän räckvidd (km) <sup>[2]</sup>	Cirka 60
	Max. uppförslutning (%)	Cirka 22
	Lämpliga ytor	Cement- eller asfaltsvägar, med avsatser på under 1 cm eller springor som är smalare än 3 cm.
	Arbetstemperatur (°C)	-10 till 40
	Förvaringstemperatur (°C)	-20 till 45
	IP-klassning	IPX5
	Laddningstid (h)	Cirka 8
Batteripaket	Modell	T2326-BD4A
	Märkspänning (V DC)	46,8
	Max. laddningsspänning (V DC)	54,6
	Märkeffekt (Wh)	477,36
	Intelligent batterihanteringssystem	Överhettnings-, kortslutnings-, överströms-, överurladdnings- och överladdningsskydd
	Normalt temperaturintervall för laddning (°C)	0 till 40
Nominell kapacitet (Ah)	10,2	
Hjulmotor	Nominell effekt (kW; W)	0,25; 250
Batteriladdare	Modell <sup>[3]</sup>	NBW54D601D3D
	Uteffekt (kW; W)	0,07; 70
	Indata	100-240 V~ 50-60 Hz
	Max. ingångsspänning (V DC)	54,6
Däck	Märkspänning (V DC; A)	53,6 ; 1,3
	Fram- och bakdäck	10-tums slanglösa däck
Upphängningskrok	Max. last (kg)	5
Bluetooth	Frekvensband (s)	2,4000-2,4835 GHz
	Max. RF-effekt (dBm)	8

[1] Fordonshöjd: från marken till elsparkcykelns överdel.

[2] Allmän räckvidd: uppmätt utan vind och vid 25 °C, elsparkcykeln fulladdad för körning med en konstant hastighet på 15 km/h på en plan yta med en last på 75 kg.

[3] Använd endast laddaren som medföljer i förpackningen för att ladda batteriet. Se laddarens parametrar i specifikationerna.

## 5. Certifieringar

### RoHS-direktivet (Restriction of Hazardous Substances)

Denna SPACEWALKER PTE. LTD. produkt med medföljande delar (kablar, sladdar och så vidare) uppfyller kraven i direktiv 2011/65/EU om begränsning av användning av vissa farliga ämnen i elektrisk och elektronisk utrustning ("RoHS recast" eller "RoHS 2").

### EU-försäkran om överensstämmelse



Denna enhet uppfyller EU:s krav på begränsning av allmänhetens exponering för elektromagnetiska fält genom hälsoskydd.

Härmed förklarar SPACEWALKER PTE. LTD. att radioutrustningstypen: [GT3 Pro-S] överensstämmer med direktiv 2014/53/EU och 2006/42/EG. Den fullständiga texten till EU-försäkran om överensstämmelse finns på följande Internetadress: [www.naveetech.com](http://www.naveetech.com)

### EU-försäkran om överensstämmelse

#### Information om batteriåtervinning för Europeiska unionen



Batterier eller förpackningar med batterier är märkta i enlighet med Europaparlamentets och rådets direktiv 2006/66/EG med ändring 2013/56/EU om batterier och ackumulatörer och batterier och ackumulatörer. Direktivet fastställer ramarna för retur och återvinning av använda batterier och ackumulatörer som är tillämpliga i hela Europeiska unionen. Denna etikett tillämpas på olika batterier för att ange att batteriet inte ska slängas, utan snarare återvinnas vid slutet av livslängden enligt detta direktiv.

I enlighet med Europaparlamentets och rådets direktiv 2006/66/EG med ändring 2013/56/EU märks batterier och ackumulatörer för att ange att de ska samlas in separat och återvinnas i slutet av deras livslängd. Etiketten på batteriet kan också innehålla en kemisk symbol för den berörda metallen i batteriet (Pb för bly, Hg för kvicksilver och Cd för kadmium). De som använder batterier och ackumulatörer får inte slänga batterier och ackumulatörer som sorterat kommunalt avfall, utan måste använda de regler för insamling som är tillgänglig för kunderna avseende retur, återvinning och behandling av batterier och ackumulatörer. Kundens medverkan är viktig för att minimera eventuella potentiella effekter av batterier och ackumulatörer på miljön och på människors hälsa på grund av potentiell förekomst av farliga ämnen.

Innan elektrisk och elektronisk utrustning (EEE) placeras i avfallsinsamling eller i avfallsinsamlingsanläggningar måste slutanvändare av utrustning som innehåller batterier och/eller ackumulatörer ta bort dessa batterier och ackumulatörer för separat insamling.

### WEEE-direktivet (Waste Electrical and Electronic Equipment)



Alla produkter märkta med den här symbolen är el- och elektronikprodukter (WEEE i enlighet med direktivet 2012/19/EU) och får inte avyttras tillsammans med sorterat hushållsavfall. Du bör istället skydda människors hälsa och miljön genom att lämna in ditt el- och elektronikavfall till de insamlingsstationer för återvinning av el- och elektronikutrustning som tillhandahålls av statliga eller lokala myndigheter. Korrekt avyttring och återvinning bidrar till att minska negativa konsekvenser för miljön och människors hälsa. Kontakta installatören eller de lokala myndigheterna för mer information om dessa insamlingsplatser och vilka villkor som gäller.

## Säkerhetsvarning



Fara!  
Läs bruksanvisningen före användning.



VARNING!  
Endast för inomhusbruk (för laddaren).



VARNING!  
Läs noggrant och behåll för framtida referens.



VARNING  
Klass II apparat



VARNING  
Varmt yta



VARNING  
Vassa kanter



Får inte utsättas för fukt



≤5000m

Laddaren är avsedd att användas på höjder som inte överstiger 5000m.



Ljus



Styrljus



SMPS som innehåller en kortslutningssäkerhetsisoleringsringstransformator (inherent eller icke-inherent)



Risk för elektriska stötar, öppna inte, endast för inomhusbruk



SMPS (strömförsörjningsenhet med switchläge)



Växelström



Tidsfördröjning miniatyrsäkringslänk där X är symbolen för tids-/strömkaraktistiken enligt IEC 60127



Polaritet på laddarens utgång, mitten positiv

# Batteriladdare

## VARNING

1. Laddaren är endast avsedd för inomhusbruk. Utsätt ej för regn eller snö.
2. Använd inte för icke-uppladdningsbara batterier, eftersom de kan överhettas och gå sönder.
3. Felaktig användning av andra typer av batterier kan spricka och orsaka personskador och andra skador.
4. Bränn inte, plocka isär eller kortslut inte batterier.
5. Om batteriernas prestanda minskar avsevärt är det dags att byta ut batterierna.
6. Förvara laddaren på en sval och torr plats när den inte används.
7. Koppla bort strömförsörjningen innan du sätter i eller bryter anslutningarna till batteriet.
8. Explosiva gaser. Förhindra lågor och gnistor. Sörj för god ventilation under laddning.
9. Under laddning måste batteriet placeras i ett välventilerat utrymme.
10. Förvara apparater utom räckhåll för barn eller olämpliga personer. Låt dem inte använda apparaterna utan uppsikt.
11. Denna apparat är inte avsedd för användning av personer (inklusive barn) med nedsatt fysisk, sensorisk eller mental förmåga, eller som saknar erfarenhet och kunskap, såvida de inte har fått tillsyn eller instruktioner om användning av apparaten av en person som är ansvarig för deras säkerhet.
12. Denna apparat kan användas av barn från 8 år och uppåt och personer med nedsatt fysisk, sensorisk eller mental förmåga eller bristande erfarenhet och kunskap om de har fått tillsyn eller instruktioner om hur apparaten används på ett säkert sätt och förstår farorna inblandade. Barn får inte leka med apparaten. Rengöring och underhåll får inte utföras av barn utan tillsyn.
13. Den externa flexibla kabeln eller sladden till denna transformator kan inte ersättas. Om sladden skadas ska transformatorn kasseras.
14. Om nätsladden är skadad måste den bytas ut mot en speciell sladd eller montering som finns tillgänglig från tillverkaren eller dess serviceagent.

## Laddningsinstruktioner

1. Anslut laddaren direkt till en strömkälla. Använd aldrig en förlängningsssladd.
2. Laddaren kan bara ladda litiumjonbatterier.
3. Undvik omvänd laddning.
4. Laddarna är inte avsedda för laddning av bilbatterier.



Löstagbar strömförsörjningsdel

# Batteripaket

## VARNING

1. Demontera, öppna eller strimla inte sekundära celler eller batterier.
2. Förvara batterier utom räckhåll för barn. Batterianvändning av barn bör övervakas. Förvara särskilt små batterier utom räckhåll för små barn.
3. Uppsök läkare omedelbart om en cell eller ett batteri har svalt.
4. Utsätt inte celler eller batterier för hetta eller eld. Undvik förvaring i direkt solljus.
5. Kortslut inte en cell eller ett batteri. Förvara inte celler eller batterier slumpmässigt i en kartong eller låda där de kan kortsluta varandra eller kortslutas av andra metallföremål.
6. Ta inte ut en cell eller ett batteri ur originalförpackningen förrän den ska användas.
7. Utsätt inte celler eller batterier för mekaniska stötar.
8. I händelse av att en cell läcker, låt inte vätskan komma i kontakt med huden eller ögonen. Om kontakt har skett, tvätta det drabbade området med rikliga mängder vatten och uppsök läkare.
9. Använd inte någon annan laddare än den som specifikt tillhandahålls för användning med utrustningen.
10. Observera plus- (+) och minus (-) markeringarna på cellen, batteriet och utrustningen och säkerställ korrekt användning.
11. Använd inte någon cell eller batteri som inte är designade för användning med utrustningen.
12. Blanda inte celler av olika tillverkning, kapacitet, storlek eller typ i en enhet.
13. Köp alltid det batteri som rekommenderas av tillverkaren av enheten för utrustningen.
14. Håll celler och batterier rena och torra.
15. Torka av cell- eller batteripolerna med en ren torr trasa om de blir smutsiga.
16. Sekundära celler och batterier måste laddas före användning. Använd alltid rätt laddning och se tillverkarens instruktioner eller utrustningsmanual för korrekta laddningsinstruktioner.
17. Lämna inte ett batteri på en längre laddning när det inte används.
18. Efter längre förvaringsperioder kan det vara nödvändigt att ladda och ladda ur cellerna eller batterierna flera gånger för att få maximal prestanda.
19. Behåll den ursprungliga produktlitteraturen för framtida referens.
20. Använd endast cellen eller batteriet i den applikation som den var avsedd för.
21. Om möjligt, ta bort batteriet från utrustningen när det inte används.
22. Kassera på rätt sätt.

# 1. Sikkerhedsinstruktioner

Originale vejledninger

**VIGTIG!** Læs manualen omhyggeligt før du bruger produktet og gem det til fremtidig reference. For en detaljeret e-manual, besøg venligst [www.naveetech.com](http://www.naveetech.com).

- **D**ette apparat er ikke beregnet til at blive brugt af personer (inklusive børn) med nedsatte fysiske, sensoriske eller mentale evner eller mangel på erfaring og viden, medmindre de har fået opsyn eller instruktion i brugen af apparatet af en person, der er ansvarlig for deres sikkerhed.

**B**ørn skal være under opsyn for at sikre, at de ikke leger med apparatet.

- **D**ette apparat er beregnet til førere over 8 år og personer med fysiske og personer med nedsatte fysiske, sensoriske eller mentale evner eller mangel på erfaring og viden, hvis de har fået opsyn eller instruktion i brugen af apparatet på en sikker måde og forstår de involverede farer.

**B**ørn må ikke lege med apparatet. **R**engøring og brugervedligeholdelse må ikke udføres af børn uden opsyn.

- **A**pparatet må kun bruges med den strømforsyningsenhed, der følger med apparatet.

**F**ør du kører, skal du altid bære hjelme, hånd-/håndledsbeskyttere, knæbeskyttere, albuebeskyttere og andet beskyttelsesudstyr.

- **L**øbehjulet må kun bruges af én person. **F**orpligtelse til altid at have sko på. **U**ndlad at omdirigere brugen af køretøjet.

**D**ette produkt er kun til privat brug og er ikke beregnet til akrobatisk brug.

- **P**roduktet anbefales til førere over 16 år og under 50 år. **P**ersoner, der ikke er egnede til at køre på dette produkt, omfatter: (1) personer under påvirkning af alkohol eller stoffer, (2) personer, der ikke er i stand til at deltage i anstrengende fysiske aktiviteter på grund af helbredsmæssige eller fysiske forhold, (3) personer, der ikke er i stand til at holde balancen, eller som ikke kan holde balancen på grund af nedsat motorik, (4) personer, hvis størrelse overstiger vægtgrænsen, (5) kvinder, der er gravide, (6) personer, der lider af syns- og/eller hørenedsættelse.

**O**verhold lokale love og regler, når du kører på dette produkt. **K**ør ikke hvor det er forbudt i henhold til lokal lovgivning.

- Når du kører i lande og regioner, hvor der ikke er relevante nationale standarder og regler for elektriske løbehjul, skal du sørge for nøje at overholde sikkerhedskravene for førere i denne betjeningsvejledning. SPACEWALKER PTE. LTD. vil ikke bære noget direkte ansvar og solidarisk ansvar for at ejendom, personlige tab, ulykker, juridiske tvister og alle andre uønskede hændelser, der forårsager interessekonflikter forårsaget af brugen af adfærd i strid med brugermanualen.
- Kør ikke i vejbaner eller boligområder, hvor både køretøjer og fodgængere er tilladt. Når du passerer gennem et sted, der er udpeget til fodgængere, som er berettiget til vigepligtslovgivningen, såsom fodgængerovergang, bedes du stå af for at gå sammen med løbehjulet.
- Vælg ikke steder, hvor børn, fodgængere, kæledyr, køretøjer, cykler eller andre forhindringer og potentielle farer kan dukke op på din første tur.
- Nødvendige forberedelser til brug af dette produkt omfatter: at sikre, at styresystemet er korrekt justeret, at alt tilsluttet tilhører (såsom foldesystemet) er korrekt spændt og ubeskadiget, og at bremses og hjul er i god stand..

- Udfør en grundlæggende inspektion af el-løbehjulet før hver tur. Hvis der er unormale forhold, såsom løse dele, advarsler om lavt batteri, flade dæk eller overdrevent slid på dæk, mærkelige lyde, fejlfunktioner og andre unormale forhold, skal du stoppe med at køre med det samme og tilkalde professionel support.
- Nødvendige forberedelser til brug af dette produkt omfatter: at sikre, at styresystemet er korrekt justeret, at alt tilsluttet tilbehør (såsom foldesystemet) er korrekt spændt og ubeskadiget, og at bremsen og hjul er i god stand.
- For at køre sikkert skal du tydeligt kunne se, hvad der er foran dig, og du skal være tydeligt synlig for andre.
- Kørløbet i dårligt vejr, dårlig sigtbarhed eller efter intens fysisk anstrengelse.
- Tænd forlygterne og sænk hastigheden, når du kører i mørke.
- Sørg for, at kickstativet er placeret på en flad overflade, og at kick-scooteren er stabil nok til at stå alene, før du forlader den.
- Dette elektriske løbehjul er en fritidsenhed. Men når man går ind på et offentligt område, vil det blive betragtet som et transportmiddel og underlagt mulige sikkerhedsrisici for alle transportmidler. At køre i nøje overensstemmelse med instruktionerne i denne manual vil beskytte dig og andre i størst muligt omfang.
- Føreren bør kontrollere grænserne for brug i overensstemmelse med de lokale regler. Kørløbehjulet på de veje eller områder, der er tilladt i henhold til lokale regler og love, og parker dem på de tilladte områder. Løbehjulets maksimale hastighed er begrænset til 25 km/t. Hvis de lokale regler og love har forskellige bestemmelser om den maksimale hastighed, vil de lokale regler og love være gældende. Respekter og følg færdselsikkerheden og køretøjsreglerne.
- Respekter fodgængeres forkørselsret. Prøv ikke at forskrække dem under kørsel, især børn. Når du kører bagved fodgængere, skal du ringe på din klokke for at give dem en advarsel og sænke farten på dit løbehjul for at passere fra deres venstre side, og holde til højre med lav hastighed, mens du kører hen over dem (gælder for lande, hvor køretøjer kører til højre). Når du kører på tværs af fodgængere, skal du holde den laveste hastighed eller stå af køretøjet.
- Under alle omstændigheder skal du foregribe din bane og din hastighed, mens du respekterer vejen, fortovet og de mest sårbare personer. Giv besked om din tilstedeværelse, når du nærmer dig en fodgænger eller cyklist, når du ikke bliver set eller hørt. Kryds de beskyttede passager, mens du går. Undgå områder med høj trafik eller overfyldte områder.
- At køre med høj hastighed eller en hastighed, der ikke er passende eller tilstrækkelig til situationen (dårlige vejrforhold, dårlige overfladeforhold eller lignende) kan føre til et potentielt tab af stabilitet eller tab af kontrol. For at reducere enhver risiko skal du følge alle instruktioner i denne manual. Vær forsigtig ved montering og afmontering af produktet, da det kan falde ned og forårsage skade.
- Trafikken i byen har mange forhindringer på krydse, såsom kantsten eller trapper. Det anbefales at undgå forhindringsspring. Det er vigtigt at forudse og tilpasse din bane og hastighed til en fodgænger, før du krydser disse forhindringer. Det anbefales også at komme af køretøjet, når disse forhindringer bliver farlige på grund af deres form, højde eller glidning.
- Udlån ikke dit løbehjul til dem, der ikke kender betjeningen. Før du udlåner el-løbehjulet til andre, skal du sørge for, at føreren har læst denne instruktionsmanual og set instruktionsvideoen og forstået den grundlæggende betjening. Mind førere om at bære sikkerhedsbeskyttelse korrekt for at sikre førerens sikkerhed.
- Kontakt din sælger for passende uddannelsesorganisationer.
- I alle tilfælde skal du passe på dig selv og andre.
- Enhver belastning på styret vil påvirke køretøjets stabilitet.
- Rør ikke ved bremsesystemet, da det kan forårsage skader på grund af skarpe kanter. Bremsen kan blive varm



under brug. Rør ikke efter brug.

- Det A-vægtede emissionslydtryksniveau er mindre end 70 dB(A).
- For en bedre køreoplevelse anbefales det at udføre en regelmæssig vedligeholdelse af produktet.
- Fjern eventuelle skarpe kanter forårsaget af brug.
- Tilbehør og eventuelle yderligere dele, som ikke er godkendt af producenten, må ikke anvendes.
- Regelmæssig vedligeholdelse af køretøjet er en sikkerhedsfaktor.
- De selvspændende møtrikker samt de øvrige selvspændende befæstigelses kan miste deres effektivitet, og de skal muligvis efterspændes.
- Kontroller regelmæssigt tilspændingen af de forskellige boltede elementer, især hjulakslerne, foldesystemet, styresystemet og bremseakslen.
- Undlad at ændre eller transformere køretøjet, inklusive styrerøret og muffen, frempinden, foldemekanismen og bagbremsen.
- Foretag ikke ændringer, der ikke er angivet i instruktionerne.
- Sørg for, at løbehjulet er slukket, når den transporteres og opbevares i dens originale emballage, hvis det er muligt.
- For at undgå utilsigtede skader såsom elektrisk stød og brand forårsaget af forkert brug, bedes du læse instruktionerne omhyggeligt før brug, og opbevare dem korrekt til fremtidig reference.
- Brug venligst dette produkt i overensstemmelse med instruktionerne i brugermanualen. Førere er ansvarlige for ethvert tab eller skade, der opstår som følge af forkert brug af dette produkt.
- Sluk køretøjet, eller sæt det i en ikke-driftstilstand under opladning.
- Oplad ikke, hvis ladeporten eller ladekablet er vådt. Læs denne manual omhyggeligt før opladning.
- Oplad ikke løbehjulet ved en omgivende temperatur over 40°C eller under 0°C.
- Hold en sikker afstand, når scooteren kører på en jævn vej uden hædning. Bremselængden vil øges i vådt vejr.
- Stødabsorberingen på dette produkt kan ikke justeres (hvis relevant).
- Apparatet er ikke beregnet til brug i højder på mere end 2000 m over havets overflade.
- Apparatet skal være afbrudt fra strømkilden under service og ved udskiftning af dele.
- Det eksterne fleksible kabel eller ledning på denne transformator (oplader) kan ikke udskiftes; hvis ledningen er beskadiget, skal transformeren (opladeren) skrottes.
- Hvis det eksterne fleksible kabel eller ledningen til denne transformator er beskadiget, skal det udskiftes af producenten eller deres serviceagent eller en tilsvarende kvalificeret person for at undgå en fare.
- Hvis forsyningsledningen er beskadiget, skal den udskiftes af producenten, dennes serviceagent eller lignende kvalificerede personer for at undgå en fare.
- Dette produkt indeholder batterier, som kun kan udskiftes af kvalificerede teknikere eller af eftersalgsservice.
- Dette apparat indeholder batterier, som kun kan udskiftes af fagfolk.
- **ADVARSEL: Med henblik på genopladning af batteriet må du kun bruge den aftagelige forsyningsenhed, der følger med dette apparat. Brug ikke en batterioplader fra et andet produkt.**

Hold sikker afstand til de omgivende brændbare stoffer under opladning.

- **ADVARSEL:** Brug ikke batterier eller batteriopladere fra en tredjepart. Brug kun med NBW54D601D3D forsyningsenhed.
- **ADVARSEL!** Hold plastikbetræk væk fra børn for at undgå kvælning.
- **ADVARSEL!** Brug aldrig produktet tæt på en vandkilde.
- **ADVARSEL!** Stop med at bruge produktet, når det er beskadiget.
- **ADVARSEL!** Som med enhver mekanisk komponent er et køretøj udsat for høje belastninger og slid. De forskellige materialer og komponenter kan reagere forskelligt på slid eller træthed. Hvis den forventede levetid for en komponent er overskredet, kan den pludselig gå i stykker og dermed risikere at forårsage skader på føreren. Revner, ridser og misfarvninger i områder, der er udsat for høje belastninger, indikerer, at komponenten har overskredet sin levetid. Kontakt venligst en autoriseret eller specialiseret reparatør.

**Pas på farer for håndklemning og klemningspunkter i følgende positioner under brug:**

1. Mellem styret og stangen ved montering af styret.
2. Åbning på hjulene.
3. Mellem forskærmen og bundpladen.
4. Mellem quick release-håndtaget og quick release-håndtagets lås og mellem foldeleddet og stangen ved sammen- eller udfoldning.
5. Mellem forskærmene og hjulene.

## 2. Produktoversigt

### El-løbehjul

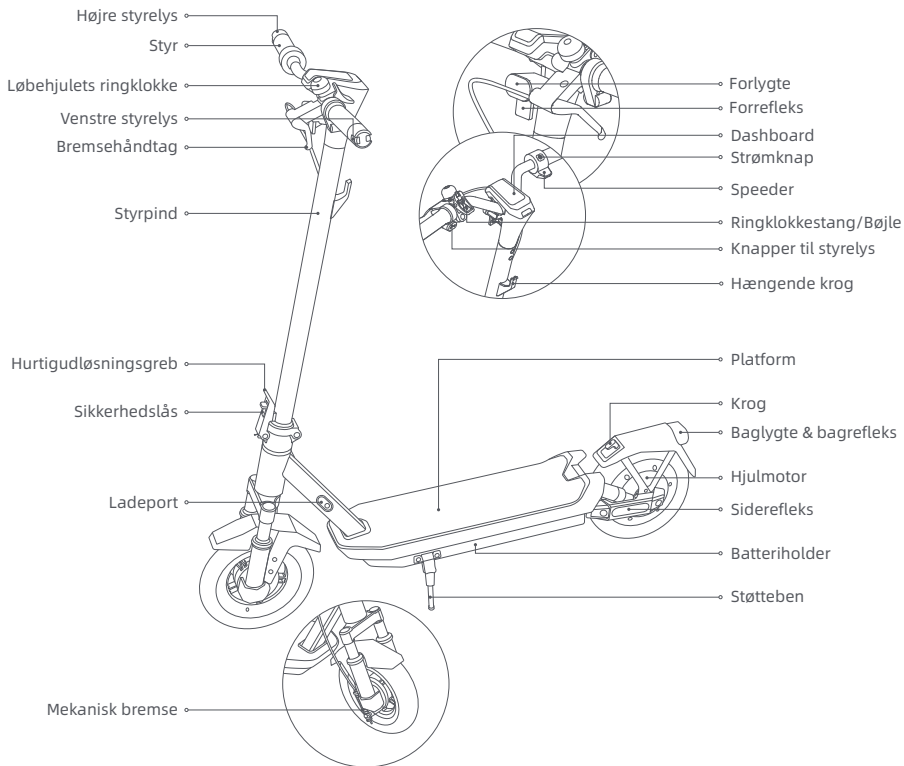

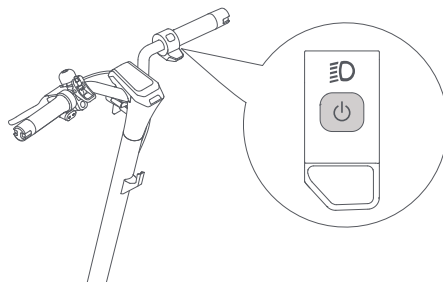

## Strømknop



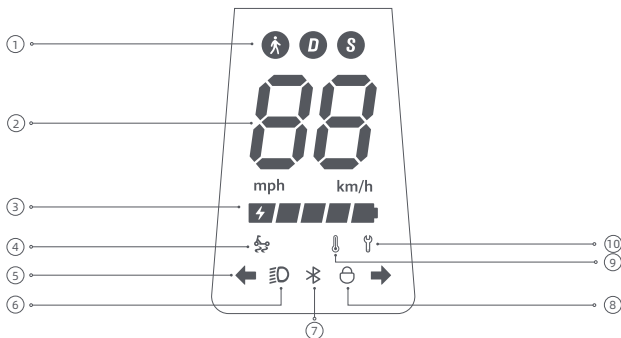

**Strømknop:** Tryk på knappen  for at tænde løbehjulet, og hold knappen  nede i 2 til 3 sekunder for at slukke løbehjulet. Når løbehjulet er tændt, tryk én gang for at tænde/slukke forlygten og baglygten, og tryk to gange for at skifte køretilstand.

## Dashboard



① Køretilstand:  er til gangtilstand, og dens maksimale hastighed er 6 km/t. D er til standardtilstand. S er til sportstilstand.

- ② Speedometer: Den viser den aktuelle hastighed, når løbehjulet kører. Når løbehjulet har et problem, viser den en fejlkode. Når løbehjulet oplader, viser den det aktuelle batteriniveau.
- ③ Batteriniveau: Batteristrommen er angivet med 5 søjler, der hver repræsenterer cirka 20% af et fuldt batteri.
- ④ TCS-anti-skrid-påmindelse: Når anti-skrid-funktionen TCS (traction control system) er aktiveret, kan løbehjulet forhindre dækkene i at skride for meget og opretholde stabiliteten under handlinger såsom start, acceleration eller drejning. TCS-anti-skrid-funktionen er aktiveret, når  er tændt, og deaktiveret, når  er slukket. Funktionen kan aktiveres eller deaktiveres i NAVEE-appen.
- ⑤ Styretøjsindikator: Når scooteren er tændt, skal du trykke på venstre eller højre styringsknap, hvorefter den tilsvarende styrelampe og indikatoren på kontrolpanelet blinker. I mellemtiden vil summeren reagere med samme frekvens. Tryk på knappen igen for at slukke styrelyset.
- ⑥ Lys: Når scooteren er tændt, tryk kort på tænd/sluk-knappen for at tænde eller slukke forlygten og baglygten. Tryk kort på tænd/sluk-knappen to gange for at skifte tilstand. Disse korte tryk på tænd/sluk-knappen slukker ikke scooteren. Alternativt kan du aktivere den automatiske lysfølsomme funktion via APP'en. Under kørslen vil forlygten og baglygten tænde/slukke automatisk baseret på lysstyrken i omgivelserne. Bemærk: Hvis du tænder eller slukker lyset manuelt efter at have aktiveret den automatiske lysfølsomme funktion, vil denne funktion midlertidigt blive deaktiveret. Du bliver nødt til at genstarte el-scooteren, før den træder i kraft.
- ⑦ Bluetooth: Bluetooth-ikonet er altid tændt, hvilket indikerer, at scooteren er blevet forbundet med den mobile enhed. Når du har tilsluttet Bluetooth, skal du aktivere Bluetooth-nærhedsoplysningsfunktionen i APP'en, slukke scooteren først, før du låser, hvis mobiltelefonen er langt væk fra scooteren, låses motoren automatisk, og den forbliver låst, når den tændes igen, hvis mobiltelefonen er tæt på scooteren, skal du trykke på en hvilken som helst bremse, og motoren låses automatisk op. Bemærk: Låsning af scooteren bruger scooterens strøm, brug venligst denne funktion med omtanke.
- ⑧ Lås: Når ikonet lyser op, indikerer det, at løbehjulet er låst. Lås løbehjulet/lås løbehjulet op via NAVEE-appen.
- ⑨ Temperaturadvarsel: Hvis batteritemperaturen er for høj eller for lav, vil termometerikonet være tændt. Brug eller oplad løbehjulet, efter dens batteritemperatur vender tilbage til det normale driftsområde.
- ⑩ Fejlmeddelelse: Når skruenøglikeikonet er rødt, indikerer det, at løbehjulet har en fejl.

## 3. Pleje og vedligeholdelse

---

### Rengøring

Under rengøring skal du sørge for, at løbehjulet er slukket, ladekablet er trukket ud, og gummiklappen er lukket.

Tør hovedstellet af med en blød fugtig klud, og det svære snavs kan skrubbes med en tandbørste. Tør derefter alle områder af med en tør klud.

### ADVARSEL!

- Vask ikke løbehjulet med en højtryksvandspray.
- Rengør ikke løbehjulet med ætsende rengøringsmiddel, som vil beskadige løbehjulets ydre og indre struktur.

### Batteri

Oplad altid, før du opbruger batteriet for at forlænge batteriets levetid.

Når du kører, opbevarer eller oplader, må du ikke overskride den specificerede temperaturgrænse (se specifikationer). Undladelse af at følge instruktionerne for brug, opbevaring eller opladning kan resultere i batteriskade, manglende opladning og ugyldiggøre garantien.

Det fuldt opladede løbehjul har en cirka standbytid på 120-180 dage. Hvis den ikke bruges i længere tid, skal den oplades hver 60. dag. Vær opmærksom på standby-tiden for at forhindre uoprettelig skade på batteriet forårsaget af manglende opladning.

### ADVARSEL!

- Brug ikke batteripakker af andre modeller eller mærker, da der kan være en sikkerhedsrisiko.
- Brug kun den originale batterioplader for at undgå potentiel skade eller brand.
- Hvis batteriet er beskadiget eller gennemblødt med vand, må du ikke oplade eller fortsætte med at bruge det.
- Fjern ikke batteriet. Det er kompliceret at fjerne batteriet, og forkert betjening kan påvirke løbehjulets funktion.

### Opbevaring

Hvis løbehjulet ikke skal bruges i en længere periode, skal den oplades helt, derefter slukkes og opbevares på et køligt, tørt sted. Genoplad løbehjulet mindst hver 2. måned for at forhindre batteriskader. Sørg for, at løbehjulet er slukket, når den transporteres og opbevares i dens originale emballage, hvis det er muligt.

### ADVARSEL!

- Efterlad ikke løbehjulet under varm sol eller et stærkt fugtigt sted i længere perioder.
- Placer venligst ikke scooteren i nærheden af brændbare materialer.
- Dette produkt indeholder et indbygget lithiumbatteri og må kun transporteres, når det er tilladt i henhold til lokale love og regler.

## Miljøinstruktioner

Løbehjulet indeholder en genopladelig lithium-ion batteripakke, og forkert bortskaffelse af disse batterier vil skade miljøet. Følg nedenstående trin for at fjerne batterierne, før du kasserer løbehjulet og kasser batterierne korrekt:

1. Før du fjerner batterierne, anbefales det at aflade dem helt og sikre, at scooteren er afbrudt fra strømforsyningen. Skru derefter bunddækslet af scooteren for at fjerne det, og fjern batteripakkens fastgørelsesbeslag.
2. Tag batteristikket ud, og fjern derefter batterierne. Beskadig ikke batterikassen for at undgå risiko for skader. Brug ikke batteriet, hvis det er beskadiget, har en mærkelig lugt, udsender røg eller bliver overophedet. Hold et utæt batteri væk fra andre genstande.
3. Bortskaf de fjernede batterier på et professionelt genbrugssted.

## Vedligeholdelsesplan for løbehjul (anbefalet):

Regelmæssig vedligeholdelse af løbehjulet kan hjælpe med at holde det pæn og i god stand, undgå sikkerhedsrisici, minimere nedbrud, bremse forringelsen af løbehjulet og forlænge dets levetid.

Enhed	Serviceobjekt	Handlinger	Hver måned	Hver tredje måned	Hver 500 km/6 måneder	Hver 1000 km/1 år	Hver 10.000 km/3 år
Dæk	Slid på dæk	Tjek om dækket er revnet, deformeret, slidt etc.			√	√	√
Skruer	Monteringskruer til styret	Stram skruen, der forbinder styret med styrpinden (med det anbefalede drejningsmoment på 3,0 ± 0,5 N·m).		√	√	√	√
		Stram speederskruen (med det anbefalede drejningsmoment på 2,0 ± 0,1 N·m).					
		Stram bremsegræbskruen (med det anbefalede drejningsmoment på 3,5 ± 0,3 N·m).				√	√

Enhed	Serviceobjekt	Handlinger	Hver måned	Hver tredje måned	Hver 500 km/6 måneder	Hver 1000 km/1 år	Hver 10.000 km/3 år
Funktioner	Bremsejustering	Før du justerer, skal du sørge for, at løbehjulet er slukket og ikke bliver opladet. Værktøj: 3 mm unbrakonøgle (værktøjet skal forberedes af brugeren). Under justering skal du trække i enden af bremsekablet for at gøre kablet stramt. Bemærkninger: Hvis bremsen er for stram, bruges værktøjet til at dreje møtrikken på gevindstykket mod uret, så bremsekablets synlige nederste del gøres lidt kortere. Hvis bremsen er for løs, bruges værktøjet til at dreje møtrikken på gevindstykket med uret, så bremsekablets synlige nederste del gøres lidt længere.			✓	✓	✓
	Opladning	Oplad løbehjulet ved en passende temperatur. Indikatoren på batteriopladeren er rød, når løbehjulet oplades, og lyser grøn, når løbehjulet er fuldt opladet. Kontrolpanelet vil vise opladningsstatus samtidigt under opladning.			✓	✓	✓
	Styretøj	Drej styret 60° til venstre og højre for at sikre, at drejevinklen er korrekt, og at styringen er fri for modstand og stagnation.				✓	✓
Vigtige komponenter	Batterisamling	Oplad løbehjulet helt, inden du efterlader den ubrugt i længere tid, og tænd den for at oplade hver 60. dag.					✓

Hvis hjul, bremsekodser og andre sårbare dele er slidte eller beskadigede og skal udskiftes, bedes du kontakte eftersalgsservicen i tide.

For at finde en kvalificeret servicebutik, kontakt os via [service@navee.tech](mailto:service@navee.tech)/[www.naveetech.com](http://www.naveetech.com)



## 4. Specifikationer

Produkt	Navn	NAVEE El-løbehjul
	Model	GT3 Pro-S
Dimensioner	Køretøj: L x B x H (mm) <sup>[1]</sup>	1180 x 590 x 1260
	Efter foldning: L x B x H (mm)	1180 x 585 x 540
Nettovægt	Køretøjets nettovægt (kg)	22
Fører	Lasteområde (kg)	25-120
	Alder (år)	16 - 50
	Kropslængde (cm)	120 - 200
	Maks. hastighed (km/t)	20
Samlet el-løbehjul	Generel rækkevidde (km) <sup>[2]</sup>	Ca. 60
	Maks. stigningsvinkel (%)	Ca. 22
	Egnede overflader	Cement- eller asfaltveje med kanter på mindre end 1 cm eller revner, der er mindre end 3 cm.
	Driftstemperatur (°C)	-10 til 40
	Opbevaringstemperatur (°C)	-20 til 45
	IP-klassificering	IPX5
	Opladningstid (timer)	Ca. 8
	Batteripakke	Model
Nominal spænding (V DC)		46,8
Maks. ladespænding (V DC)		54,6
Nominal energi (Wh)		477,36
Avanceret batteristyringsystem		Beskyttelse mod overophedning, kortslutning, overspænding, overafledning og overopladning
Normalt ladetemperaturområde (°C)		0 til 40
Nominal kapacitet (Ah)		10,2
Hjulmotor	Mærkeeffekt (kW, W)	0,25; 250
	Model <sup>[3]</sup>	NBW54D601D3D
Batterioplader	Udgangseffekt (kW, W)	0,07; 70
	Indgang	100-240 V~ 50-60 Hz
	Maks. indgangsspænding (V DC)	54,6
	Nominal effekt (VDC, A)	53,6 ; 1,3
Dæk	For- og bagdæk	25 cm-slangefri dæk
Hængende krog	Maks. belastning (kg)	5
Bluetooth	Frekvensbånd (s)	2,4000-2,4835 GHz
	Maks. RF-effekt (dBm)	8

[1] Køretøjshøjde: Fra jorden til toppen af løbehjulet.

[2] Generel rækkevidde: Målt, når der ikke er nogen vind og ved 25 °C. Løbehjulet er fuldt opladet til at køre med en konstant hastighed på 15 km/t på fladt underlag med en last på 75 kg.

[3] Batteriet må udelukkende genoplades med den medfølgende batterioplader. Se parametrene for batteriopladeren i Specifikationer.

## 5. Certificeringer

### Begrænsning af anvendelsen af visse farlige stoffer i elektrisk og elektronisk udstyr (ROHS)

Produktet fra SPACEWALKER PTE. LTD., og tilhørende dele (kabler, ledninger osv.) overholder begrænsningen af anvendelsen af visse farlige substanser i elektrisk og elektronisk udstyr i EU-direktiv 2011/65/EU, bilag II, som ændret ved EU-direktiv 2015/863/EU.

### EU-overensstemmelseserklæring



Denne anordning overholder EU-kravene om begrænsning af eksponering af den generelle offentlighed for elektromagnetiske felter gennem sundhedsbeskyttelse.

Hermed erklærer SPACEWALKER PTE. LTD., at radioudstyret type: [GT3 Pro-S] er i overensstemmelse med direktiv 2014/53/EU og 2006/42/EF. Allur textinn um samræmisýfirlýsingu ESB má nálgast á eftirfarandi vefslóð: [www.naveetech.com](http://www.naveetech.com)

### EU-overensstemmelseserklæring

#### Information om genanvendelse af batterier for EU



Batterier eller emballage til batterier er mærket i henhold til det europæiske direktiv 2006/66/EF og ændringen 2013/56/EU om batterier og akkumulatører og udjente batterier og akkumulatører. Direktivet fastsætter lovgrundlaget for returnering og genanvendelse af udjente batterier og akkumulatører og gælder i hele den Europæiske Union. Dette mærkat sættes på forskellige batterier for at angive, at batteriet ikke må smides ud, men skal genindsamles, når det er udjent.

I overensstemmelse med det europæiske direktiv 2006/66/EF og ændringen 2013/56/EU skal batterier og akkumulatører mærkes for at angive, at de skal indsamles separat og genanvendes ved ophørt levetid. Mærkatet på batteriet kan også omfatte et kemisk symbol for det pågældende metal i batteriet (Pb for bly, Hg for kviksølv og Cd for cadmium). Brugere af batterier og akkumulatører må ikke bortskaffe batterier og akkumulatører som sorteret husholdningsaffald, men skal bruge det indsamlingssystem, der er tilgængelige for forbrugere, til returnering, genanvendelse og behandling af batterier og akkumulatører. Kundedeltagelsen er vigtig for at minimere potentielle virkninger af batterier og akkumulatører på miljøet og den menneskelige sundhed på grund af tilstedeværelsen af farlige substanser.

Før elektronisk og elektrisk udstyr (EEE) placeres i affaldsindsamlingskredsløbet eller i affaldsindsamlingsfaciliteter, skal slutbrugeren af udstyr, der indeholder batterier og/eller akkumulatører, tage disse batterier og akkumulatører ud til separat indsamling.

### Direktiv om affald af elektrisk og elektronisk udstyr (WEEE)



Ethvert produkt, der bærer dette symbol, er affald af elektrisk og elektronisk udstyr (WEEE som i direktiv 2012/19/EU), som ikke må blandes med usorteret husholdningsaffald. I stedet skal du beskytte den menneskelige sundhed og miljøet ved at overgive dit affaldsudstyr til et dertil beregnet indsamlingspunkt til genanvendelse af affald af elektrisk og elektronisk udstyr, som er udnævnt af de nationale eller lokale myndigheder. Korrekt bortskaffelse og genanvendelse vil bidrage til at forhindre potentielt negative konsekvenser for miljøet og den menneskelige sundhed. Kontakt installatøren eller de lokale myndigheder for at få flere oplysninger om lokationen samt vilkårene og betingelserne for sådanne.

## Sikkerhedsadvarsel



Fare!  
Læs brugsanvisningen før brug.



ADVARSEL!  
Kun til indendørs brug (til opladeren).



ADVARSEL!  
Læs omhyggeligt og opbevar den til senere brug.



ADVARSEL  
Apparat i klasse II



ADVARSEL  
Varm overflade



ADVARSEL  
Skarpe kanter



Må ikke udsættes for fugt



Opladeren er beregnet til brug i højder, der ikke overstiger 5000 m.



Lys



Styrellys



SMPS med en kortslutningssikker sikkerhedsisolerende transformere (iboende eller ikke iboende)



Jævnstrøm



SMPS (switch mode-strømforsyningsenhed)



Vekselstrøm



Time-lag miniature sikring, hvor X er symbolet for tid/strøm-karakteristikken som angivet i IEC 60127.



Polaritet på opladerens udgang, center positiv

# Batterioplader

## ADVARSEL

1. Opladeren er kun beregnet til indendørs brug. Den må ikke udsættes for regn eller sne.
2. Må ikke bruges til ikke-genopladelige batterier, da de kan blive overophedede og gå i stykker.
3. Misbrug af andre typer batterier kan forårsage personskaade og skader.
4. Batterier må ikke forbrændes, skilles ad eller kortsluttes.
5. Hvis batteriernes ydeevne forringes væsentligt, er det tid til at udskifte dem.
6. Opbevar opladeren på et køligt og tørt sted, når den ikke er i brug.
7. Afbryd strømforsyningen, før du foretager eller afbryder tilslutninger til batteriet.
8. Eksplosive gasser. Undgå flammer og gnister. Sørg for tilstrækkelig ventilation under opladning.
9. Under opladning skal batteriet placeres i et godt ventileret område.
10. Hold elektriske apparater uden for børns eller svage personers rækkevidde. Lad dem ikke bruge apparaterne uden opsyn.
11. Dette apparat er ikke beregnet til brug af personer (herunder børn) med nedsatte fysiske, sensoriske eller mentale evner, eller manglende erfaring og viden, medmindre de er blevet overvåget eller instrueret i brugen af apparatet af en person, der er ansvarlig for deres sikkerhed.
12. Dette apparat kan bruges af børn fra 8 år og opefter og personer med nedsatte fysiske, sensoriske eller mentale evner eller manglende erfaring og viden, hvis de er blevet overvåget eller instrueret i at bruge apparatet på en sikker måde og forstår de involverede farer. Børn må ikke lege med apparatet. Rengøring og brugervedligeholdelse må ikke foretages af børn uden opsyn.
13. Det eksterne fleksible kabel eller ledningen på denne transformator kan ikke udskiftes; hvis ledningen er beskadiget, skal transformatoren skrottes.
14. Hvis forsyningsledningen er beskadiget, skal den udskiftes med en speciel ledning eller samling, der kan fås hos producenten eller dennes serviceagent.

## Instruktioner til opladning

1. Tilslut opladeren direkte til en strømkilde. Brug aldrig forlængerledninger.
2. Opladeren kan kun oplade lithium-ion-batterier.
3. Undgå omvendt opladning.
4. Opladerne er ikke beregnet til at oplade bilbatterier.

 aftagelig strømforsyningsdel

# Batteripakke

## ADVARSEL

1. Sekundære celler eller batterier må ikke afmonteres, åbnes eller makuleres.
2. Opbevar batterier utilgængeligt for børn. Børns brug af batterier skal overvåges. Hold især små batterier uden for små børns rækkevidde.
3. Søg straks lægehjælp, hvis en celle eller et batteri er blevet sluttet.
4. Celler og batterier må ikke udsættes for varme eller ild. Undgå opbevaring i direkte sollys.
5. Kortslut ikke en celle eller et batteri. Opbevar ikke celler eller batterier tilfældigt i en kasse eller skuffe, hvor de kan kortslutte hinanden eller blive kortsluttede af andre metalgenstande.
6. Tag ikke en celle eller et batteri ud af den originale emballage, før det skal bruges.
7. Udsæt ikke celler eller batterier for mekaniske stød.
8. Hvis en celle lækker, må væsken ikke komme i kontakt med huden eller øjnene. Hvis der har været kontakt, skal du vaske det berørte område med rigelige mængder vand og søge lægehjælp.
9. Brug ikke andre opladere end dem, der specifikt leveres til brug sammen med udstyret.
10. Overhold plus (+) og minus (-) mærkerne på cellen, batteriet og udstyret, og sørg for korrekt brug.
11. Brug ikke celler eller batterier, som ikke er beregnet til brug sammen med udstyret.
12. Bland ikke celler af forskellig fabrikation, kapacitet, størrelse eller type i en enhed.
13. Køb altid det batteri, som producenten af udstyret anbefaler til udstyret.
14. Hold celler og batterier rene og tørre.
15. Tør celle- eller batteripolerne af med en ren, tør klud, hvis de bliver snavsede.
16. Sekundære celler og batterier skal oplades før brug. Brug altid den korrekte oplader, og se producentens instruktioner eller udstyrsmanualen for korrekte opladningsinstruktioner.
17. Lad ikke et batteri stå til opladning i længere tid, når det ikke er i brug.
18. Efter længere tids opbevaring kan det være nødvendigt at oplade og aflade cellerne eller batterierne flere gange for at opnå maksimal ydelse.
19. Opbevar den originale produktliteratur til fremtidig reference.
20. Brug kun cellen eller batteriet til den anvendelse, som det er beregnet til.
21. Fjern om muligt batteriet fra udstyret, når det ikke er i brug.
22. Bortskaf det korrekt.

# 1. Sikkerhetsinstruksjoner

Originale instruksjoner

**VIKTIG!** Pelase les nøye før du bruker produktet, og ta vare på det til senere bruk. For detaljert e-manuell, vennligst besøk [www.naveetech.com](http://www.naveetech.com)

· Dette apparatet er ikke beregnet for bruk av personer (inkludert barn) med reduserte fysiske, sensoriske eller mentale evner, eller mangel på erfaring og kunnskap, med mindre de har fått tilsyn eller instruksjoner om bruk av apparatet av en person som er ansvarlig for deres sikkerhet.

**B**arn må holdes under oppsyn for å sikre at de ikke leker med apparatet.

· Dette apparatet er beregnet på ryttere over 8 år og personer med fysiske og personer med reduserte fysiske, sensoriske eller mentale evner eller mangel på erfaring og kunnskap hvis de har fått tilsyn eller instruksjoner om bruk av apparatet på en sikker måte og forstår farene som er involvert.

**B**arn skal ikke leke med apparatet. **R**engjøring og brukervedlikehold skal ikke gjøres av barn uten tilsyn.

· **A**pparatet skal kun brukes sammen med strømforsyningsenheten som følger med apparatet.

· **F**ør kjøring, bruk til enhver tid hjelm, hånd-/håndledd-beskyttelse, knebeskyttelse, albuebeskyttelse og annet beskyttelsesutstyr.

· **S**cooteren skal kun brukes av en person. **D**u er forpliktet til å alltid bruke sko. **I**kk legg om bruken av dette kjøretøyet.

**D**ette produktet er kun beregnet på privat bruk, og er ikke beregnet på akrobatisk bruk.

· **P**roduktet anbefales for ryttere over 16 år og under 50 år. **P**ersoner som ikke er egnet for å kjøre dette produktet inkluderer: (1) personer under påvirkning av alkohol eller narkotika, (2) personer som ikke er i stand til å delta i anstrengende fysiske aktiviteter på grunn av helsemessige eller fysiske forhold, (3) personer som ikke er i stand til å holde balansen eller som ikke kan holde balansen på grunn av svekkede motoriske ferdigheter, (4) personer hvis størrelse overstiger vektgrensen, (5) kvinner som er gravide, (6) personer som lider av syns- og/eller hørselshemminger.

· **F**ølg lokale lover og forskrifter når du kjører dette produktet. Ikke kjør der det er forbudt i henhold til lokale lover.

· Når du sykler i land og regioner der det ikke er relevante nasjonale standarder og forskrifter for elektriske scootere, må du sørge for å overholde sikkerhetskravene for sjåførere i denne bruksanvisningen. SPACEWALKER PTE. LTD. vil ikke bære noe direkte ansvar og felles og flere ansvar for all eiendom, personlige tap, ulykker, juridiske tvister, og alle andre uønskede hendelser som forårsaker interessekonflikter forårsaket av bruk av atferd i strid med bruksanvisningen.

· Ikke kjør i kjørefelt eller boligområder der både kjøretøy og fotgjengere er tillatt. Når du passerer gjennom et sted utpekt for fotgjengere som har rett til rett til veis lover som crosswalk, vennligst gå av for å gå sammen med scooteren.

· Ikke velg steder der barn, fotgjengere, kjæledyr, kjøretøy, sykler eller andre hindringer og potensielle farer kan oppstå for din første tur.

· Krevde forberedelser for bruk av dette produktet inkluderer: Forsikre at styresystemet er skikkelig justert, at alt tilkoblet tilbehør (som foldesystemet) er skikkelig strammet og uskadet, og at bremsene og hjulene er i god stand.

- Utfør en grunnleggende inspeksjon av den elektriske scooteren før hver tur. Hvis det er unormale forhold som løse deler, varslar om lavt batterinivå, flate dekk eller overdreven slitasje på dekk, merkelige lyder, funksjonsfeil og andre unormale forhold, slutt å sykle umiddelbart og ring etter profesjonell støtte.
- Krevde forberedelser for bruk av dette produktet inkluderer: Forsikre at styresystemet er skikkelig justert, at alt tilkoblet tilbehør (som foldesystemet) er skikkelig strammet og uskadet, og at bremsene og hjulene er i god stand.
- For å sykle trygt, må du tydelig kunne se hva som er foran deg, og du må være tydelig synlig for andre.
- Ikke sykle i dårlig vær, lav sikt eller etter intens fysisk anstrengelse.
- Ikke skru på frontlyset og senk farten når du kjører i mørket.
- Forsikre deg om at støtten er plassert på en flat overflate og at sparkesykkelen er stabil nok til å stå alene før du forlater den.
- Denne elektriske scooteren er en fritidsenhet. Men når du går inn i et offentlig område, vil det bli ansett som et transportmiddel og underlagt mulige sikkerhetsrisikoer for alle transportmidler. Hvis du kjører strengt i henhold til instruksjonene i denne håndboken, vil du og andre i størst mulig grad beskytte deg og andre.
- Brukeren bør kontrollere bruksbegrensningene i henhold til lokale forskrifter. Kjør scooteren på veiene eller områdene som er tillatt i henhold til lokale forskrifter og lover, og parker den i de tillatte områdene. Maksimal hastighet på scooteren er begrenset til 25 km / t. Hvis de lokale forskriftene og lovene har forskjellige bestemmelser om maksimal hastighet, vil de lokale forskriftene og lovene ha forrang. Respekter og følg trafikksikkerhet og kjøretøyregler.
- Respekter fotgjengernes veirett. Prøv å ikke skremme dem mens du kjører, spesielt barn. Når du sykler bakfra fotgjengere, ring klokken for å gi dem en heads-up og sakte scooteren ned for å passere fra venstre, og hold til høyre i lav hastighet mens du sykler over dem (gjelder for land der kjøretøy kjører til høyre). Når du kjører over fotgjengere, må du holde den laveste hastigheten eller gå av kjøretøyet.
- I alle fall kan du forutse banen og hastigheten din mens du respekterer veikoden, koden til fortauet og de mest sårbare. Informer deg når du nærmer deg en fotgjenger eller syklist når du ikke blir sett eller hørt. Kryss de beskyttede passasjene mens du går. Kryss de beskyttede passasjene mens du går. Unngå områder med høy trafikk eller overbefolkede områder.
- Kjøring med høy hastighet eller en hastighet som ikke er passende eller tilstrekkelig for situasjonen (dårlige værforhold, dårlige overflateforhold eller lignende) kan føre til potensielt tap av stabilitet eller tap av kontroll. For å redusere risikoen må du følge alle instruksjonene i denne håndboken. Vær forsiktig når du monterer og demonterer produktet, det kan falle og forårsake skade.
- Trafikken i byen har mange hindringer å krysse, for eksempel fortauskanter eller trapper. Det anbefales å unngå hinderhopp. Det er viktig å forutse og tilpasse banen og hastigheten til en fotgjenger før du krysser disse hindringene. Det anbefales også å komme seg ut av kjøretøyet når disse hindringene blir farlige på grunn av form, høyde eller glidning.
- Ikke lån ut scooteren din til den som ikke kjenner operasjonene. Før du låner ut den elektriske scooteren til andre, må du sørge for at rytteren har lest denne bruksanvisningen og sett instruksjonsvideoen, og forstått den grunnleggende operasjonen. Minn rytterne på å bruke sikkerhetsbeskyttelse på riktig måte for å sikre passasjerens sikkerhet.
- Kontakt selgeren for å få riktige opplæringsorganisasjoner.
- I alle tilfeller, ta vare på deg selv og andre.
- Enhver last som er festet til styret vil påvirke kjøretøyets stabilitet.

- Ikke berør bremsesystemet, det kan forårsake skader på grunn av skarpe kanter. Bremsen kan bli varm i bruk. Ikke berør etter bruk.
- Lydtrykknivået for A-vektet utslipp er mindre enn 70 dB(A).
- For en bedre kjøreopplevelse anbefales det å utføre et regelmessig vedlikehold av produktet.
- Fjern eventuelle skarpe kanter forårsaket av bruk.
- Tilbehør og eventuelle tilleggsartikler som ikke er godkjent av produsenten skal ikke brukes.
- Regelmessig vedlikehold av kjøretøyet er en viktig faktor for sikkerhet.
- De selvstrammende mutrene så vel som andre selvstrammende fester kan miste sin effektivitet og kan trenge etterstramming.
- Kontroller regelmessig strammingen av de forskjellige boltede elementene, spesielt hjulakslene, foldesystemet, styresystemet og bremseakselen.
- Ikke modifierer eller transformerer kjøretøyet, inkludert styrerøret og hylsen, stammen, foldemekanismen og bakbremsen.
- Ikke foreta noen modifikasjoner som ikke er nevnt i instruksjonene.
- Forsikre deg om at scooteren er slått av når den transporteres og oppbevares i originalemballasjen hvis mulig.
- For å unngå utilsiktede skader som elektrisk støt og brann forårsaket av feil bruk, vennligst les instruksjonene nøye før bruk, og oppbevar dem riktig for fremtidig bruk.
- Bruk dette produktet i henhold til instruksjonene i brukerhåndboken. Brukere er ansvarlige for eventuelle tap eller skader som oppstår som følge av feil bruk av dette produktet.
- Slå av kjøretøyet eller sett det i ikke-operasjonell modus under lading.
- Ikke lad hvis ladeporten eller ladekabelen er våt. Les denne bruksanvisningen nøye før lading.
- Ikke lad scooteren ved en omgivelsestemperatur over 40 °C eller under 0 °C.
- Hold god avstand når scooteren kjøres på en jevn vei uten stigning. Bremselengden vil øke i vått vær.
- Støtdempingen på dette produktet kan ikke justeres (hvis aktuelt).
- Sparkesykkelen er ikke beregnet for bruk i høyder over 2000 m over havet.
- Apparatet skal kobles fra strømkilden under service og ved utskifting av deler.
- Den eksterne fleksible kabelen eller ledningen til denne transformatoren (laderen) kan ikke skiftes ut; hvis ledningen er skadet, skal transformatoren (laderen) kasseres.
- Hvis den eksterne fleksible kabelen eller kabelen til denne transformatoren er skadet, må den byttes ut av produsenten, serviceagenten deres eller lignende kvalifisert person for å unngå fare.
- Hvis forsyningskabelen er skadet, må den byttes av produsenten, serviceagenten deres eller lignende kvalifisert person for å unngå fare.
- Dette apparatet inneholder batterier som kun kan byttes av kvalifiserte personer.
- This appliance contains batteries that are only replaceable by skilled persons.

**ADVARSEL: Når det gjelder lading av batteriet, må du bare bruke den avtakbare tilførselsenheten som følger med dette apparatet. Ikke bruk batterilader fra andre produkter. Hold**



trygg avstand til de omkringliggende brennbare brennbare når du lader.

- **ADVARSEL:** Ikke bruk noe tredjepartsbatteri eller batterilader. Skal bare brukes med NBW54D601D3D forsyningsenhet.
- **ADVARSEL!** Hold plastdekselet unna barn for å unngå kvelning.
- **ADVARSEL!** Bruk aldri produktet i nærheten av en vannkilde.
- **ADVARSEL!** Slutt å bruke produktet når det er skadet.
- **ADVARSEL!** Som med alle mekaniske komponenter, er et kjøretøy utsatt for høye belastninger og slitasje. De ulike materialene og komponentene kan reagere forskjellig på slitasje eller tretthet. Hvis forventet levetid for en komponent er overskredet, kan den brytes plutselig, og dermed risikere å forårsake skader på brukeren. Sprekker, riper og misfarging i områdene med høy belastning indikerer at komponenten har overskredet levetiden og ta kontakt med en autorisert eller spesialisert reparatør.

Vær oppmerksom på fare for klemskader på hender og klempnker på følgende steder under bruk:

1. Mellom styret og styrestammen når styret monteres.
2. Åpninger på hjulene.
3. Mellom frontskjermen og brettet.
4. Mellom hurtigutløseren og hurtigutløserlåsen, og mellom foldeskjøten og styrestammen når du folder eller folder ut.
5. Mellom skjermene og hjulene.

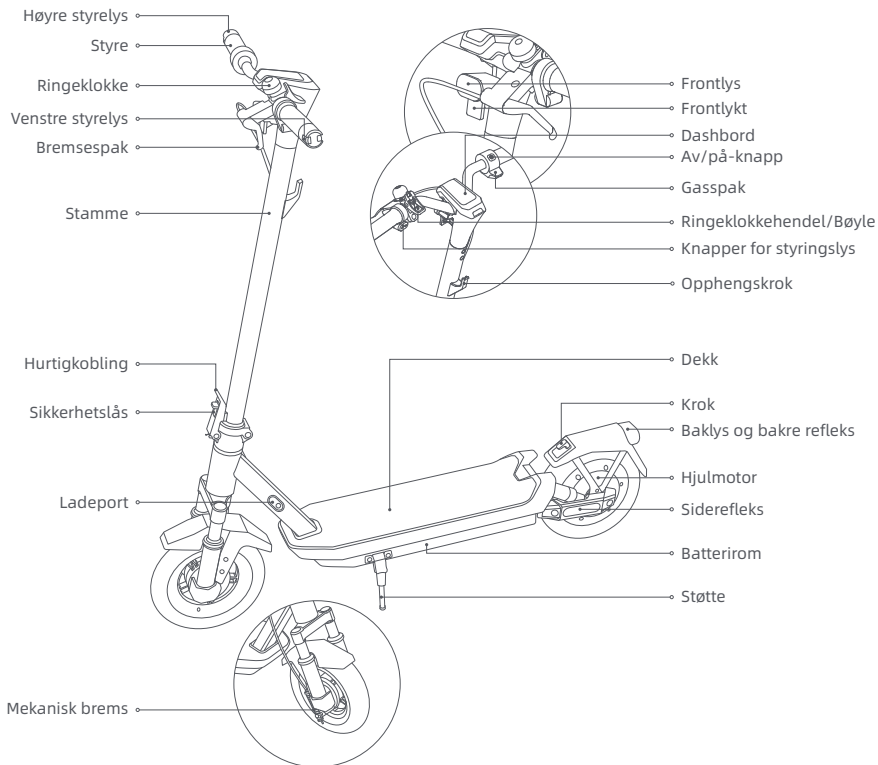

## 2. Produktoversikt

### Elsparkesykel



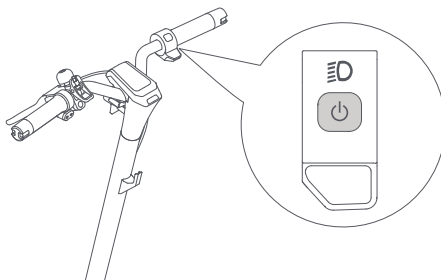

## Av/på-knapp



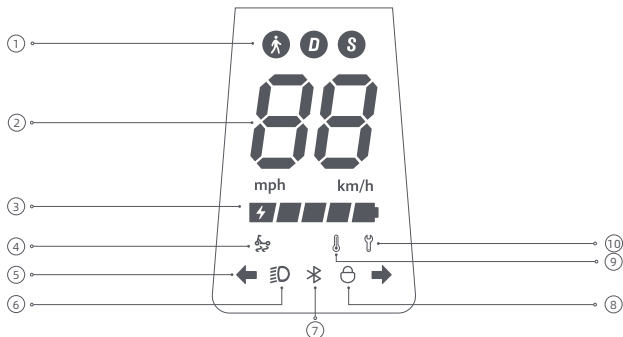

Av/på-knapp: Trykk på knappen  for å slå på scooteren, og hold inne knappen  i 2 til 3 sekunder for å slå av scooteren. Når scooteren er på, trykker du én gang for å slå av/på frontlykten og baklyset, og trykk to ganger for å endre kjøremodus.

## Dashbord



① Kjøremodus:  er for gangmodus, og den maksimale hastigheten er 6 km / t. D er for standardmodus. S er for sportsmodus.

- ② Speedometer: Den viser gjeldende hastighet når scooteren fungerer. Når scooteren har et problem, viser den en feilkode. Når scooteren lades, viser den gjeldende batterinivå.
- ③ Batterinivå: Batteristrømmen indikeres med 5 stolper, som hver representerer omtrent 20% av et fullt batteri.
- ④ TCS anti-skli påminnelse: Når TCS (traction control system) anti-skli-funksjonen er aktivert, kan sparkesykkelen forhindre at dekkene sklir for mye for å opprettholde stabilitet under operasjoner som start, akselerasjon eller svinging. TCS anti-skli-funksjonen er aktivert når  er på, og deaktivert når  er av. Denne funksjonen kan aktiveres eller deaktiveres i NAVEE-appen.
- ⑤ Styringsindikasjon: Når scooteren er på, trykker du på venstre eller høyre styreknapp, så blinker det tilsvarende styrelyset og indikatoren på kontrollpanelet. I mellomtiden vil summeren reagere med samme frekvens. Trykk på knappen igjen for å slå av styrelyset.
- ⑥ Lys: Når scooteren er på, trykk kort på strømknappen for å slå på eller av frontlyset og baklyset. Trykk kort på strømknappen to ganger for å bytte modus. Disse korte trykkene på strømknappen vil ikke slå av scooteren. Alternativt kan du aktivere den automatiske lysfølsomme funksjonen via APP-en. Under kjøreturen vil frontlyset og baklyset slås på/av automatisk basert på lysstyrken i omgivelsene.  
Merk: Hvis du slår lyset på eller av manuelt etter at du har aktivert den automatiske lysfølsomme funksjonen, vil denne funksjonen deaktiveres midlertidig. Du må starte den elektriske sparkesykkelen på nytt for at den skal tre i kraft.
- ⑦ Bluetooth: Bluetooth-ikonet er alltid på, noe som indikerer at scooteren har blitt koblet til den mobile enheten. Etter at du har koblet til Bluetooth, aktiver Bluetooth-opplåsingsfunksjonen i APPen, slå av sparkesykkelen først før du låser den, hvis mobiltelefonen er langt unna sparkesykkelen, låses motoren automatisk, og den forblir låst når den slås på igjen, hvis mobiltelefonen er nær sparkesykkelen, trykk på en hvilken som helst brems, og motoren låses automatisk opp.  
Merk: Låsing av scooteren vil forbruke scooterens strøm, vennligst bruk denne funksjonen med omhu.
- ⑧ Lås: Når ikonet lyser, indikerer det at scooteren er låst. Du kan låse/låse opp scooteren via NAVEE-appen.
- ⑨ Temperatur Advarsel: Hvis batteritemperaturen er for høy eller for lav, vil termometerikonet være på. Bruk eller lad scooteren etter at batteritemperaturen er tilbake til det normale driftsområdet.
- ⑩ Feilmelding: Når skiftenøkkelen viser rødt, indikerer det at scooteren har en feil.

## 3. Pleie og vedlikehold

---

### Renhold

Under rengjøring må du kontrollere at scooteren er slått av, at ladekabelen er koblet fra og at gummiklaffen er lukket.

Tørk av hovedunderstellet med en myk, fuktig klut, og smuss som er vanskelig å fjerne, kan skrubbes med tannbørste. Tørk deretter av alle områder med en tørr klut.

### ADVARSEL!

- Ikke vask scooteren med høytrykksvannspray.
- Ikke rengjør scooteren med etsende rengjøringsmiddel, noe som vil skade scooterens ytre og indre struktur.

### Batteri

Lad alltid opp før du bruker batteriet til å forlenge batteriets levetid.

Når du sykler, lagrer eller lader, må du ikke overskride den angitte temperaturgrensen (se spesifikasjoner). Unnlatelse av å følge instruksjonene for bruk, lagring eller lading kan føre til batteriskade, manglende lading og ugyldig garanti.

Den fulladde scooteren har en omtrentlig standby-tid på 120-180 dager. Hvis den ikke brukes på lang tid, bør den belastes hver 60. Vær oppmerksom på standby-tiden for å forhindre irreversibel skade på batteriet forårsaket av ikke lading.

### ADVARSEL!

- Ikke bruk batteripakker av andre modeller eller merker, da det kan være en sikkerhetsrisiko.
- Bruk kun den originale batteriladeren for å unngå potensiell skade eller brann.
- Hvis batteriet er skadet eller gjennomvåt med vann, må du ikke lade eller fortsette å bruke det.
- Ikke ta ut batteriet. Fjerning av batteriet er komplisert, og feil drift kan påvirke driften av scooteren.

### Lagring

Hvis scooteren ikke skal brukes i en lengre periode, lad den helt, slå den av og oppbevar den på et kjølig, tørt sted.

Lad opp scooteren minst annenhver måned for å forhindre batteriskade. Forsikre deg om at scooteren er slått av når den transporteres og oppbevares i originalemballasjen hvis mulig.

### ADVARSEL!

- Vennligst ikke la scooteren stå under varm sol eller alvorlig fuktig sted i lengre perioder.
- Vennligst ikke plasser sparkesykkelen i nærheten av brennbare materialer.
- Dette produktet inneholder et innebygd litiumbatteri og må kun transporteres når det er tillatt i henhold til lokale lover og forskrifter.

## Miljøinstrukser

Scooteren inneholder en oppladbar litium-ion batteripakke, og feil avhenging av disse batteriene vil forårsake skade på miljøet. Følg trinnene nedenfor for å ta ut batteriene før du kaster scooteren og kast batteriene riktig:

1. Før du fjerner batteriene, anbefales det å tømme dem helt og sørge for at scooteren er frakoblet strømkilden. Skru deretter av bunndekslet på scooteren for å fjerne det, og fjern festebraketten til batteripakken.
2. Trekk ut støpselet fra batterikontakten, og ta deretter ut batteriene. Ikke skad batterihuset for å unngå fare for personskader. Ikke bruk batteriet hvis det er skadet, har en merkelig lukt, avgir røyk eller blir overopphetet. Hold et lekkende batteri borte fra andre gjenstander.
3. Kast de utmonterte batteriene på et profesjonelt resirkuleringsanlegg.

## Vedlikeholdsplan for sparkesykkel (anbefales):

Vedlikehold av scooteren regelmessig kan bidra til å holde scooteren ryddig og i god stand, unngå sikkerhetsrisikoer, minimere sammenbrudd, redusere forringelsen av scooteren og forlenge scooterens levetid.

Vare	Tjenesteobjekt	Handlinger	Hver måned	Hver tredje måned	Hver 500 km/6 måneder	Hvert 1000 km/1 år	Hvert 10000 km/3 år
Dekk	Dekk slitbane slitasje	Kontroller om dekket er sprukket, deformert, slitt osv.			√	√	√
Skruer	Skruer på styrets montering	Stram skruen som forbinder styrets montering med stammeenheten (med det anbefalte dreiemomentet på $3,0 \pm 0,5$ N·m).		√	√	√	√
		Stram akseleratorskruen (med det anbefalte dreiemomentet på $2,0 \pm 0,1$ N·m).					
		Stram bremsehåndtaksskruen (med det anbefalte dreiemomentet på $3,5 \pm 0,3$ N·m).				√	√

Vare	Tjenesteobjekt	Handlinger	Hver måned	Hver tredje måned	Hver 500 km/6 måneder	Hvert 1000 km/1 år	Hvert 10000 km/3 år
Funksjoner	Justering av bremsler	Forsikre deg om at scooteren er av og ikke lader før du gjør noen justeringer. 3 mm sekskantnøkkel, som verktøy (verktøyet må klargjøres av brukeren). Trekk i bremsekabelens ende mens du justerer for å stramme kabelen. Notater: · Når bremsen er for stram, bruk verktøyet til å vri mutteren på skruestangen mot klokken, for å forkorte bremsekabelens synlige bunndel. Når bremsen er for løs, bruk verktøyet til å vri mutteren på skruestangen med klokken, for å forlenge bremsekabelens synlige bunndel.			✓	✓	✓
	Lading	Lad scooteren ved en passende temperatur. Indikatoren på batteriladeren er rød når scooteren lades, og blir grønn når scooteren er fulladet. Kontrollpanelet viser ladestatusen samtidig under lading.			✓	✓	✓
	Styring	Drei styret 60° til venstre og høyre for å sikre at dreievinkelen er riktig og at styringen er fri for motstand og stagnasjon.				✓	✓
Viktige komponenter	Montering av batteri	Lad scooteren helt før du lar den stå ubrukt i lang tid, og slå den på for å lade hver 60.					✓

Hvis hjul, bremseklosser og andre utsatte deler er slitt eller skadet og må skiftes ut, må du kontakte kundeservice i tide.

For å finne en kvalifisert servicebutikk, kontakt oss via [service@navee.tech](mailto:service@navee.tech)/[www.naveetech.com](http://www.naveetech.com)

## 4. Spesifikasjoner

Produkt	Navn	NAVEE elektrisk scooter
	Modell	GT3 Pro-S
Dimensjoner	Kjøretøy: L x B x H (mm) <sup>[1]</sup>	1180 x 590 x 1260
	Etter sammenlegging: L x B x H (mm)	1180 x 585 x 540
Nettovekt	Kjøretøyets nettovekt (kg)	22
Rytter	Lastområde (kg)	25-120
	Alder (år)	16 - 50
Montert elektrisk sparkesykkel	Kroppslengde (cm)	120 - 200
	Makshastighet (km/t)	20
	Generell rekkevidde (km) <sup>[2]</sup>	Om lag 60
	Maks klatrevinkel (%)	Om lag 22
	Egnede overflater	Sement eller asfaltvei, med benker på mindre enn 1 cm eller sprekker smalere enn 3 cm.
	Driftstemperatur (°C)	-10 til 40
	Oppbevaringstemperatur (°C)	-20 til 45
	IP-klassifisering	IPX5
Ladetid (h)	Om lag 8	
Batteripakke	Modell	T2326-BD4A
	Merkespenning (VDC)	46,8
	Maks ladespenning (VDC)	54,6
	Energimerking (Wh)	477,36
	Intelligent batteristyringssystem	beskyttelse mot overoppheting, kortslutning, overstrøm, overutlading og overladning
	Normalt ladetemperaturområde (°C)	0 til 40
Hjulmotor	Merkeeffekt (kW; W)	0,25; 250
	Modell <sup>[3]</sup>	NBW54D601D3D
Batterilader	Utgangseffekt (kW; W)	0,07; 70
	Inngang	100-240 V~ 50-60 Hz
	Maks. inngangsspenning (VDC)	54,6
	Merkespenning (VDC: A)	53,6 ; 1,3
Dekk	For- og bakhjul	10-tommers slangeløse dekk
Opphengskrok	Betegnelse (kg)	5
Bluetooth	Frekvensbånd	2,4000-2,4835 GHz
	Maks. HF-effekt (dBm)	8

[1] Kjøretøyhøyde: fra bakken til toppen av sparkesykkelen.

[2] Generelt område: målt når det ikke er noen vind og ved 25 °C, sparkesykkelen er fulladet til å kjøre med en konstant hastighet på 15 km/t på en flat overflate med en last på 75 kg.

[3] For å lade opp batteriet bruk kun laderen som følger med i pakken. Se laderparametre i Spesifikasjoner.



## 5. Sertifiseringer

### Direktivet for begrensning av farlige stoffer (RoHS)

Dette produktet fra SPACEWALKER PTE. LTD., med inkluderte deler (kabler, ledninger osv.) oppfyller begrensningene for bruk av visse farlige stoffer i elektrisk og elektronisk utstyr 2011/65/EU vedlegg II og dets endringsdirektiv (EU) 2015/863.

### EU-samsvarserklæring



Denne enheten oppfyller EU-kravene til begrensning av eksponering for allmennheten for elektromagnetiske felt gjennom helsebeskyttelse. SPACEWALKER PTE. LTD. erklærer herved at radioutstyrstypen [GT3 Pro-S] er i samsvar med direktiv 2014/53/EU og 2006/42/EF. Den fullstendige teksten i EUs samsvarserklæring er tilgjengelig på følgende Internett-adresse: [www.naveetech.com](http://www.naveetech.com)

### EU-samsvarserklæring

#### Batterigjenvinningsinformasjon for EU



Batterier eller emballasjen til batteriene er merket i samsvar med EU-direktivet 2006/66/EC og endringer 2013/56/EU med hensyn til batterier og akkumulatører samt kasserte batterier og akkumulatører. Direktivet fastsetter rammeverket for returering og resirkulering av brukte batterier og akkumulatører som gjelder over hele EU. Denne merkingen brukes for ulike batterier for å angi at batteriet ikke skal kastes, men resirkuleres ved endt levetid i henhold til direktivet.

I samsvar med EU-direktivet 2006/66/EC og endringer 2013/56/EU er batterier og akkumulatører merket for å angi at de skal samles inn separat og resirkulert ved endt levetid. Merket på batteriet kan også inkludere et kjemisk symbol for metallet som inngår i batteriet (Pb for bly, Hg for kvikksølv og Cd for kadmium). Brukere av batterier og akkumulatører må ikke kaste batteriene og akkumulatører som usortert husholdningsavfall, men bruke returordninger beregnet for forbrukere for retur, resirkulering og behandling av batterier og akkumulatører. Det er viktig at kundene bidrar til å minimere batterienes og akkumulatorenes mulige påvirkning på miljøet og menneskers helse på grunn av farlige innholdsstoffer.

Før kassering av elektrisk og elektronisk utstyr (EEE) sammen med husholdningsavfallet eller på gjenvinningsanlegg, må brukeren av utstyr som inneholder batterier og/eller akkumulatører fjerne batteriene og akkumulatorene for separat behandling.

### Kassering av elektrisk og elektronisk utstyr (WEEE)



Alle produkter som bærer dette symbolet er elektrisk og elektronisk avfall (WEEE som i direktiv 2012/19/EU) som ikke skal blandes med usortert husholdningsavfall. I stedet bør du beskytte menneskers helse og miljø ved å overlevere e-avfallet til et utpekt innsamlingssted for resirkulering av elektrisk og elektronisk utstyr, oppnevnt av myndighetene eller lokale myndigheter. Riktig avhending og resirkulering vil bidra til å forhindre potensielle negative konsekvenser for miljøet og menneskers helse. Ta kontakt med installatøren eller lokale myndigheter for mer informasjon om stedet samt vilkår og betingelser for slike innsamlingspunkter.

## Sikkerhetsadvarsel



Fare!  
Les brukerhåndboken før bruk.



ADVARSEL!  
Les nøye og ta vare på den for fremtidig bruk.



ADVARSEL  
Varm overflate



Må ikke utsettes for fuktighet



Lys



SMPS med kortslutningssikker sikkerhetsisolasjonstransformator (innebygd eller ikke innebygd)



SMPS (strømforsyningsenhet med brytermodus)



Miniatyrsikring med tidsforsinkelse, der X er symbolet for tid/strøm-karakteristikken i henhold til IEC 60127.



ADVARSEL!  
Kun for innendørs bruk (for laderen).



ADVARSEL  
Apparat i klasse II



ADVARSEL  
Skarpe kanter



≤5000m

Laderen er beregnet for bruk i høyder som ikke overstiger 5000 m.



Styrelys



Likestrøm



Vekselstrøm



Polaritet på laderens utgang, senter positiv

# Batterilader

## ADVARSEL

1. Laderen er kun beregnet for innendørs bruk. Ikke utsett den for regn eller snø.
2. Må ikke brukes til ikke-oppladbare batterier, da de kan bli overopphetet og gå i stykker.
3. Misbruk av andre typer batterier kan føre til at de sprekker og forårsaker personskader.
4. Batterier må ikke brennes, demonteres eller kortsluttes.
5. Hvis ytelsen til batteriene reduseres betydelig, er det på tide å bytte ut batteriene.
6. Oppbevar laderen på et kjølig og tørt sted når den ikke er i bruk.
7. Koble fra strømforsyningen før du kobler til eller fra batteriet.
8. Eksplosive gasser. Unngå flammer og gnister. Sørg for tilstrekkelig ventilasjon under lading.
9. Under lading må batteriet plasseres i et godt ventilert område.
10. Hold elektriske apparater utilgjengelig for barn og personer med nedsatt funksjonsevne. Ikke la dem bruke apparatene uten tilsyn.
11. Dette apparatet er ikke beregnet på å brukes av personer (inkludert barn) med reduserte fysiske, sensoriske eller mentale evner eller manglende erfaring og kunnskap, med mindre de har fått tilsyn eller instruksjoner om bruk av apparatet av en person som er ansvarlig for deres sikkerhet.
12. Dette apparatet kan brukes av barn fra 8 år og oppover og personer med reduserte fysiske, sensoriske eller mentale evner eller mangel på erfaring og kunnskap hvis de har fått tilsyn eller instruksjon om bruk av apparatet på en sikker måte og forstår farene som er involvert. Barn skal ikke leke med apparatet. Rengjøring og brukervedlikehold skal ikke utføres av barn uten tilsyn.
13. Den utvendige fleksible kabelen eller ledningen til denne transformatoren kan ikke byttes ut; hvis ledningen er skadet, skal transformatoren kasseres.
14. Hvis tilførselsledningen er skadet, må den erstattes med en spesiell ledning eller enhet som er tilgjengelig fra produsenten eller dennes serviceagent.

## Instruksjoner for lading

1. Koble laderen direkte til en strømkilde. Bruk aldri skjøteledning.
2. Laderen kan bare lade litium-ion-batterier.
3. Unngå omvendt lading.
4. Laderen er ikke beregnet for lading av bilbatterier.

 avtakbar strømforsyningsdel

# Batteripakke

## ADVARSEL

1. Ikke demonter, åpne eller makulere sekundærceller eller batterier.
2. Hold batteriene utilgjengelig for barn. Bruk av batterier av barn bør overvåkes. Hold spesielt små batterier utilgjengelig for små barn.
3. Oppsøk lege umiddelbart hvis en celle eller et batteri har blitt svelget.
4. Ikke utsett celler eller batterier for varme eller ild. Unngå oppbevaring i direkte sollys.
5. Ikke kortslutt en celle eller et batteri. Ikke oppbevar celler eller batterier tilfeldig i en eske eller skuff der de kan kortslutte hverandre eller bli kortsluttet av andre metallgjenstander.
6. Ikke ta ut celler eller batterier fra originalemballasjen før de skal brukes.
7. Ikke utsett celler eller batterier for mekaniske støt.
8. Hvis en celle skulle lekke, må væsken ikke komme i kontakt med hud eller øyne. Hvis du kommer i kontakt med væsken, må du vaske det berørte området med store mengder vann og oppsøke lege.
9. Ikke bruk andre ladere enn de som er spesifikt beregnet for bruk sammen med utstyret.
10. Vær oppmerksom på pluss- (+) og minusmerkene (-) på cellen, batteriet og utstyret, og sørg for korrekt bruk.
11. Ikke bruk celler eller batterier som ikke er beregnet for bruk sammen med utstyret.
12. Ikke bland celler av forskjellig fabrikat, kapasitet, størrelse eller type i en enhet.
13. Kjøp alltid det batteriet som produsenten av enheten anbefaler for utstyret.
14. Hold celler og batterier rene og tørre.
15. Tørk av celle- eller batteripolene med en ren, tørr klut hvis de blir skitne.
16. Sekundære celler og batterier må lades før bruk. Bruk alltid riktig lader, og se produsentens instruksjoner eller utstyrshåndboken for riktige ladeinstruksjoner.
17. Ikke la et batteri stå på lading over lengre tid når det ikke er i bruk.
18. Etter lengre tids lagring kan det være nødvendig å lade og utlade cellene eller batteriene flere ganger for å oppnå maksimal ytelse.
19. Ta vare på den opprinnelige produktliteraturen for fremtidig bruk.
20. Bruk cellen eller batteriet kun til det formålet det er beregnet på.
21. Ta om mulig batteriet ut av utstyret når det ikke er i bruk.
22. Kast det på riktig måte.

## Manufacturer's Limited Warranty Card

This is the manufacturer's limited warranty ("Limited Warranty") for all Navee Electric Scooters for consumers. This Limited Warranty describes the service available to you in the event your Product requires warranty service, and you may have additional protections under your local laws.

**THIS WARRANTY GIVES YOU SPECIFIC LEGAL RIGHTS, AND YOU MAY ALSO HAVE RIGHTS WHICH VARY FROM COUNTRY TO COUNTRY AND STATE TO STATE.**

This sheet and the original purchase receipt for the purchase of your Product are the documents defining the Limited Warranty. Please retain this document and the original purchase receipt to preserve your warranty service.

When purchasing the product, we recommend that you clearly fill in the following information and affix the sales seal to protect your legitimate rights and interests;

Product Purchase Information	Customer Name		E-mail	
	Contact Number		Purchase Channel	
	Product Model		Purchase Date	
	Product SN		Invoice Number	



# Manufacturer's Limited Warranty Card

## Contact Us

 Service Email: [service@navee.tech](mailto:service@navee.tech)

For more information about products and services, please visit the NAVEE official website: <https://service.naveetech.com/> You can view product technical support videos and find local service center & detail warranty policy through the website.

During the after-sales service process, customers may need to provide this warranty card, proof of purchase and relevant information of the consignee. NAVEE will ensure that the relevant information provided by the customer is only used to provide services to the customer.



## Valmistajan rajoitettu takuukortti

Tämä on valmistajan rajoitettu takuu ("rajoitettu takuu") kaikille kuluttajille tarkoitetuille Navee-sähköskoottereille. Tässä rajoitetussa takuussa kuvataan käytettävissäsi oleva palvelu, jos tuotteesi vaatii takuuhuoltoa, ja sinulla saattaa olla lisäsuojaa paikallisen lainsäädännön mukaan.

### **TÄMÄ TAKUU ANTAA SINULLE ERITYISIÄ LAILLISIA OIKEUKSIA, JA SINULLA VOI OLLA MYÖS OIKEUKSIA, JOTKA VAIHTELEVAT MAITAIN JA OSAVALTIOITTAIN.**

Rajoitetun takuun määrittelevät asiakirjat ovat tämä lehti ja alkuperäinen ostokuitti tuotteesi ostamisesta. Säilytä tämä asiakirja ja alkuperäinen ostokuitti takuuhuollon säilyttämiseksi.

Kun ostat tuotteen, suosittelemme, että täytät selkeästi seuraavat tiedot ja kiinnität myyntipakkauksen sinetin suojellaksesi oikeutettuja oikeuksiasi ja etujasi;

Tuotteen ostotiedot	Asiakkaan nimi		Sähköpostiosoite	
	Yhteystiedon numero		Ostokanava	
	Tuotteen malli		Ostopäivä	
	Tuotteen SN		Laskun numero	

## Valmistajan rajoitettu takuukortti

### Ota yhteyttä

 Palvelun sähköpostiosoite: [service@navee.tech](mailto:service@navee.tech)

Lisätietoja tuotteista ja palveluista saat NAVEE:n virallisilta verkkosivuilta: <https://service.naveetech.com/>. Verkkosivuston kautta voit katsella tuotteiden teknisen tuen videoita ja löytää paikallisen huoltokeskuksen ja yksityiskohtaiset takuukäytännöt.

Myyntinälkeisen huoltoprosessin aikana asiakkaiden on mahdollisesti toimitettava tämä takuukortti, ostotodistus ja asiaankuuluvat vastaanottajan tiedot. NAVEE varmistaa, että asiakkaan antamia asiaankuuluvia tietoja käytetään vain asiakkaan palvelujen tarjoamiseen.





## Tillverkarens begränsade garantikort

Detta är tillverkarens begränsade garanti ("Begränsad garanti") för alla Navee elektriska scootrar för konsumenter. Denna begränsade garanti beskriver den service som är tillgänglig för dig i händelse av att din produkt kräver garantiservice, och du kan ha ytterligare skydd enligt dina lokala lagar.

**DENNA GARANTI GER DIG SPECIFIKA JURIDISKA RÄTTIGHETER, OCH DU KAN OCKSÅ HA RÄTTIGHETER SOM VARIERAR FRÅN LAND TILL LAND OCH FRÅN DELSTAT TILL DELSTAT.**

Detta blad och originalkvittot från köpet av din produkt är de dokument som definierar den begränsade garantin. Behåll detta dokument och originalkvittot för att bevara din garantiservice.

När du köper produkten rekommenderar vi att du tydligt fyller i följande information och anbringar försäljningsstämpeln för att skydda dina legitima rättigheter och intressen;

Information om produktköp	Kundens namn		E-post	
	Kontaktnummer		Köpkanal	
	Produktmodell		Inköpsdatum	
	Produktens SN		Fakturanummer	

## Tillverkarens begränsade garantikort

### Kontakta oss

 E-post för service: [service@navee.tech](mailto:service@navee.tech)

För mer information om produkter och tjänster, besök NAVEE:s officiella webbplats: <https://service.naveetech.com/> Du kan se videor om teknisk support för produkter och hitta lokala servicecenter och detaljerad garantipolicy via webbplatsen.

Under serviceprocessen efter försäljning kan kunderna behöva tillhandahålla detta garantikort, inköpsbevis och relevant information om mottagaren. NAVEE kommer att se till att den relevanta information som tillhandahålls av kunden endast används för att tillhandahålla tjänster till kunden.



## Producentens begrænsede garantkort

Dette er producentens begrænsede garanti («Begrænset garanti») for alle Navee el-scootere til forbrugere. Denne begrænsede garanti beskriver den service, der er tilgængelig for dig, hvis dit produkt kræver garantiservice, og du kan have yderligere beskyttelse i henhold til din lokale lovgivning.

**DENNE GARANTI GIVER DIG SPECIFIKKE JURIDISKE RETTIGHEDER, OG DU KAN OGSÅ HAVE RETTIGHEDER, DER VARIERER FRA LAND TIL LAND OG FRA STAT TIL STAT.**

Dette ark og den originale købskvitning for købet af dit produkt er de dokumenter, der definerer den begrænsede garanti. Opbevar venligst dette dokument og den originale købskvitning for at bevare din garantiservice.

Når du køber produktet, anbefaler vi, at du tydeligt udfylder følgende oplysninger og anbringer salgseget for at beskytte dine legitime rettigheder og interesser;

Oplysninger om produktkøb	Kundens navn		E-mail	
	Kontaktnummer		Købskanal	
	Produktmodel		Købsdato	
	Produktets SN		Fakturanummer	



# Producentens begrænsede garantikort

## Kontakt til os

 Service-e-mail: [service@navee.tech](mailto:service@navee.tech)

For mere information om produkter og tjenester, besøg venligst NAVEEs officielle hjemmeside: <https://service.naveetech.com/> Du kan se videoer om teknisk produktsupport og finde lokale servicecentre og detaljeret garantipolitik via hjemmesiden.

Under eftersalgsserviceprocessen skal kunderne muligvis fremlægge dette garantikort, købsbevis og relevante oplysninger om modtageren. NAVEE vil sikre, at de relevante oplysninger fra kunden kun bruges til at levere tjenester til kunden.



## Produsentens begrensede garantikort

Dette er produsentens begrensede garanti («Begrenset garanti») for alle Navee elektriske sparkesykler for forbrukere. Denne begrensede garantien beskriver servicen som er tilgjengelig for deg i tilfelle produktet ditt krever garantiservice, og du kan ha ytterligere beskyttelse i henhold til lokale lover.

### **DENNE GARANTIEN GIR DEG SPESIFIKKE JURIDISKE RETTIGHETER, OG DU KAN OGSÅ HA RETTIGHETER SOM VARIERER FRA LAND TIL LAND OG FRA STAT TIL STAT.**

Dette arket og den opprinnelige kvitteringen for kjøpet av produktet er de dokumentene som definerer den begrensede garantien. Ta vare på dette dokumentet og den opprinnelige kjøpskvitteringen for å bevare garantiservicen.

Når du kjøper produktet, anbefaler vi at du fyller ut følgende informasjon tydelig og påfører salgsseglet for å beskytte dine legitime rettigheter og interesser;

Informasjon om produktkjøp	Kundens navn		E-post	
	Kontaktnummer		Kjøpskanal	
	Produktmodell		Kjøpsdato	
	Produkt SN		Fakturanummer	

# Produsentens begrensede garantikort

## Kontakt oss

 Service-e-post: [service@navee.tech](mailto:service@navee.tech)

For mer informasjon om produkter og tjenester, vennligst besøk NAVEEs offisielle nettside: <https://service.naveetech.com/> Du kan se videoer om teknisk produktstøtte og finne lokale servicesentre og detaljerte garantiregler via nettsiden.

Under ettersalgsserviceprosessen kan det hende at kundene må oppgi dette garantikortet, kjøpsbevis og relevant informasjon om mottakeren. NAVEE vil sørge for at relevant informasjon fra kunden kun brukes til å yte tjenester til kunden.



- \* The illustrations in this manual are for reference only, the actual appearance shall be subject to actual product.
- \* Tämän käyttöoppaan kuvat ovat vain viitteellisiä, todellinen ulkonäkö riippuu varsinaisesta tuotteesta.
- \* Illustrationerna i denna användarmanual är endast för referens, det faktiska utseendet är beroende av den faktiska produkten.
- \* Illustrationerne i denne manual er kun til reference, det faktiske udseende afhænger af det faktiske produkt.
- \* Illustrasjonene i denne håndboken er kun til referanse, det faktiske utseendet skal være gjenstand for faktisk produkt.



For more information & after-sales support, contact us via [service@navee.tech](mailto:service@navee.tech)/[www.naveetech.com](http://www.naveetech.com)

Manufactured by: SPACEWALKER PTE. LTD.

Address: 60 PAYA LEBAR ROAD #07-54 PAYA LEBAR SQUARE SINGAPORE (409051)

E-mail: [service@navee.tech](mailto:service@navee.tech)

Made in China

Original instructions  
4015050000792-5E