

# NAVEE Electric Scooter

PT Manual do Utilizador

SPU: V40i Pro/V50i Pro



# 1. Instruções de Segurança

**IMPORTANTE!** Por favor, leia atentamente antes de utilizar o produto e guarde-o para referência futura. Para obter informações detalhadas sobre o manual electrónico, visite [www.naveetech.com](http://www.naveetech.com)

- Este aparelho não se destina a ser utilizado por pessoas (incluindo crianças) com capacidades físicas, sensoriais ou mentais reduzidas, ou com falta de experiência e conhecimento, a não ser que lhes tenha sido dada supervisão ou instruções relativas à utilização do aparelho por uma pessoa responsável pela sua segurança.  
**A**s crianças devem ser vigiadas para garantir que não brincam com o aparelho.
- Este aparelho destina-se a condutores com mais de 8 anos de idade e pessoas físicas e com menos física, capacidades sensoriais ou mentais ou falta de experiência e conhecimento, caso tenham sido supervisionadas ou lhes tenham sido dadas instruções relativas à utilização segura do aparelho e compreendam os perigos envolvidos.  
**C**rianças não devem brincar com o aparelho. **A** limpeza e a manutenção do utilizador não devem ser efectuadas por crianças sem supervisão.
- **O** aparelho deve ser utilizado apenas com a fonte de alimentação fornecida com o aparelho.
- **A**ntes de conduzir, utilize capacetes, protetores de mão/punho, joelheiras, cotoveleiras e outros equipamentos de protecção o tempo todo.
- **A** trotineta deve ser utilizada apenas por uma pessoa. **E** obrigatório utilizar sempre calçados. **N**o desvie o uso do veículo.  
**F**ste produto destina-se apenas a utilização pessoal e não se destina a utilização acrobática.
- **O** produto é recomendado para condutores com idade superior a 16 anos e idade inferior a 50 anos. **P**essoas que não são adequadas para conduzir este produto incluem: (1) pessoas sob a influência de álcool ou drogas, (2) pessoas incapazes de exercer actividades físicas extenuantes devido a condições sanitárias ou físicas, (3) pessoas incapazes de manter o seu equilíbrio ou que não possam manter o seu equilíbrio devido a competências motoras prejudicadas, (4) pessoas cuja dimensão exceda o limite de peso, (5) mulheres grávidas, (6) pessoas que sofrem de deficiências visuais e/ou auditivas.
- **R**espeite as leis e os regulamentos locais ao conduzir este produto. **N**ão conduza quando proibido pelas leis locais.
- Ao conduzir em países e regiões onde não existam normas e regulamentos nacionais relevantes para trotinetas eléctricas, certifique-se de que respeita rigorosamente os requisitos de segurança para os condutores neste manual de utilização. A Brightway innovation Intelligent Technology (Suzhou) Co., Ltd. não assumirá qualquer responsabilidade directa e conjunta e responsabilidade por todos os bens, perdas pessoais, acidentes, disputas legais, e todos os outros eventos adversos que causem conflitos de interesse causados pelo uso de comportamentos em violação das instruções de uso.
- Não conduza em vias de circulação ou áreas residenciais onde sejam permitidos veículos e peões. Ao passar por um lugar designado para peões que têm direito às leis do direito de passagem, como a faixa de pedestres, por favor,

saia para caminhar junto com a trotineta.

- Os preparativos necessários para a utilização deste produto incluem: assegurar que o sistema de direção está corretamente ajustado, que todos os acessórios conectados (como o sistema de dobragem) estão corretamente apertados e não estão danificados, e que os travões e as rodas estão em boas condições.
- Efectue uma inspeção básica da trotineta eléctrica antes de cada viagem. Se existirem condições anormais, tais como peças soltas, alertas de bateria fraca, pneus vazios ou desgaste excessivo dos pneus, sons estranhos, avarias e outras condições anormais, pare imediatamente a condução e peça apoio profissional.
- Os preparativos necessários para a utilização deste produto incluem: assegurar que o sistema de direção está corretamente ajustado, que todos os acessórios conectados (como o sistema de dobragem) estão corretamente apertados e não estão danificados, e que os travões e as rodas estão em boas condições.
- Para conduzir em segurança, deve ser capaz de ver claramente o que está à sua frente e deve estar claramente visível para os outros.
- Não conduza em condições meteorológicas adversas, visibilidade reduzida ou após um esforço físico intenso.
- Ligue o farol e diminua a velocidade quando estiver a circular no escuro.
- Certifique-se de que o suporte esteja posicionado em uma superfície plana e que o suporte para os pés do patinete esteja estável o suficiente para ficar em pé sozinho antes de deixá-lo.
- Esta trotineta eléctrica é um dispositivo de lazer. No entanto, ao entrar numa área pública, será considerado um meio de transporte e sujeito a possíveis riscos de segurança para todos os meios de transporte. Conduzir em estrita conformidade com as instruções deste manual irá protegê-lo, tanto quanto possível, a si e a outras pessoas.
- O utilizador deve verificar os limites de utilização de acordo com os regulamentos locais, a trotineta em estradas ou áreas permitidas pelos regulamentos e leis locais e estacione-a em áreas permitidas. Se os regulamentos e leis locais tiverem disposições diferentes sobre a velocidade máxima, prevalecerão os regulamentos e leis locais. Respeite e siga as regras de segurança rodoviária e do veículo.
- Respeite o direito dos peões. Tente não os assustar durante a condução, especialmente crianças. Ao conduzir atrás de peões, toque na campainha para que se vire à frente e abraçe a trotineta para passar da esquerda e mantenha-a à direita a uma velocidade baixa enquanto conduz através deles (aplicável a países onde os veículos circulam à direita). Quando conduzir entre peões, mantenha a velocidade mais baixa ou saia do veículo.
- Em qualquer caso, antecipe a sua trajectória e a sua velocidade respeitando o código da estrada, o código da calçada e os mais vulneráveis. Notifique a sua presença ao aproximar-se de um peão ou ciclista quando não for visto ou ouvido. Atravesse as passagens protegidas enquanto caminha. Atravesse as passagens protegidas enquanto caminha. Evite zonas de tráfego intenso ou áreas superlotadas.
- Conduzir a alta velocidade ou a uma velocidade que não seja adequada ou apropriada para a situação (má condições climáticas, más condições de superfície ou semelhantes) pode provocar uma potencial perda de estabilidade ou perda de controlo. Para reduzir qualquer risco, deve seguir todas as instruções deste manual. Tenha cuidado ao montar e desmontar o produto, este pode cair e causar ferimentos.
- O trânsito na cidade tem muitos obstáculos para atravessar, como passeios ou degraus. Recomenda-se evitar saltos de obstáculos. É importante antecipar e adaptar a sua trajectória e velocidade às de um peão antes de atravessar estes obstáculos. Recomenda-se também que saia do veículo quando estes obstáculos se tornarem perigosos devido à sua forma, altura ou patinagem.
- Não emprestam a sua trotineta a quem não conhece as operações. Antes de emprestar a trotineta eléctrica a outras pessoas, certifique-se de que o condutor leu este manual de instruções e viu o vídeo de instruções e compreendeu o funcionamento básico. Lembre os condutores de que devem usar correctamente a protecção de segurança para garantir a segurança dos condutores.

- Contacte o seu vendedor para obter as organizações de formação adequadas.
- Em todos os casos, tome conta de si e dos outros.
- Qualquer carga presa ao guiador afeta a estabilidade do veículo.
- Não toque no sistema de travagem, pois pode causar ferimentos devido a arestas afiadas. O travão pode ficar quente durante a utilização. Não toque depois da utilização.
- O nível de pressão sonora ponderado A é inferior a 70 dB(A).
- Para uma melhor experiência de condução, recomenda-se a realização de uma manutenção regular do produto.
- Elimine quaisquer arestas afiadas causadas pela utilização.
- Os acessórios e quaisquer itens adicionais não aprovados pelo fabricante não devem ser utilizados.
- A manutenção regular do veículo é um fator de segurança.
- As porcas de auto-aperto, bem como as outras fixações de auto-aperto, podem perder sua eficiência e podem precisar ser reapertadas.
- Verifique regularmente o aperto dos vários elementos aparafusados, em especial os eixos das rodas, o sistema de dobramento, o sistema de direcção e o veio do travão.
- Não modifique nem transforme o veículo, incluindo o tubo da direcção e a manga, a haste, o mecanismo de dobramento e o travão traseiro.
- Não efetue nenhuma modificação que não esteja indicada nas instruções.
- Certifique-se de que a trotineta está desligada quando for transportada e mantida na embalagem original, se possível.
- Para evitar ferimentos acidentais, tais como choques eléctricos e incêndios causados por uma utilização inadequada, leia atentamente as instruções antes da utilização e guarde-as correctamente para referência futura.
- Utilize este produto de acordo com as instruções no Manual do Utilizador. Os utilizadores são responsáveis por quaisquer perdas ou danos resultantes da utilização inadequada deste produto.
- Durante o carregamento, desligue o veículo ou coloque-o em modo não operacional.
- Não carregue se a porta de carregamento ou o cabo de carregamento estiverem molhados. Leia atentamente este manual antes de carregar.
- Não carregue a trotineta a uma temperatura ambiente superior a 40 °C ou inferior a 0 °C
- Mantenha uma distância de segurança quando a trotineta estiver a circular numa estrada plana/sem declive. A distância de travagem aumenta em tempo de chuva.
- A absorção de choques deste produto não é regulável (se aplicável).
- O aparelho não se destina a ser utilizado em altitudes superiores a 2000 metros acima do nível do mar.
- O aparelho deve ser desligado da sua fonte de alimentação durante a manutenção e aquando da substituição de peças.
- O cabo flexível externo ou o cabo desse transformador (carregador) não pode ser substituído; se o cabo estiver danificado, o transformador (carregador) deverá ser descartado.
- Se o cabo flexível externo ou o cabo desse transformador estiver danificado, deverá ser substituído pelo fabricante, por seu agente de serviço ou por uma pessoa com qualificação semelhante para evitar riscos.
- Se o cabo de energia estiver danificado, ele deverá ser substituído pelo fabricante, por seu agente de serviço ou por uma pessoa igualmente qualificada para evitar riscos.

- Este produto contém baterias que só podem ser substituídas por técnicos qualificados ou pelo serviço pós-venda.
- Este aparelho contém baterias que só podem ser substituídas por pessoas qualificadas.
- **ALERTA:** Para recarregar a bateria, utilize apenas a unidade de alimentação removível fornecida com este aparelho. Não utilize um carregador de bateria de qualquer outro produto. Durante o carregamento, mantenha uma distância segura dos materiais combustíveis circundantes.
- **ALERTA:** Não utilize qualquer bateria ou carregador de bateria de terceiros. Utilize apenas com a unidade de alimentação LI-0554200130NA.
- **ALERTA!** Mantenha a tampa de plástico afastada de crianças para evitar asfixia.
- **AVISO!** Nunca utilize o produto na proximidade de um local com água.
- **AVISO!** Quando o produto estiver danificado, não o utilize.
- **ALERTA!** Tal como acontece com qualquer componente mecânico, um veículo está sujeito a tensões e desgaste elevados. Os vários materiais e componentes podem reagir de forma diferente ao desgaste ou à fadiga. Se a vida útil prevista para um componente tiver sido excedida, pode partir-se repentinamente, podendo, por conseguinte, provocar ferimentos no utilizador. Fendas, riscos e descoloração nas áreas sujeitas a esforços elevados indicam que o componente excedeu a sua vida útil e contacte um reparador autorizado ou especializado.

 parte de fonte de alimentação destacável

PT

## Instruções Ambientais

Atrotineta contém uma bateria de íões de lítio recarregável e a eliminação inadequada destas baterias pode causar danos no ambiente. Siga os passos abaixo para retirar as baterias antes de eliminar a trotineta e elimine as baterias correctamente:

1. Antes de remover a bateria, desligue-a e drene-a em toda a sua extensão. Em seguida, rasgar o pedal e desapertar os parafusos de fixação entre o pedal e a armação para abrir o pedal.
2. Desligue o conector da bateria e depois retire as baterias. Não danifique a caixa da bateria para evitar qualquer risco de ferimentos. Não use a bateria se ela estiver danificada, apresentar um odor estranho, emitir fumaça ou ficar superaquecida. Mantenha uma bateria com vazamento longe de outros objetos.
3. Elimine as baterias removidas num centro de reciclagem profissional.

Para encontrar uma loja de serviços qualificada, por favor, entre em contato conosco pelo e-mail [service@navee.tech](mailto:service@navee.tech) / [www.naveetech.com](http://www.naveetech.com)

## 2. Conteúdos do equipamento

---

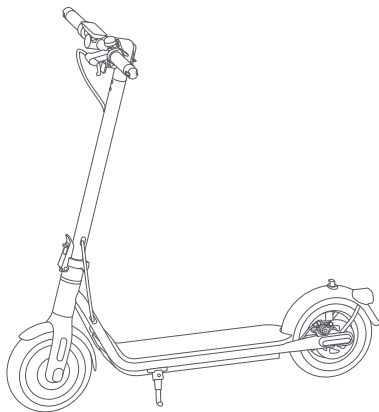

Trotinete elétrica



Informações importantes



QSG

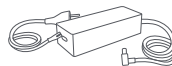

Transformador



Chave Allen

## Trotinete elétrica

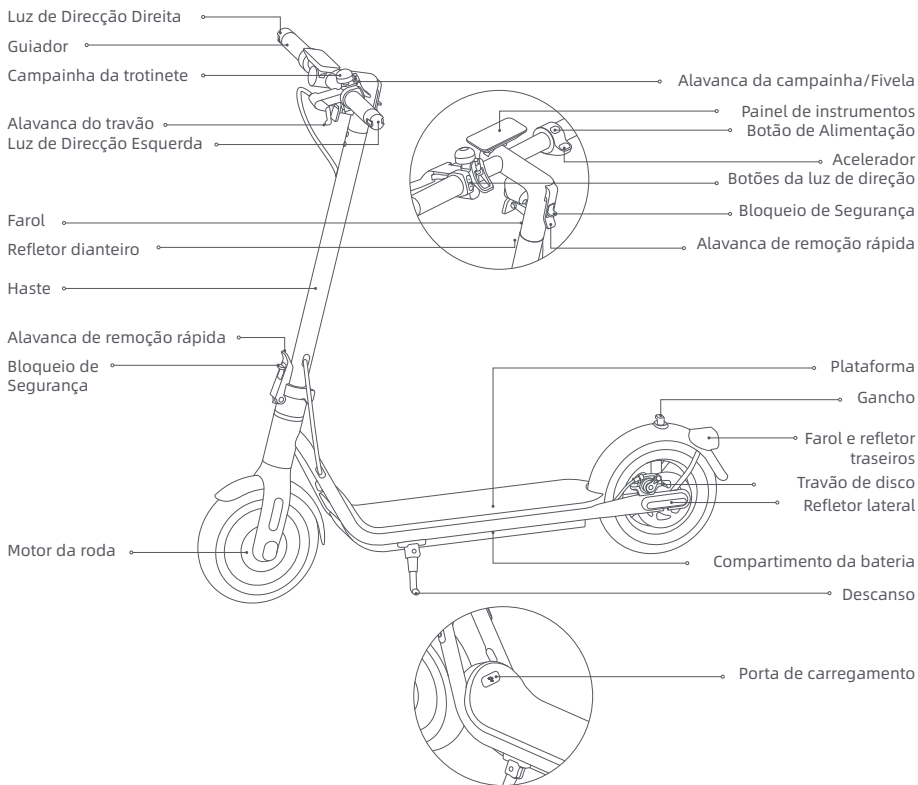

As ilustrações neste manual destinam-se apenas a referência; o aspecto real deve estar sujeito ao produto real.



## 3. Visão geral do produto

### Painel de instrumentos

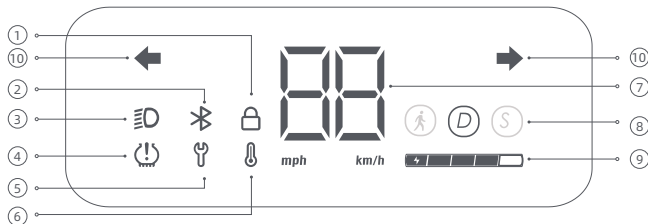

① Bloquear: Quando o ícone acende, indica que a trotineta está bloqueada. Pode bloquear/desbloquear a trotineta através da aplicação NAVEE.

② Bluetooth: O ícone Bluetooth está sempre ligado, indicando que a trotineta foi ligada com sucesso ao dispositivo móvel.

③ Luz: Depois de ligar a trotineta elétrica, prima o interruptor uma vez para ligar/desligar o farol e a luz traseira. Em alternativa, pode ativar a função de deteção automática de luz através da APP. Durante a viagem, o farol e a luz traseira ligam-se/desligam-se automaticamente com base no brilho da luz ambiente.

Nota: se ligar ou desligar manualmente o farol depois de a APP ter ligado a função de farol com deteção automática, esta função será temporariamente desligada e terá de reiniciar a trotineta elétrica antes de fazer efeito.

④ Inflação: Pode definir o lembrete de manutenção dos pneus através da app NAVEE. Quando o ícone de inflação está ligado, significa que é altura de fazer a manutenção dos pneus.

Dicas: Após a manutenção, seguir as instruções no APP ou pressionar a tecla do travão e da alimentação ao mesmo tempo para desligar o lembrete de inflação no tablier.

⑤ Notificação de erro: Quando o ícone da chave inglesa é apresentado a vermelho, indica que a trotineta apresenta um erro.

⑥ Aviso de temperatura: Se a temperatura da bateria for demasiado elevada ou demasiado baixa, o ícone do termómetro estará ligado. Utilize ou carregue a trotineta depois de a temperatura da bateria regressar ao intervalo de funcionamento normal.

⑦ Velocímetro: Mostra a velocidade actual quando a trotineta está a funcionar. Quando a trotineta tem um problema, apresenta um código de erro. Quando a trotineta está a carregar, apresenta o nível actual da bateria.

⑧ Modos de condução: 🚶 é destinado para o modo de caminhada e a sua velocidade máxima é de 6 km/h, a luz traseira fica intermitente a vermelho quando este modo está activado. D é destinado para o modo padrão. S é destinado para o modo desportivo.

⑨ Nível da bateria: A carga da bateria é indicada por 5 barras, cada uma representando aproximadamente 20% de uma bateria cheia.

⑩ Indicador de Direcção: Quando a trotineta estiver ligada, prima o botão esquerdo ou direito de direcção, para que a luz de direcção correspondente e o indicador no painel de controlo comece a piscar. Simultaneamente, a buzina responderá com a mesma frequência. Prima o botão novamente para desligar a luz de direcção.

## Botão de Alimentação

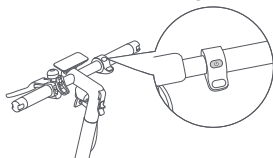

**Botão de Alimentação:** Prima o botão para ligar a trotineta e mantenha o botão premido durante 2 a 3 segundos para desligar a trotineta. Quando a trotineta está ligada, prima uma vez para ligar/desligar o farol e a luz traseira e prima duas vezes para alterar os modos de condução.

**Nota:** Depois de fazer a manutenção, siga as instruções na aplicação para desativar o lembrete de inflação.

## 4. Montagem

1. corrigir a coluna vertical para uma posição vertical completa, levantar o fecho de segurança e empurrar a chave dobrável para dentro com firmeza. Em seguida, abrir o suporte de pontapé.

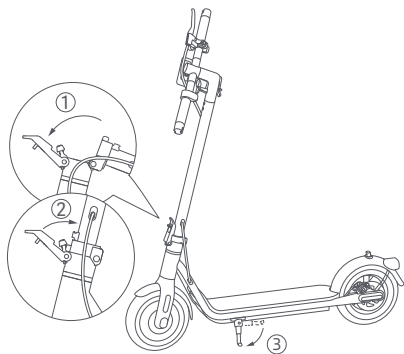

2. Prima o bloqueio de segurança e empurre a alavanca de libertação rápida para fora. Depois, gire o guidão 90° no sentido anti-horário e empurre a alavanca de libertação rápida para dentro.

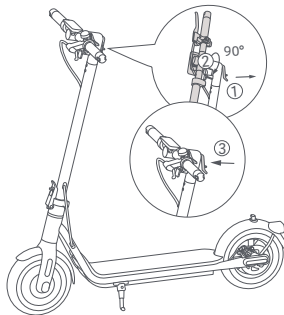

## 5. Carregamento

A trotineta está totalmente carregada quando o LED no carregador da bateria muda de vermelho para verde.

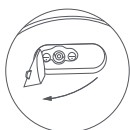
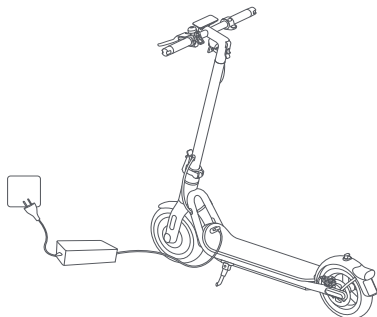

1. Abrir a tampa do porto de carga.



2. Ligue o carregador da bateria à porta de carregamento.

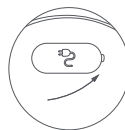

3. Depois de carregar, puxar a ficha e fechar bem a tampa da porta de carga.

### ALERTA!

- Utilize apenas o carregador da bateria original para evitar potenciais danos ou incêndio. Desligue o veículo ou num determinado modo não operacional durante o carregamento.
- Carregue o patinete em ambientes fechados e nunca o deixe exposto à chuva. Não carregue quando a porta de carregamento ou o cabo de alimentação estiverem molhados. Se a bateria estiver danificada ou embebida em água, é proibido carregar ou continuar a utilizar a bateria.

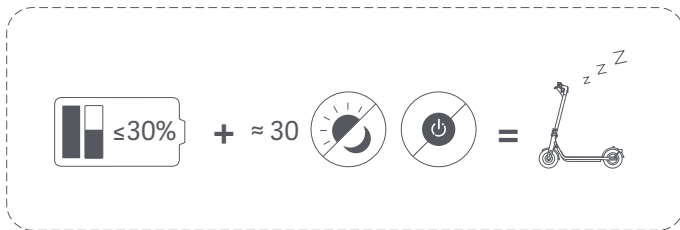

Quando a trotineta estiver desligada por cerca de um mês sendo o nível de bateria da trotineta menor que 30%, a trotineta irá entrar no modo dormir. Neste caso, não será possível ligar a trotineta. Para sair do modo dormir, carregue a trotineta por cerca de três segundos para ativar a bateria.

## 6. Conectar à App NAVEE

Nota: para sua segurança, sua nova trotineta não pode ser totalmente ativada antes de ser conectada ao seu telemóvel; emitirá um bipe contínuo após ser ligada e sua velocidade será limitada a 10 km/h. Quando a trotineta for utilizada pela primeira vez, deverá ser ativada por meio da App NAVEE, onde o utilizador poderá seguir um tutorial de segurança. Depois que a trotineta for ativada, o sinal sonoro será interrompido e a restrição de velocidade será suspensa.

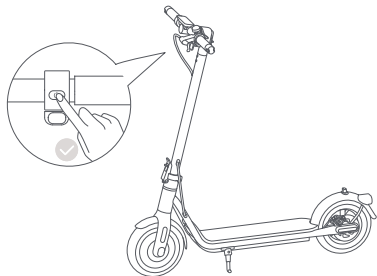

1. Digitalize o código QR para descarregar e instalar a App, depois pode registar-se/iniciar sessão.



2. Ligue a trotineta; um ícone de Bluetooth a piscar indica que a trotineta está a esperar para ser conectada.

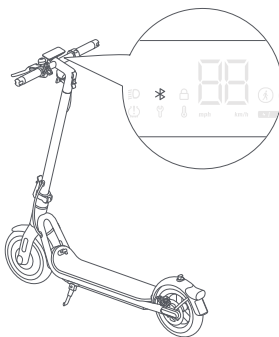

3. Abra a App NAVEE, clique em [Vincular Meu Dispositivo] e siga as instruções para conectar sua trotineta.

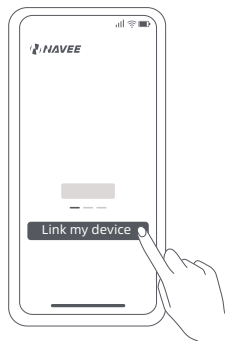

## Reiniciar Bluetooth

Certifique-se de que a trotineta está ligada. Aperte a alavanca do travão e prima o botão de alimentação 5 vezes para reiniciar. Quando a trotineta emitir um sinal sonoro, ela foi reiniciada com sucesso.

## Restaurar definições de fábrica

Certifique-se de que a trotineta está ligada. Aperte a alavanca do travão e, em simultâneo, mantenha premido o botão de alimentação durante 7 segundos. Quando ouvir um sinal sonoro, a trotineta foi restaurada para as definições de fábrica. Esta operação elimina completamente os dados armazenados na trotineta; proceda com cuidado.

**Nota:** A trotineta não pode ser restaurada para as definições de fábrica durante a condução ou quando está bloqueada.

# 7. Como conduzir

---

## Antes de Conduzir

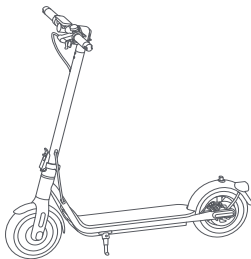

Antes de cada viagem, verifique o estado da sua trotineta, incluindo o desempenho dos pneus, o nível restante da bateria e o estado da carroçaria da trotineta, e certifique-se de que nenhuma peça está solta ou danificada.

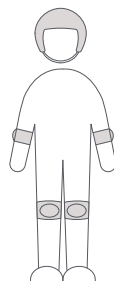

Antes de conduzir, utilize capacetes, protetores de mão/punho, joelheiras, cotovelleiras e outros equipamentos de proteção o tempo todo.

**Nota:** verifique a pressão dos pneus antes de conduzir. A pressão recomendada para os pneus é de 45-50 psi.

## Começar e Acelerar

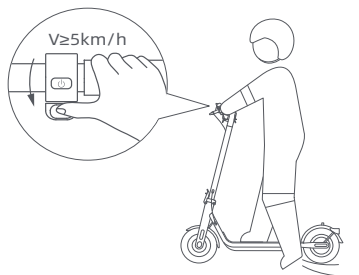

Coloque um pé na plataforma e, lentamente, levante o outro pé do chão. Quando a trotinete começar a andar, coloque ambos os pés na plataforma e carregue suavemente no acelerador.

**Dicas:** Este patinete elétrico é alimentado por um motor elétrico. Para sua segurança na condução, o motor não arranca até a velocidade atingir os 5km/h.

## Direção

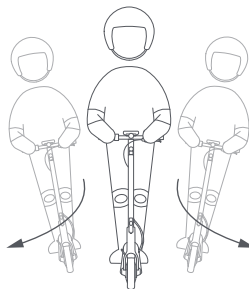

Incline o corpo para a direção pretendida e rode lentamente o guidador.

## Desacelerar e Travagem e Estacionamento

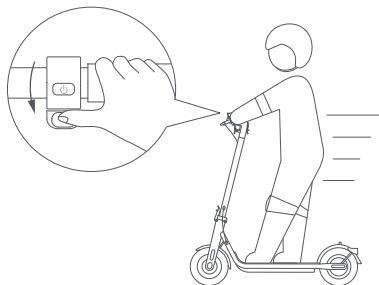

Solte o acelerador para abrandar e aperte a alavanca do travão para um travão repentino.

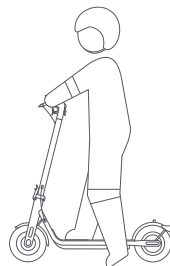

Quando a trotinete abrandar ou para, coloque um pé no chão para sair da trotinete. Coloque para baixo o apoio quando estacionar a trotinete.

## AVISO DE ESTACIONAMENTO

- Não estacione seu patinete em um declive.
- Certifique-se de que o suporte esteja posicionado em uma superfície plana e que o suporte para os pés do patinete esteja estável o suficiente para ficar em pé sozinho antes de deixá-lo.



**ALERTA:** Para evitar que outras pessoas utilizem a trotinete sem a sua permissão, pode bloqueá-la quando estiver estacionada.

## 8. Bloqueie/desbloqueie a sua trotinete

Sempre que a trotinete estiver bloqueada, o motor também fica bloqueado e todos os ícones do painel de controlo irão desligar-se automaticamente, exceto o ícone de Bluetooth e o ícone de bloqueio. Caso a trotinete ultrapasse o alcance da ligação Bluetooth, o Bluetooth será desligado bem como o respetivo ícone.

Depois da trotinete ser bloqueada na aplicação, o motor vai trancar e o botão de poder não vai funcionar. Se a trotinete for movida forçadamente, a sua roda dianteira não pode mover-se normalmente, e terá resistência a rolar acompanhado por um alarme e um alerta vibratório no telemóvel. Esta função não consegue prevenir a trotinete de ser roubada, por favor mantenha a sua trotinete segura. A trotinete irá desligar automaticamente após estar bloqueada por 24 horas, e irá manter-se bloqueada quando ligada novamente. Para desbloquear a trotinete, toque "Desbloquear" na aplicação. Bloquear a trotinete irá consumir a energia da mesma. Utilize esta função de forma sensata.



## Precauções

**Nota:** Antes de utilizar o produto, leia atentamente e respeite as seguintes informações de segurança importantes.

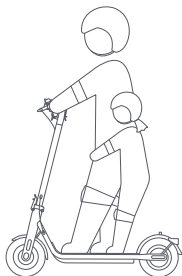

Este produto só pode ser utilizado por uma pessoa, não transporte outras pessoas ao mesmo tempo.

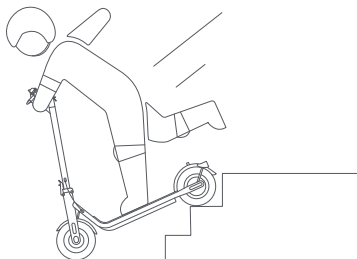

Não tente subir ou descer escadas nem tente saltar sobre obstáculos.

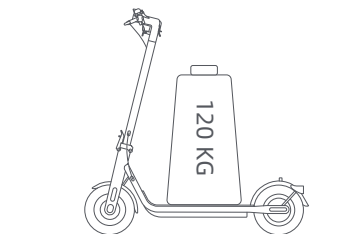

- ⊗ Não utilize este produto para além da carga máxima (120 kg) especificada por este produto.

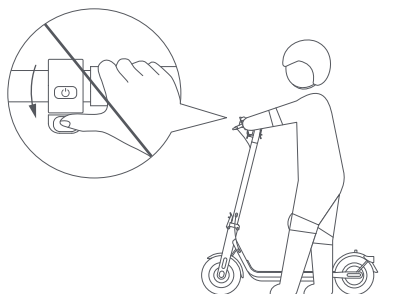

- ⊗ Não pressione no acelerador quando estiver a andar ao lado da trotineta.

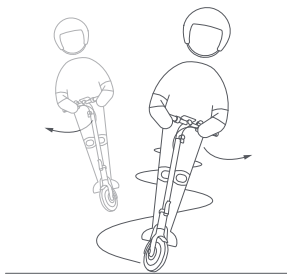

- ⊗ Não mude abruptamente o sentido da direcção a alta velocidade.

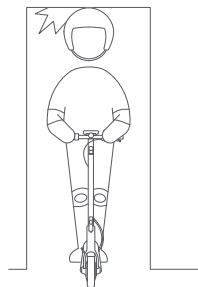

- ⊗ Evite bater com a cabeça em molduras de portas, elevadores e outros obstáculos aéreos.



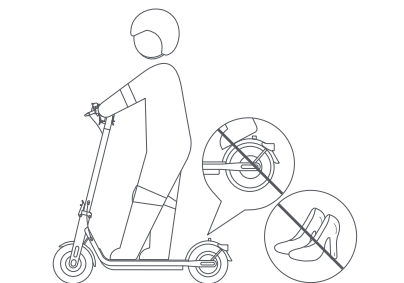

- ⊗ Não use salto alto durante a caminhada.  
 Não mantenha os pés no guarda-lamas traseiro.



- ⊗ Não utilize telemóveis nem utilize auriculares quando utilizar a trotineta.

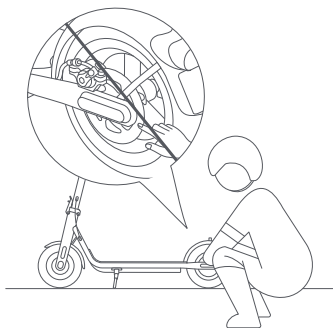

- ⊗ Não toque no travão de disco.

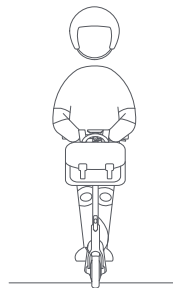

- ⊗ Não pendure sacos ou outros objectos pesados no guiador.



- ⊗ Por favor, não cavalgue com mau tempo, como chuva, neve, nevoeiro, granizo, e quando a estrada estiver escorregadia ou gelada. Se se deparar com as situações acima no caminho, por favor, não faça uma pausa de emergência. Mantenha a distância e abrande para sair. Pode andar com a sua scooter ou dobrá-la para o transporte.



- ⊗ Não realize quaisquer acções perigosas ou inseguras durante a condução, tais como conduzir apenas com uma perna ou uma mão. Certifique-se de que as pernas e as mãos são mantidas na trotineta eléctrica.

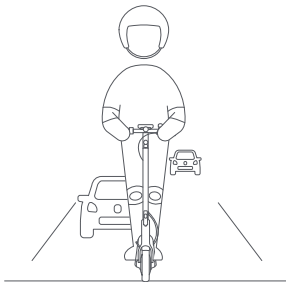

- ⊗ Salvo autorização em contrário da legislação local, é proibido e ilegal conduzir em vias públicas, auto-estradas e vias rápidas.



- ⊗ Em caso de estradas irregulares ou outras más condições da estrada, abrande a tempo e conduza com cuidado, abrande ou saia do veículo. A trotineta é um produto de condução especial. Tente conduzir em estradas planas sem buracos.

## 9. Dobrar/Desdobrar e Transportar

A trotineta DEVE ser desligada antes de ser dobrada.

### Dobrar

1. Prima o bloqueio de segurança e empurre a alavanca de libertação rápida para fora. Depois, gire o guidão 90° no sentido anti-horário e empurre a alavanca de libertação rápida para dentro.

2. Segure a haste, prima o bloqueio de segurança, empurre a alavanca de libertação rápida para fora e dobre a haste.

3. Alinhe a fivela com o gancho e fixe-as em conjunto.

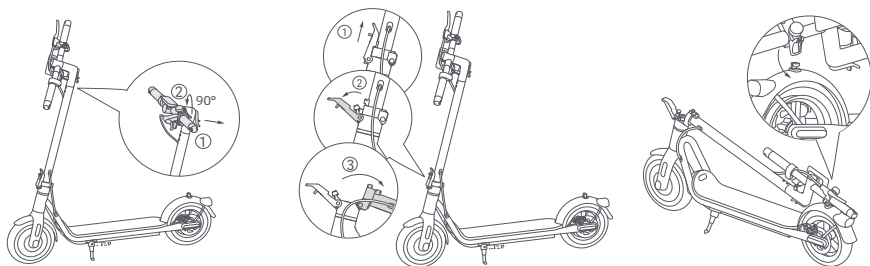

### Dobrar/Desdobrar e Transportar

Segure a haste com uma mão ou ambas as mãos para transportar.

### Desdobrar

Puxe a fivela para cima para a soltar do gancho. Segure a haste, depois levante o bloqueio de segurança e empurre a alavanca de libertação rápida para dentro, até à extremidade.

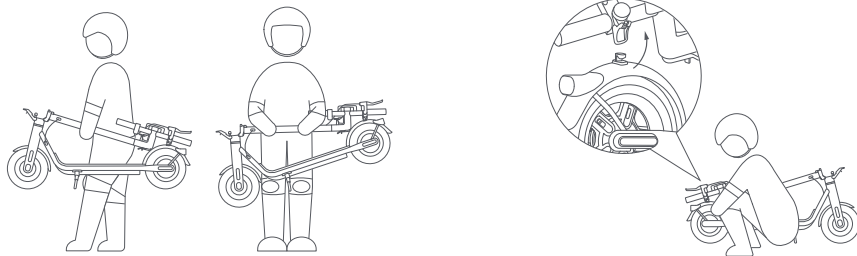

**Dicas de segurança:** Ao levantar a haste da trotineta, NUNCA coloque as mãos entre as juntas, pois pode resultar em ferimentos graves.

## 10. Cuidados e Manutenção

---

### Limpeza

Antes de limpar a scooter, deve desligar a corrente, desligar a ficha dos cabos de carregamento e fechar bem a tampa de carregamento.

Limpe o chassi principal com um pano macio e húmido; a sujidade difícil de remover pode ser esfregada com uma escova de dentes. Depois, limpe todas as áreas com um pano seco.

### ALERTA!

- Não lave a trotineta com um jacto de água a alta pressão.
- Não limpe a trotineta com um produto de limpeza corrosivo, o que danificará a estrutura externa e interna da trotineta.

### Bateria

Carregue sempre antes de esgotar a bateria para prolongar a vida útil da mesma.

Ao conduzir, armazenar ou carregar, não exceda o limite de temperatura especificado (consulte as especificações). O não cumprimento das instruções de utilização, armazenamento ou carregamento pode resultar em danos na bateria, falha na carga e anulação da garantia.

A trotineta totalmente carregada tem um tempo de espera aproximado de 120-180 dias. Se não for utilizado durante um longo período de tempo, deve ser cobrado a cada 30 dias. Preste atenção ao tempo de espera para evitar danos irreversíveis na bateria causados pelo não carregamento.

### ALERTA!

- Não use baterias de outros modelos ou marcas, pois pode haver risco de segurança.
- Utilize apenas o carregador da bateria original para evitar potenciais danos ou incêndio.
- Se a bateria estiver danificada ou embebida em água, não carregue nem continue a utilizá-la.
- Não retire a bateria. A remoção da bateria é complicada e o funcionamento incorrecto pode afectar o funcionamento da trotineta.

### Armazenamento

Se a trotineta não for utilizada durante um longo período de tempo, carregue-a totalmente, depois desligue-a e guarde-a num local fresco e seco. Certifique-se de que a trotineta está desligada quando for transportada e mantida na embalagem original, se possível.

### ALERTA!

- Não deixe a trotineta sob sol quente ou num local extremamente húmido durante longos períodos de tempo.
- Por favor não colocar a scooter perto de materiais inflamáveis.
- Este produto contém uma bateria de lítio incorporada e só deve ser transportado quando permitido pelas leis e regulamentos locais.

## Encha o Pneu

Verifique a pressão do ar nos pneus uma vez por mês e encha-os caso a pressão esteja demasiado baixa. A pressão dos pneus recomendada é de 45-50 psi.

**ALERTA!** A remoção dos pneus é muito complicada. Não retire o pneu sozinho. O funcionamento incorrecto pode afectar o funcionamento da trotineta. Por favor, contacte a assistência profissional.

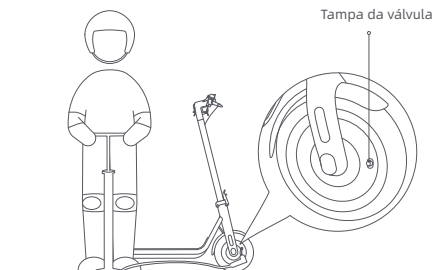

## Ajuste o Travão de Disco

Ferramenta: Chave sextavada de 4 mm (a ferramenta tem de ser preparada pelo utilizador).

Antes de ajustar, certifique-se de que a trotineta está desligada e não está a carregar. Durante o ajuste, puxe a extremidade do cabo do travão para apertar o cabo.

Nota: Se o travão estiver muito apertado, use a ferramenta para soltar o parafuso girando-o no sentido anti-horário, puxe o balancim do disco do travão para fora e aperte o parafuso. Se o freio estiver muito solto, use a ferramenta para soltar o parafuso girando-o no sentido anti-horário, empurre o balancim do disco do travão para a frente e aperte o parafuso.

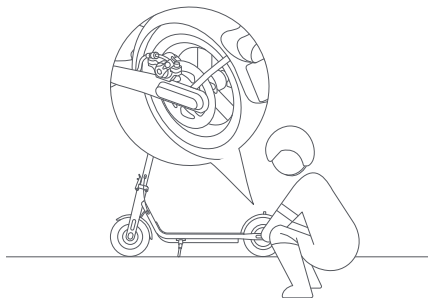

## Programa de Manutenção da Trotineta (Recomendado):

Realizar manutenção regularmente na trotineta pode ajudar a manter a trotineta limpa e em bom estado, evitar riscos de segurança, minimizar avarias, retardar a deterioração da trotineta, e prolongar a vida útil.

Item	Objecto de Verificação	Acções Específicas	Mensalmente	De 3 em 3 meses	A cada 500 km/6 meses	A cada 1000 km/1 ano	A cada 10000 km/3 anos
Pneus	Pressão dos pneus	Inflar o pneu até a sua pressão atingir 45-50 psi.	√		√	√	√
	Desgaste da banda de rodagem dos pneus	Verificar se o pneu está rachado, deformado, desgastado, etc.			√	√	√
Parafusos	Parafusos de montagem do guiador	Apertar o parafuso que liga o conjunto do guiador com o conjunto da haste (com o binário recomendado de $4,8 \pm 0,2$ N-m).		√	√	√	√
		Apertar o parafuso do acelerador (com o binário recomendado de $1,6 \pm 0,1$ N-m).					
		Apertar o parafuso da alavanca do travão (com o binário recomendado de $5 \pm 0,2$ N-m).				√	√
	Compasso de travão de disco	Apertar o parafuso que fixa a pinça do travão de disco (com o binário recomendado de $3,5 \pm 0,5$ N-m).			√	√	√

Item	Objecto de Verificação	Acções Específicas	Mensalmente	De 3 em 3 meses	A cada 500 km/6 meses	A cada 1000 km/1 ano	A cada 10000 km/3 anos
Funções	Ajuste do travão	<p>Antes de realizar os ajustes, certifique-se de que a trotineta está desligada e não está a ser carregada.</p> <p>Ferramentas: chave hexagonal de 4 mm (a ferramenta precisa ser preparada pelo utilizador).</p> <p>Durante o ajuste, puxar a extremidade do cabo do travão para que o cabo fique apertado.</p> <p>Notas:</p> <ul style="list-style-type: none"> <li>- Se o travão estiver demasiado apertado, utilizar a ferramenta para desapertar o parafuso, rodando-o no sentido contrário ao dos ponteiros do relógio, puxar o braço oscilante do travão de disco para fora, e depois apertar o parafuso. Se o travão estiver demasiado solto, utilizar a ferramenta para desapertar o parafuso rodando-o no sentido contrário ao dos ponteiros do relógio, empurrar o braço oscilante do travão de disco para a frente, e depois apertar o parafuso.</li> </ul>			√	√	√

Item	Objecto de Verificação	Ações Específicas	Mensalmente	De 3 em 3 meses	A cada 500 km/6 meses	A cada 1000 km/1 ano	A cada 10000 km/3 anos
Funções	Carregamento	Carregar a trotineta a uma temperatura adequada. O indicador no carregador de bateria ficará vermelho quando a trotineta está a carregar, e ficará verde quando a trotineta estiver totalmente carregada. O painel de controlo mostrará o estado de carga simultaneamente durante o carregamento.			√	√	√
	Guiador	Gire o guiador 60° para a esquerda e para a direita para garantir que o ângulo de viragem está correcto e que a direcção está livre de resistência e estagnação.				√	√
Componentes importantes	Conjunto de baterias	Carregar completamente a trotineta antes de a deixar sem ser utilizada durante muito tempo, e lembre-se de ligá-la para carregar de 60 em 60 dias.					√

Se as rodas, as pastilhas de travão e outras peças vulneráveis estiverem gastas ou danificadas e tiverem de ser substituídas, contacte atempadamente o serviço pós-venda.



# 11. Especificações

Produto	Nome	Trotinete elétrica NAVEE			
	Modelo	V40i-E	V40i-D	V50i-E	V50i-D
Dimensões	Veículo: C x L x A (mm) <sup>[1]</sup>	1147 x 572 x 1158		1146 x 573 x 1156	
	Após o rebatimento: C x L x A (mm)	1194 x 163 x 513		1194 x 163 x 514	
Peso líquido	Peso líquido do veículo (kg)	17,7		18,3	
Condutor	Intervalo de carga (kg)	25-120			
	Idade (anos)	16 - 50			
	Comprimento do corpo (cm)	120 - 200			
Trotinete elétrica montada	Velocidade máxima (km/h)	25	20	25	20
	Intervalo geral (km) <sup>[2]</sup>	Aprox. 40		Aprox. 50	
	Ângulo máximo de subida (%)	Aprox. 18			
	Superfícies adequadas	Caminhos de cimento ou asfalto, com degraus com menos de 1 cm e fissuras com menos de 3 cm.			
	Temperatura operacional (°C)	-10 a 40			
	Temperatura de armazenamento (°C)	-20 a 45			
	Classificação IP	IPX5			
	Tempo de carregamento (h)	Aprox. 6		Aprox. 8	
Conjunto de baterias	Modelo	T2208-BA3A		T2211-BA4A	
	Tensão nominal (VDC)	36			
	Tensão máxima de carregamento (VDC)	42			
	Energia nominal (Wh)	275,4		367,2	
	Sistema inteligente de gestão de bateria	Proteção contra sobreaquecimento, curto-circuito, sobretensão, descarga excessiva e sobrecarga			
	Intervalo normal de temperatura de carregamento (°C)	0 a 40			
	Capacidade nominal (Ah)	7,65		10,2	
Motor da roda	Potência nominal (kW; W)	0,35; 350			
Carregador de bateria	Modelo <sup>[3]</sup>	LI-0554200130NA			
	Potência de saída (kW; W)	0,0533; 53,3			
	Entrada	100-240 V~ 50-60 Hz			
	Tensão máxima de saída (VDC)	42,0			
	Potência nominal de saída (VDC; A)	41,0; 1,3			
Pneu	Pneus dianteiros e traseiros	Pneus pneumáticos de 10 polegadas			
Bluetooth	Banda(s) de frequência	2,4000-2,4835 GHz			
	Potência máxima de RF (dBm)	8			

[1] Altura do veículo: desde o chão até à parte superior da trotinete.

[2] Intervalo geral: medido sem a presença de vento e a uma temperatura de 25 °C, com a trotinete totalmente carregada para circular a uma velocidade constante de 15 km/h numa superfície lisa e com uma carga de 75 kg.

[3] Para carregar a bateria, utilize apenas o carregador de bateria fornecido na embalagem. Consulte os parâmetros do carregador de bateria nas Especificações.

## 12. Declaração Legal e de Marca Comercial

**NAVEE** é uma marca registada da Brightway Ltd., e todos os direitos são reservados.

## 13. Aviso de segurança



Perigo!  
Leia o manual do usuário antes de usar.



ALERTA!  
Leia com atenção e guarde-o para referência futura.



ADVERTÊNCIA - Superfície quente



Não expor à humidade



Luz



SMPS com transformador de segurança com isolamento à prova de curto-circuito (intrínseco ou não intrínseco)



SMPS (Unidade de alimentação elétrica em modo de comutação)



Fusível miniatura de desfasamento temporal em que X é o símbolo da característica tempo/corrente, tal como indicado na norma IEC 60127



ALERTA!  
Somente para uso interno (para o carregador).



AVISO  
Aparelho de classe II



ADVERTÊNCIA - Bordaduras afiadas



≤5000m

O carregador deve ser usado em altitudes não superiores a 5 000 m.



Luz de direção



Corrente contínua



Corrente alternada



Polaridade da saída do carregador, centro positivo

## 14. Resolução de problemas

Códigos de erro	Justificação	Soluções
10	Falha do painel de instrumentos	instrumentos Favor contactar o serviço pós-venda atempadamente para detecção e reparação.
11/12/28/29/40	Falha do controlador	
14	Falha do acelerador	Por favor, verifique se o acelerador está de volta à sua posição, caso contrário não pode funcionar normalmente.
		Please timely contact after-sales service for detection and repair if the accelerator wiring harness is loose or damaged.
15	Falha de travagem	Por favor, verifique se a alavanca do travão está de volta à sua posição, caso contrário não pode funcionar normalmente.
		Se o fio da alavanca do travão ficar solto ou danificado, por favor, contacte o serviço pós-venda para inspeção e reparação imediata.
18	Falha do motor	Favor contactar o serviço pós-venda atempadamente para detecção e reparação.
50	Sobretensão do pack de baterias	Deixe a scooter arrefecer, e não a utilize até a temperatura voltar ao normal.

## 15. Certificações

### Diretiva relativa à restrição de substâncias perigosas (RoHS)

Este produto da Brightway Innovation Intelligent Technology (Suzhou) Co., Ltd., com as partes incluídas (cabos, cordas e entre outros) cumprem a restrição da utilização de determinadas substâncias perigosas em equipamentos elétricos e eletrônicos no Anexo II 2011/65/EU e na respetiva revisão da Diretiva (EU) 2015/863.

### Declaração de conformidade da UE



Este dispositivo cumpre os requisitos da UE relativos à limitação da exposição do público geral aos campos eletromagnéticos através da proteção da saúde pública.

Pelo presente, a Brightway Innovation Intelligent Technology (Suzhou) Co., Ltd. declara que o equipamento de rádio do tipo [V40i-E], [V40i-D], [V50i-E] e [V50i-D] está em conformidade com a Diretiva 2014/53/UE e 2006/42/EC. O texto completo da declaração de conformidade da UE está disponível em: [www.naveetech.com](http://www.naveetech.com)

### Declaração de conformidade com a União Europeia Informações de reciclagem da bateria para a União Europeia



A bateria ou a embalagem da bateria estão identificadas de acordo com a Diretiva europeia 2006/66/CE e com a alteração 2013/56/UE relativamente a baterias e acumuladores e respetivos resíduos. A Diretiva determina o enquadramento para a devolução e reciclagem de baterias e acumuladores usados, tal como aplicável em toda a União Europeia. Esta identificação aplica-se a várias baterias para indicar que uma bateria não deve ser descartada, mas sim recuperada após o fim de vida útil, de acordo com a presente Diretiva.

De acordo com a Diretiva europeia 2006/66/CE e com a alteração 2013/56/UE, as baterias e acumuladores são identificados para indicar se foram recolhidos separadamente, ou se foram reciclados no fim de vida útil. A identificação na bateria pode incluir um símbolo químico para o metal envolvido na bateria (Pb para chumbo, Hg para mercúrio e Cd para cádmio). Os utilizadores de baterias e acumuladores não devem descartar estes produtos como resíduos urbanos indiferenciados. Devem, sim, utilizar o enquadramento de recolha para a devolução, reciclagem e tratamento de baterias e acumuladores. A participação dos clientes é importante para minimizar quaisquer potenciais efeitos das baterias e acumuladores sobre o ambiente e saúde pública, devido à potencial presença de substâncias perigosas.

Antes de colocar equipamentos elétricos e eletrônicos (EEE) no fluxo de recolha de resíduos ou em instalações de recolha de resíduos, o utilizador final de equipamentos que contenham baterias e/ou acumuladores devem remover estes produtos para uma recolha separada.

### Diretiva relativa aos resíduos de equipamentos elétricos e eletrônicos (REEE)



Todos os produtos que apresentem este símbolo são considerados resíduos de equipamentos elétricos e eletrônicos (REEE, conforme a Diretiva 2012/19/UE), não devendo ser misturados com resíduos domésticos indiscriminados. Em vez disso, o utilizador deve proteger a saúde humana e o meio ambiente e entregar o respetivo equipamento num ponto de recolha designado para reciclagem de resíduos de equipamentos elétricos e eletrônicos, indicado pelo governo ou pelas autoridades locais. A correta eliminação e a reciclagem ajudarão a prevenir eventuais consequências negativas para o meio ambiente e a saúde humana. Para obter mais informações sobre os locais e os termos e condições de tais pontos de recolha, entre em contacto com a entidade responsável pela instalação ou com as autoridades locais.

## 16. Garantia

---

Se o produto estiver dentro do período de garantia a partir da data da sua compra, iremos repará-lo, substituí-lo ou devolvê-lo gratuitamente, conforme o caso, se for confirmado pelo fabricante ou revendedor que o produto está defeituoso ou danificado devido a defeitos de qualidade em condições normais de utilização. Salvo disposição em contrário da legislação pertinente, o produto ou componente utilizado para substituição pode não ser novo, mas tem um bom desempenho e é equivalente, pelo menos, ao produto ou componente original em função. O período de garantia é calculado a partir da primeira data de compra do produto, sujeito à data da factura. Se não houver factura válida, o período de garantia é calculado a partir da data de produção mais três meses. Se a data da factura for posterior à data de entrega efectiva do produto, o período de garantia será calculado a partir da data de entrega efectiva. Os produtos reparados ou substituídos continuarão a beneficiar da garantia durante o resto do período de garantia, mas não menos de trinta (30) dias. Para a aplicação da garantia, contactar o fabricante ou distribuidor do produto e seguir as instruções. Ao requerer a garantia, deve ser fornecida uma factura de venda válida, exacta, completa e clara. A garantia acima referida não se aplica a falhas, avarias ou danos causados por: (a) uso indevido, abuso ou transporte, manutenção ou armazenamento impróprios, tais como mas não limitados à utilização, armazenamento ou manutenção sob temperatura, humidade ou outras condições ambientais impróprias; (b) força maior ou acidentes, interrupção da rede ou energia e outros motivos fora do nosso controlo razoável; (c) reparação ou remoção sem autorização do fabricante; (d) a forma como foram causados danos por quaisquer produtos ou serviços de terceiros; (e) outros fins que não aqueles para os quais o produto foi designado ou se destina; (f) a utilização do produto em violação das instruções do produto; (g) a utilização do produto para fins comerciais; ou (h) a quilometragem acumulada registada pelo corpo da scooter ultrapassou os 2000 km. O desgaste normal ou envelhecimento, arranhões, abrasões e problemas causados pela utilização de revestimentos, solventes ou outros produtos químicos durante a utilização geral do produto não são abrangidos pelo âmbito da garantia. Se o rótulo de identificação original do produto for alterado ou danificado, esta garantia será inválida. A integridade e integridade dos produtos e dos materiais anexados não se enquadram no âmbito da garantia. Deve inspecionar os produtos no local ao recebê-los e opor-se imediatamente a qualquer discrepância/is constatada(s). A declaração de garantia acima aplica-se aos nossos produtos. Esta garantia concede os direitos legais específicos e outros direitos que o cliente possa ter de acordo com a lei. Nada no presente documento afecta os seus direitos de uma forma que não seja susceptível de exclusão ou restrição de acordo com a lei.

## Informações sobre a garantia do produto:

Este produto é o mesmo que quaisquer peças mecânicas. A lambreta pode suportar elevado stress e desgaste. Vários materiais e maquinaria, eixo components(scooter) podem reagir de forma diferente ao desgaste ou à fadiga. Se o componente tiver atingido a vida útil esperada, podem partir-se subitamente, causando o risco de lesões. Se for encontrado algum problema, por favor reparar e substituir as peças a tempo. Se houver fissuras, arranhões e descoloração na área sob carga elevada, isso indica que o componente excedeu a sua vida útil. Por favor contacte o fabricante ou revendedor para substituir o componente o mais rapidamente possível.

A Navee fornece serviço de garantia de acordo com os regulamentos locais, mas as diferentes partes têm períodos de garantia diferentes. Para detalhes, consultar o Navee oficial ou o concessionário local.

## Cartão de garantia

Ao adquirir o produto, recomendamos que preencha claramente as seguintes informações e aponha o selo de venda para proteger os seus direitos e interesses legítimos:

Informação do utilizador	Nome completo		Correio electrónico
	Endereço postal		
	Número de contacto		Código Postal
Informação sobre o produto	Nome do produto		Data de venda
	Modelo do produto		Número da factura
Vendor information	Nome		Número de contacto
	Endereço		Código Postal
<p>Nota:</p> <p>(1) Este formulário deve ser confirmado pelo selo do vendedor.</p> <p>(2) Para produtos aplicáveis aos regulamentos relevantes de "três garantias", este cartão de garantia é equivalente a "certificado de três garantias".</p> <p>(2) O registo de manutenção está sujeito ao voucher emitido pela organização de serviço autorizada. É favor guardá-lo num local seguro após a candidatura ao serviço.</p>			

# Carregador de bateria

## AVISO

1. O carregador foi concebido apenas para utilização no interior. Não o exponha à chuva ou à neve.
2. Não utilizar pilhas não recarregáveis, pois podem sobreaquecer e rebentar.
3. A utilização incorreta de outros tipos de pilhas pode provocar o rebentamento das mesmas, causando ferimentos e danos pessoais.
4. Não deve incinerar, desmontar ou provocar curto-circuito nas baterias.
5. Se o desempenho das baterias diminuir substancialmente, é altura de as substituir.
6. Guarde o carregador num local fresco e seco quando não estiver a ser utilizado.
7. Desligue a alimentação antes de efetuar ou interromper as ligações à bateria.
8. Gases explosivos. Evite as chamas e as faíscas. Providencie uma ventilação adequada durante o carregamento.
9. Durante o carregamento, a bateria deve ser colocada numa área bem ventilada.
10. Mantenha os aparelhos elétricos fora do alcance de crianças ou pessoas doentes. Não os deixe utilizar os aparelhos sem supervisão.
11. Este aparelho não se destina a ser utilizado por pessoas (inclusive crianças) com capacidades físicas, sensoriais ou mentais reduzidas, ou com falta de experiência e conhecimento, a não ser que estejam a ser supervisionadas ou lhes tenham sido dadas instruções sobre o uso do aparelho por uma pessoa responsável pela sua segurança.
12. Este aparelho pode ser usado por crianças com mais de 8 anos e pessoas com capacidades físicas, sensoriais ou mentais reduzidas ou com falta de experiência ou conhecimento, caso sejam supervisionadas ou se receberem instruções relativas à utilização do aparelho de forma segura e compreenderem os riscos envolvidos. As crianças não devem brincar com o aparelho. A limpeza e a manutenção não devem ser feitas por crianças sem supervisão.
13. O cabo flexível externo ou o cabo deste transformador não podem ser substituídos; se o cabo estiver danificado, o transformador deve ser inutilizado.
14. Se o cabo de alimentação estiver danificado, deve ser substituído por um cabo especial ou por um conjunto disponível no fabricante ou no seu agente de serviço.

## Instruções de carregamento

1. Ligue o carregador diretamente a uma fonte de alimentação. Nunca utilize extensões.
2. O carregador só pode carregar baterias de iões de lítio LI-0554200130NA.
3. Evite o carregamento inverso.
4. Os carregadores não se destinam a carregar baterias de automóveis.

# Conjunto de baterias

## AVISO

1. Não deve desmontar, abrir ou fragmentar as pilhas secundárias ou as baterias.
2. Mantenha as baterias fora do alcance das crianças. A utilização das baterias por crianças deve ser supervisionada. Especialmente, mantenha as baterias pequenas fora do alcance de crianças pequenas.
3. Consulte imediatamente um médico em caso de ingestão de uma pilha ou de uma bateria.
4. Não exponha as pilhas ou baterias ao calor ou ao fogo. Evite o armazenamento sob luz solar direta.
5. Não provoque curto-circuito numa pilha ou numa bateria. Não guarde as pilhas ou baterias ao acaso numa caixa ou gaveta onde possam entrar em curto-circuito entre si ou onde um curto-circuito possa ser provocado por outros objetos metálicos.
6. Não retire uma pilha ou bateria da sua embalagem original até ser necessária para utilização.
7. Não submeter as pilhas ou baterias a choques mecânicos.
8. Em caso de derrame de uma célula, não deixe que o líquido entre em contacto com a pele ou com os olhos. Em caso de contacto, lave a zona afetada com água abundante e consulte um médico.
9. Não utilize qualquer outro carregador para além do especificamente fornecido para utilização com o equipamento.
10. Observe as marcas de mais (+) e menos (-) na pilha, na bateria e no equipamento e assegure uma utilização correta.
11. Não utilize qualquer pilha ou bateria que não tenha sido concebida para ser utilizada com o equipamento.
12. Não misture células de fabrico, capacidade, tamanho ou tipo diferentes num mesmo dispositivo.
13. Compre sempre a bateria recomendada pelo fabricante do dispositivo para o equipamento.
14. Mantenha as pilhas e baterias limpas e secas.
15. Limpe os terminais da pilha ou da bateria com um pano limpo e seco se ficarem sujos.
16. As pilhas e baterias secundárias têm de ser carregadas antes de serem utilizadas. Utilize sempre o carregador correto e consulte as instruções do fabricante ou o manual do equipamento para obter instruções de carregamento adequadas.
17. Não deixe uma bateria em carga prolongada quando não estiver a ser utilizada.
18. Após longos períodos de armazenamento, pode ser necessário carregar e descarregar as pilhas ou baterias várias vezes para obter o máximo desempenho.
19. Guarde a literatura original do produto para referência futura.
20. Utilize a pilha ou bateria apenas na aplicação para a qual foi concebida.
21. Sempre que possível, retire a bateria do equipamento quando não estiver a ser utilizada.
22. Elimine de forma adequada.



