

# NAVEE Electric Scooter

**RU** Руководство пользователя

SPU: V25 Pro/V25i Pro



# 1. Инструкции по безопасности

**ВАЖНО!** Внимательно прочитайте инструкцию перед использованием изделия и сохраните ее для дальнейшего использования. Подробное электронное руководство см. на сайте [www.naveetech.com](http://www.naveetech.com).

- **Д**анный бытовой прибор не предназначен для использования лицами (включая детей) с ограниченными физическими, сенсорными или умственными способностями, а также с недостаточным опытом и знаниями, если только они не находятся под надзором или не получили инструктаж по использованию прибора от лица, ответственного за их безопасность.
- **Д**ети должны находиться под присмотром, чтобы они не играли с прибором.
- **Д**анный бытовой прибор предназначен для детей старше 8 лет и лиц с ограниченными физическими, сенсорными или умственными способностями или с недостаточным опытом и знаниями, если они находятся под надзором или получили инструктаж по безопасному использованию прибора и понимают связанные с этим опасности.
- **Д**ети не должны играть с прибором. **Ч**истка и обслуживание прибора не должны производиться детьми без присмотра.
- **П**рибор можно использовать только с блоком питания, поставляемым вместе с прибором.
- **П**еред поездкой всегда надевайте шлем, накладки на руки/запястья, наколенники, налокотники и другое защитное снаряжение.
- **С**кутер должен использоваться только одним человеком. **В**сегда носите обувь. **Н**е отвлекайтесь от использования транспортного средства.
- **Д**анное изделие предназначено только для персонального катания и не предназначено для использования в акробатических целях.
- **И**зделие рекомендуется для лиц старше 16 лет и моложе 50 лет. **К** лицам, которые не могут пользоваться данным изделием, относятся: (1) лица в состоянии алкогольного или наркотического опьянения, (2) лица, не способные заниматься напряженной физической деятельностью по состоянию здоровья или физическому состоянию, (3) лица, не способные держать равновесие или не способные держать равновесие из-за нарушения двигательных навыков, (4) лица, чей вес превышает допустимый, (5) беременные женщины, (6) лица, страдающие нарушениями зрения и/или слуха.
- **П**ри использовании данного изделия соблюдайте местные законы и правила. **Н**е катайтесь там, где это запрещено местными законами.
- При езде в странах и регионах, где нет соответствующих национальных стандартов и правил для электрических скутеров, пожалуйста, строго соблюдайте требования безопасности для водителей, приведенные в данном руководстве по эксплуатации. Компания Brightway Innovation Intelligent Technology (Suzhou) Co., Ltd. не несет прямой ответственности и солидарной ответственности за все имущественные, личные потери, несчастные случаи, судебные споры и все другие неблагоприятные события, вызывающие конфликт интересов, вызванные использованием продукции в нарушение инструкции по эксплуатации.

- Не катайтесь по дорожным полосам или жилым районам, где разрешено движение транспорта и пешеходов. При проезде через места, такие как пешеходный переход, предназначенные для пешеходов, которые имеют преимущественное право движения, пожалуйста, спешитесь, чтобы пройти вместе со скутером.
- Не выбирайте для первой поездки места, где могут появиться дети, пешеходы, домашние животные, автомобили, велосипеды или другие препятствия и потенциальные опасности.
- Необходимые приготовления к использованию данного изделия включают в себя: правильную регулировку рулевого управления, проверку того, что все подключенные принадлежности (например, система складывания) надлежащим образом затянуты и не повреждены, а также что тормоза и колеса находятся в хорошем состоянии.
- Перед каждой поездкой проводите базовый осмотр электроскутера. При обнаружении ненормальных условий, таких как незакрепленные детали, предупреждения о низком заряде аккумулятора, спущенные шины или чрезмерный износ шин, странные звуки, неисправности и другие ненормальные условия, немедленно прекратите катание и обратитесь в сервисный центр.
- Необходимые приготовления к использованию данного изделия включают в себя: правильную регулировку рулевого управления, проверку того, что все подключенные принадлежности (например, система складывания) надлежащим образом затянуты и не повреждены, а также что тормоза и колеса находятся в хорошем состоянии.
- Для того чтобы ездить безопасно, вы должны четко видеть, что находится перед вами, и быть хорошо видимым для других.
- Не катайтесь в плохую погоду, при плохой видимости или после интенсивных физических нагрузок.
- Обязательно включайте фары и снижайте скорость во время езды в темное время суток.
- Перед тем как оставить самокат, убедитесь, что его откидная подножка установлена на ровной поверхности и самокат достаточно устойчив, чтобы стоять самостоятельно.
- Этот электрический скутер является устройством для отдыха. Однако при въезде в общественное место он будет рассматриваться как средство передвижения и к нему будут отнесены возможные риски безопасности, характерные для всех средств передвижения. Езда в строгом соответствии с инструкциями, приведенными в данном руководстве, в наибольшей степени обеспечит безопасность для вас и окружающих.
- Пользователь должен проверить пределы использования скутера в соответствии с местными правилами. Езьте на скутере по дорогам или территориям, на которых разрешено ездить по местным правилам и законам, паркуйте его в разрешенных местах. Если местные правила и законы содержат другие положения о максимальной скорости, местные правила и законы будут иметь преимущественную силу. Пожалуйста, уважайте и соблюдайте правила дорожной безопасности и эксплуатации транспортного средства.
- Уважайте преимущественное право пешеходов на проход. Старайтесь не пугать их во время движения, особенно детей. Когда вы едете сзади пешеходов, просигнальте, чтобы предупредить их, и притормозите скутер, чтобы проехать слева от них, и держитесь справа на низкой скорости, когда едете через группу пешеходов (применительно для стран, где транспортные средства движутся справа). Переезжая через группу пешеходов, держитесь самой низкой скорости или сойдите с транспортного средства.
- В любом случае, нужно предвидеть свою траекторию и скорость, соблюдая правила дорожного движения, правила тротуара и учитывая наиболее уязвимые места дороги. Давайте знать о своем присутствии при приближении к пешеходу или велосипедисту, если вас не видно или не слышно. Пересекайте защищенные переходы только сойдя со скутера. Пересекайте защищенные переходы только сойдя со скутера. Избегаемест интенсивным движением или переполненных людьми.

- Езда с высокой скоростью или скоростью, не соответствующей или неадекватной ситуации (плохие погодные условия, плохое состояние поверхности и т.п.), может привести к возможной потере устойчивости или контроля. Чтобы снизить любой риск, необходимо следовать всем инструкциям данного руководства. Будьте осторожны при монтаже и разборке изделия, оно может упасть и нанести травму.
- Движение в городе предполагает много препятствий, которые нужно пересекать, например, бордюры или ступеньки. Рекомендуется избегать прыжков через препятствия. Важно предвидеть и адаптировать свою траекторию и скорость к скорости пешехода, прежде чем пересекать эти препятствия. Также рекомендуется сходить со скутера, когда эти препятствия становятся опасными из-за своей формы, высоты или риска скольжения.
- Не отдаживайте скутер тому, кто не знаком с его эксплуатацией. Прежде чем передать электроскутер другим лицам, убедитесь, что этот человек прочитал данное руководство по эксплуатации, просмотрел обучающее видео и понял основные правила эксплуатации. Напоминайте пользователям скутера о необходимости правильно надевать защитные средства для обеспечения их безопасности.
- Обратитесь к продавцу для получения информации о соответствующих учебных организациях.
- В любом случае, заботьтесь о себе и других.
- Любой груз, прикрепленный к рулю, будет влиять на устойчивость скутера.
- Не прикасайтесь к тормозной системе, это может привести к травмам из-за острых краев. В процессе эксплуатации тормоз может нагреваться. Не прикасайтесь к нему после использования.
- Взвешивает менее 70 дБ(А).
- Для улучшения качества езды рекомендуется регулярно проводить техническое обслуживание изделия.
- Устраните все острые края, возникшие в результате использования.
- Аксессуары и любые дополнительные элементы, не одобренные производителем, не должны использоваться при эксплуатации.
- Регулярное техническое обслуживание транспортного средства является фактором безопасности.
- Самозатягивающиеся гайки, а также другие самозатягивающиеся крепежные элементы могут потерять свою эффективность, и их, возможно, потребуется затянуть повторно.
- Регулярно проверяйте натяжку различных болтовых элементов, в частности осей колес, системы складывания, рулевого управления и тормозного вала.
- Не изменяйте и не трансформируйте транспортное средство, включая рулевую трубу и втулку, шток, механизм складывания и задний тормоз.
- Не выполняйте никаких модификаций, которые не указаны в инструкциях.
- Убедитесь, что скутер выключен при транспортировке, и по возможности храните его в оригинальной упаковке.
- Во избежание случайных травм, таких как поражение электрическим током и пожар, вызванных неправильным использованием, пожалуйста, внимательно прочитайте инструкцию перед использованием и храните ее надлежащим образом для справки в будущем.
- Пожалуйста, используйте данное изделие в соответствии с инструкциями, приведенными в руководстве пользователя. Пользователи несут ответственность за любые потери или ущерб, возникшие в результате неправильного использования данного изделия.
- Во время зарядки выключайте транспортное средство или переводите его в нерабочий режим.
- Не заряжайте устройство, если порт зарядки или кабель зарядки мокрые. Перед зарядкой внимательно прочитайте данное руководство.

- Не заряжайте скутер при температуре окружающей среды выше 40°C или ниже 0°C.
- Соблюдайте безопасную дистанцию при движении скутера по ровной дороге / дороге без уклонов. В сырую погоду тормозной путь увеличивается.
- Амортизация данного изделия не регулируется (если применимо).
- Прибор не предназначен для использования на высоте более 2000 м над уровнем моря.
- Во время обслуживания и при замене деталей прибор должен быть отключен от источника питания.
- Внешний гибкий кабель или шнур данного трансформатора (зарядного устройства) не подлежит замене; если шнур поврежден, трансформатор (зарядное устройство) подлежит утилизации.
- Если внешний гибкий кабель или шнур данного трансформатора поврежден, он должен быть заменен изготовителем, сервисным агентом или специалистом, имеющим аналогичную квалификацию, во избежание опасности.
- Если шнур питания поврежден, он должен быть заменен производителем, сервисным агентом или специалистом, имеющим аналогичную квалификацию, во избежание опасности.
- Данное изделие содержит аккумуляторы, которые могут быть заменены только квалифицированным техническим персоналом или специалистами послепродажного обслуживания.
- Данное устройство содержит аккумуляторы, которые могут быть заменены только квалифицированным персоналом.

**· ПРЕДУПРЕЖДЕНИЕ: для зарядки аккумулятора используйте только съемный блок питания, поставляемый с данным прибором. Не используйте зарядное устройство от любого другого изделия. Во время зарядки держитесь на безопасном расстоянии от горючих материалов, которые могут быть поблизости.**

**· ПРЕДУПРЕЖДЕНИЕ: не используйте аккумулятор или зарядное устройство сторонних производителей. Используйте только то, что поставляется с блоком питания LI-0554200130NA.**

**· ПРЕДУПРЕЖДЕНИЕ! Держите пластиковую крышку подальше от детей во избежание душья.**

**· ПРЕДУПРЕЖДЕНИЕ! Никогда не используйте изделие вблизи источника воды.**

**· ПРЕДУПРЕЖДЕНИЕ! Прекратите использование изделия, если оно повреждено.**

**ПРЕДУПРЕЖДЕНИЕ!** Как и любой механический компонент, транспортное средство подвержено высоким нагрузкам и износу. Различные материалы и компоненты могут по-разному реагировать на износ или усталость. Если ожидаемый срок службы компонента превышен, он может внезапно сломаться, что чревато травмами для пользователя. Трещины, царапины и изменение цвета в местах, подверженных высоким нагрузкам, указывают на то, что срок службы компонента превышен, поэтому нужно обратиться в авторизованный или специализированный ремонтный центр.

 съемная часть источника питания

### Указания по охране окружающей среды

Скутер содержит перезаряжаемый литий-ионный аккумулятор, и неправильная утилизация этих аккумуляторов нанесет вред окружающей среде. Выполните следующие действия, чтобы извлечь аккумуляторы перед утилизацией скутера, и утилизируйте их надлежащим образом:

1. Перед извлечением аккумулятора отключите питание и полностью разрядите его. Затем снимите коврик на деке и открутите крепежные болты между декой и рамой, чтобы открыть деку.
2. Отсоедините разъем аккумулятора, а затем его. Не повредите корпус аккумулятора во избежание риска получения травм. Не используйте аккумулятор, если он поврежден, имеет странный запах, выделяет дым или перегревается. Держите протекающий аккумулятор подальше от других предметов.
3. Утилизируйте извлеченные аккумуляторы на профессиональном предприятии по переработке.

Чтобы найти подходящий сервисный центр, свяжитесь с нами по электронной почте [service@navee.tech](mailto:service@navee.tech) / [www.naveetech.com](http://www.naveetech.com)

## 2. Комплект поставки

---

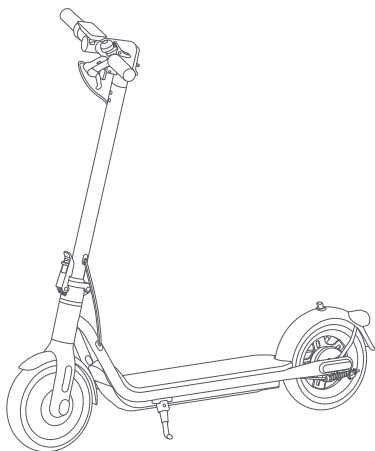

Электросамокат



Важная информация



QSG

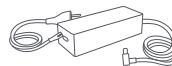

Зарядное устройство



Шестигранный ключ

### 3. Обзор продукта

#### Электросамокат

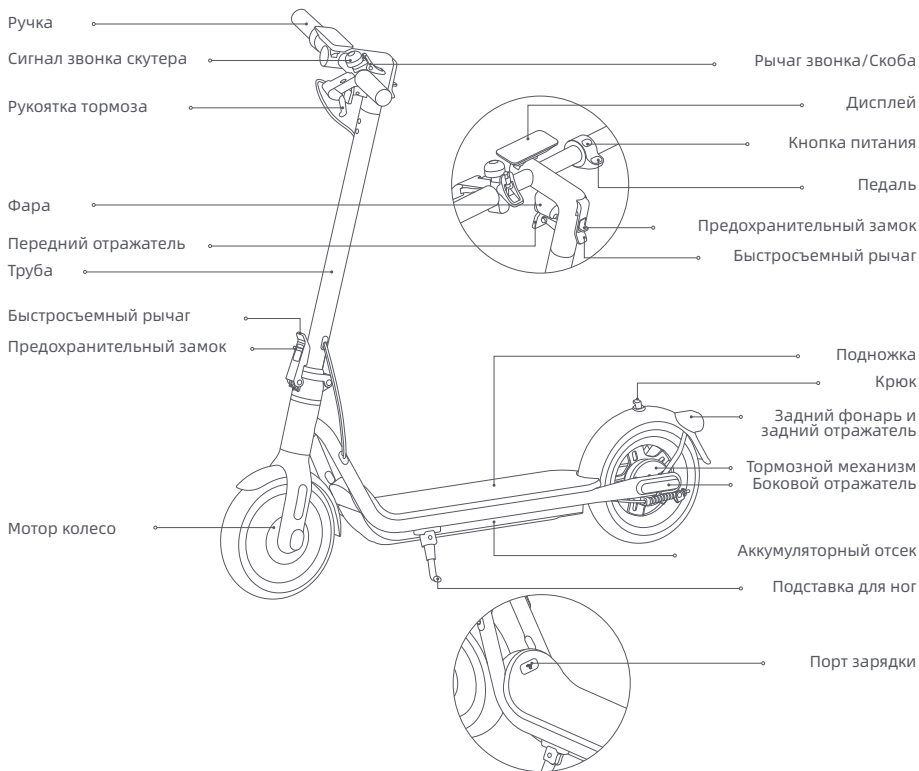

Иллюстрации в данном руководстве приведены только для справки, фактический внешний вид зависит от реального изделия.



## Электросамокат

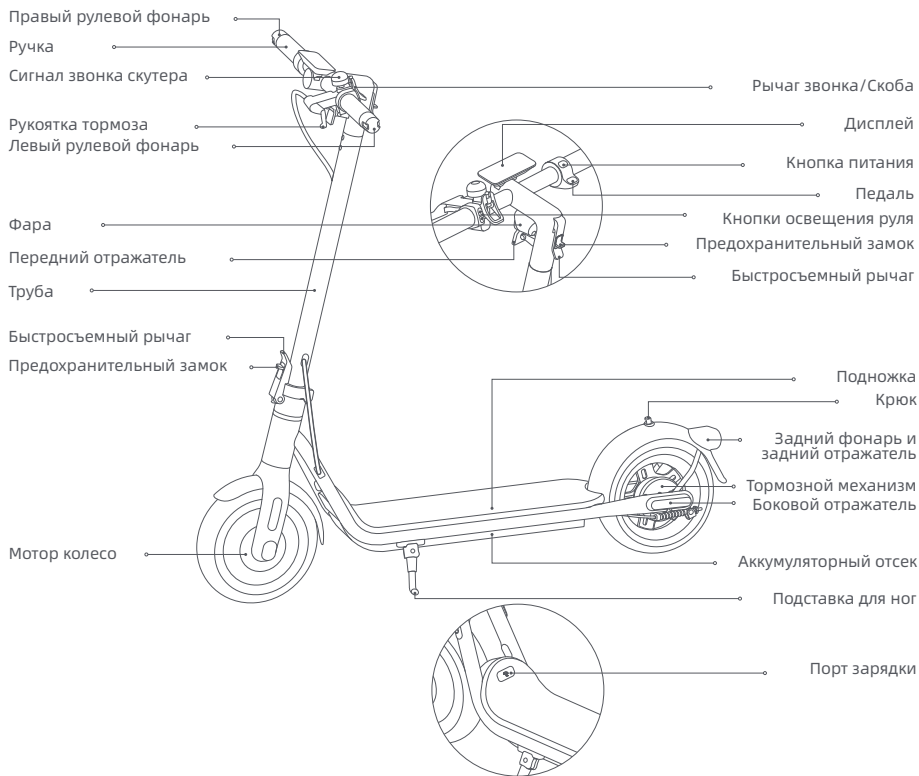

Иллюстрации в данном руководстве приведены только для справки, фактический внешний вид зависит от реального изделия.

## 3. Обзор продукта

### Дисплей

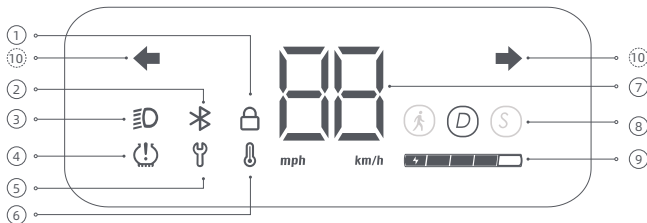

① **Заблокировать:** Когда значок загорается, это означает, что самокат заблокирован. Вы можете заблокировать/разблокировать самокат с помощью приложения NAVEE.

② **Bluetooth:** Значок Bluetooth всегда горит, указывая на то, что скутер успешно подключен к мобильному устройству.

③ **Фара:** Когда скутер включен, нажмите кнопку питания, чтобы включить/выключить фару и задний фонарь. Кроме того, можно включить функцию автоматического определения освещенности через приложение. Во время движения фары и задние фонари будут включаться/выключаться автоматически в зависимости от яркости окружающего освещения.

Примечание: после активации функции автоматического определения освещенности, если вручную включить или выключить фары, эта функция временно отключится. Для вступления изменения в силу необходимо перезапустить электроскутер.

④ **Накачка:** вы можете установить напоминание о техническом обслуживании шин с помощью приложения NAVEE. Горящий значок накачки указывает на необходимость технического обслуживания шин.

Советы: после технического обслуживания следуйте инструкциям в приложении или одновременно нажмите на тормоз и кнопку питания, чтобы выключить напоминание о накачке шин на приборной панели.

⑤ **Уведомление об ошибке:** Если значок гаечного ключа отображается красным цветом, это означает, что возникла проблема со скутером.

⑥ **Предупреждение о температуре:** Если температура аккумулятора слишком высокая или слишком низкая, загорится значок термометра. После возвращения температуры аккумулятора в нормальный рабочий диапазон скутер можно использовать или заряжать.

⑦ **Спидометр:** Отображает текущую скорость, когда скутер работает. При возникновении неполадок в работе скутера здесь отображается код ошибки. Когда скутер заряжается, отображается текущий уровень заряда аккумулятора.



⑧ **Режимы езды:** 🚶 обозначает режим ходьбы, максимальная скорость 6 км/ч, задний фонарь будет мигать красным, когда этот режим включен. D - стандартный режим. S - спортивный режим.

⑨ **Уровень аккумулятора:** Уровень заряда аккумулятора отображается 5 полосками, каждая из которых составляет примерно 20 % от полного заряда аккумулятора.

10 Индикация рулевого управления: когда самокат включен, нажмите левую или правую кнопку рулевого управления, тогда соответствующий рулевой фонарь и индикатор на панели управления будут мигать. При этом зуммер будет отвечать с той же частотой. Нажмите кнопку еще раз, чтобы выключить рулевой фонарь.

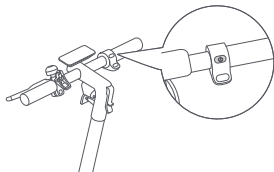
## Кнопка питания



**Кнопка питания:** Нажмите кнопку , чтобы включить скутер, и удерживайте кнопку  в течение 2-3 секунд, чтобы выключить его. Когда скутер включен, нажмите кнопку один раз, чтобы включить/выключить фару и задний фонарь, и нажмите ее дважды, чтобы изменить режимы езды.

**Примечание:** Самокат автоматически выключается, если находится в режиме ожидания более 10 минут. Режим ожидания означает, что самокат заряжается или не блокируется, когда он включен и не работает.

## 4. Сборка

1. Установите вертикальную стойку в полностью вертикальное положение, поднимите предохранительный замок и плотно вставьте складной ключ внутрь. Затем откройте подножку.

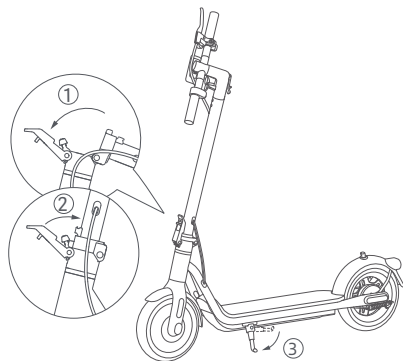

2. Нажмите на фиксатор и вытяните рычаг быстрого разблокирования. Затем поверните руль на 90° против часовой стрелки и вставьте рычаг быстрого разблокирования внутрь.

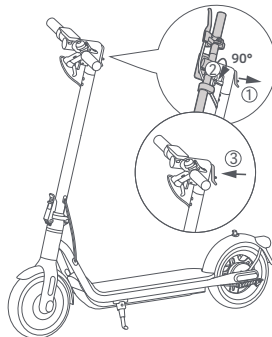

## 5. Зарядка

Скутер полностью заряжен, когда индикатор на зарядном устройстве меняет цвет с красного на зеленый.

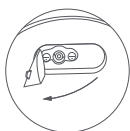
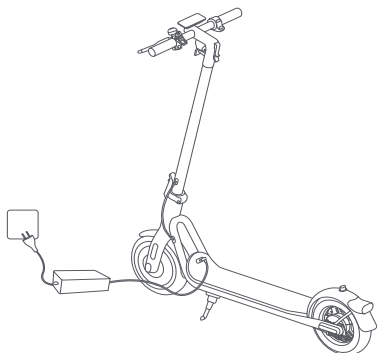

1. Откройте крышку зарядного порта.



2. Вставьте зарядное устройство в порт для зарядки.

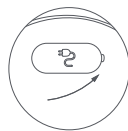

3. После зарядки вытащите штекер и плотно закройте крышку зарядного порта.

### ПРЕДУПРЕЖДЕНИЕ!

- Во избежание возможных повреждений или возгорания используйте только оригинальное зарядное устройство. Во время зарядки выключите устройство или переведите его в определенный нерабочий режим.
- Заряжайте скутер в помещении и никогда не подвергайте его воздействию дождя. Не заряжайте аккумулятор, если порт зарядки или шнур питания мокрые. Если аккумулятор поврежден или пропитан водой, запрещается заряжать или продолжать использовать аккумулятор.

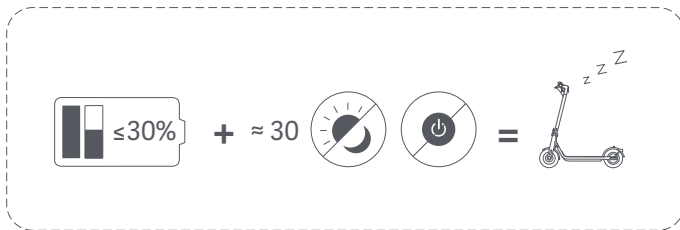

Если самокат выключен примерно на месяц, а уровень заряда аккумулятора самоката ниже 30 %, он перейдет в спящий режим. В этом случае, самокат не может быть включен. Чтобы выйти из спящего режима, зарядите самокат в течение примерно трех секунд, чтобы активировать аккумулятор.

## 6. Подключитесь к приложению NAVEE

Примечание: в целях вашей безопасности ваш новый скутер нельзя полностью активировать до того, как он будет подключен к вашему мобильному телефону; после включения он будет непрерывно подавать звуковой сигнал, а его скорость будет ограничена до 10 км/ч. При первом использовании скутера его необходимо активировать через приложение NAVEE, где вы можете ознакомиться с инструкцией по технике безопасности. После активации скутера звуковой сигнал прекратится и ограничение скорости будет снято.

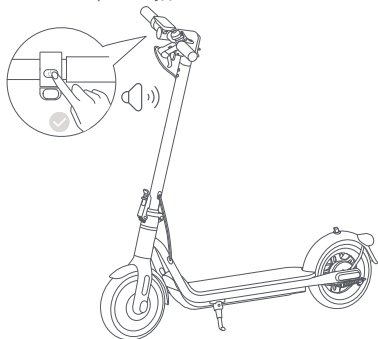

1. Отсканируйте QR-код, чтобы загрузить и установить приложение, затем вы сможете зарегистрироваться / войти в систему.



2. Включите скутер; мигающий значок Bluetooth указывает на то, что скутер ожидает подключения.

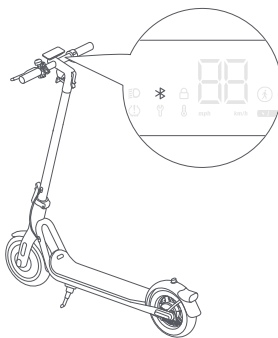

3. Откройте приложение NAVEE, нажмите на параметр [Подключить мое устройство] и следуйте инструкциям, чтобы подключить свой скутер.

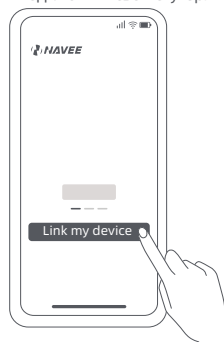

## Сброс по Bluetooth

Убедитесь, что скутер включен. Выжмите рычаг тормоза и нажмите кнопку питания 5 раз для сброса настроек. Когда скутер издаст звуковой сигнал, значит, сброс прошел успешно.

## Восстановление заводских настроек

Убедитесь, что скутер включен. Выжмите рычаг тормоза, одновременно нажмите и удерживайте кнопку питания в течение 7 секунд. Когда вы услышите звуковой сигнал, это означает, что скутер восстановил заводские настройки. Эта операция полностью удалит данные, хранящиеся в скутере, поэтому действуйте с осторожностью.

**Примечание:** скутер нельзя вернуть к заводским настройкам во время езды или при блокировке.

# 7. Обучение езде

---

## Перед поездкой

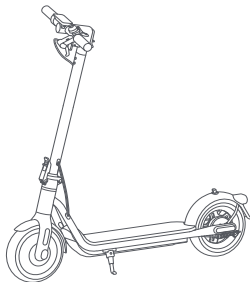

Перед каждой поездкой проверяйте состояние вашего скутера, включая состояние шин, уровень заряда аккумулятора и состояние корпуса скутера, а также убедитесь, что ни одна деталь не ослаблена и не повреждена.

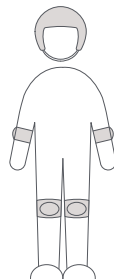

Перед поездкой всегда надевайте шлем, накладки на руки/запястья, наколенники, налокотники и другое защитное снаряжение.

**Примечание:** перед поездкой проверьте давление в шинах. Рекомендуемое давление в шинах составляет 45-50 ф/кв. дюйм.

## Запуск и ускорение

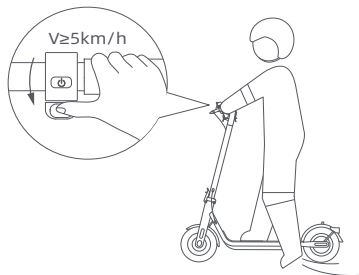

Поместите одну ногу на платформу, а второй медленно оттолкнитесь от земли. Когда самокат начнет двигаться по инерции, поставьте вторую ногу на платформу и слегка нажмите на рычаг газа.

**Советы:** Этот электрический самокат приводится в движение электродвигателем. в целях безопасности катания мотор не включится, пока скорость не достигнет 5 км/ч.

## Замедление, торможение и парковка

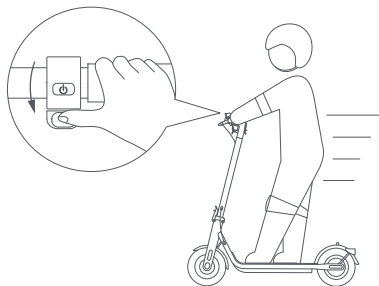

Для замедления отпустите акселератор, а для резкого торможения нажмите на рычаг тормоза.

## Рулевое управление

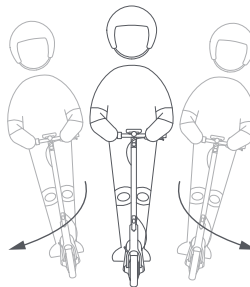

При выполнении поворотов наклоняйте корпус в нужную сторону и медленно поворачивайте руль.

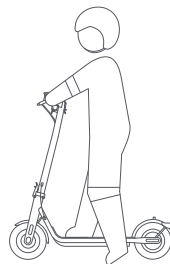

Когда электросамокат замедлит ход или остановится, поставьте одну ногу на землю, чтобы слезть с электросамоката. Опустите подножку при парковке электросамоката.

## ПРЕДУПРЕЖДЕНИЕ О ПАРКОВКЕ

- Не паркуйте самокат на склоне.
- Перед тем как оставить самокат, убедитесь, что его откидная подножка установлена на ровной поверхности и самокат достаточно устойчив, чтобы стоять самостоятельно.



**ПРЕДУПРЕЖДЕНИЕ:** Вы можете блокировать самокат при парковке, чтобы посторонние не смогли использовать его без вашего разрешения.

## 8. Блокировка/разблокировка самоката

В заблокированном состоянии отключается двигатель самоката и гаснут все значки на панели управления, кроме значков Bluetooth и блокировки. Если самокат окажется за пределами зоны действия Bluetooth, то Bluetooth отключится и соответствующий значок погаснет.

После того, как самокат заблокирован в приложении, двигатель будет заблокирован, а кнопка питания не будет работать. При принудительном перемещении самоката, его переднее колесо не может двигаться нормально, и у него будет сопротивление качению, сопровождаемое звуковым сигналом и предупреждением вибрацией на телефоне. Эта функция не предотвратит кражу самоката. Оставляйте его в безопасном месте. Самокат автоматически выключится через 24 часа после блокировки и останется заблокированным при повторном включении. Чтобы разблокировать самокат, нажмите «Разблокировать» в приложении. Блокировка самоката потребляет его мощность, используйте эту функцию рационально.



## Меры предосторожности

**Примечание:** перед использованием изделия внимательно прочитайте и соблюдайте следующую важную информацию по технике безопасности.

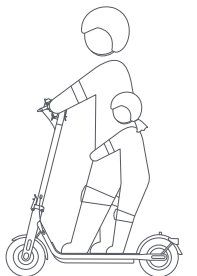

Данным изделием может пользоваться только один человек, не перевозите одновременно других людей.

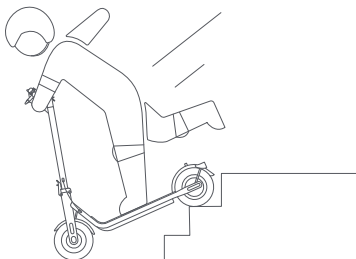

Не пытайтесь подниматься или спускаться по лестнице, на скутере, не пытайтесь перепрыгивать через препятствия.



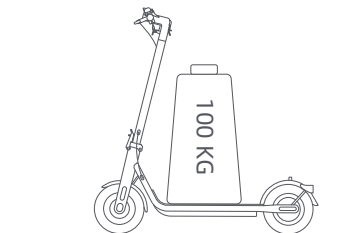

Не используйте данное изделие сверх максимальной нагрузки (100 кг), указанной для данного изделия.

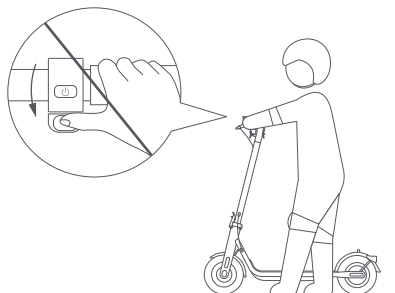

Не нажимайте на педаль газа, когда вы идете рядом со скутером.

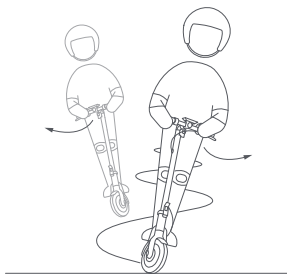

Не меняйте резко направление руля на высокой скорости.

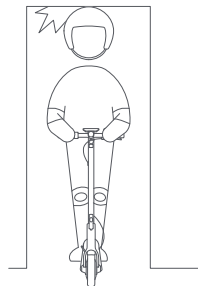

Избегайте ударов головой о дверные коробки, лифты и другие препятствия, которые могут появиться перед вами.

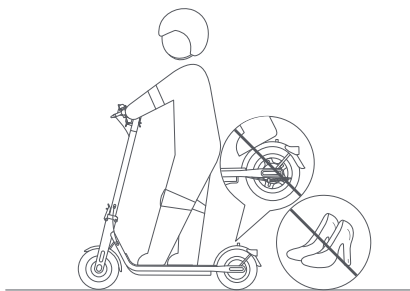

Пожалуйста, не носите высокие каблуки во время езды.  
Не держите ноги на заднем брызговике.



Не пользуйтесь мобильным телефоном и не надевайте наушники во время управления скутером.

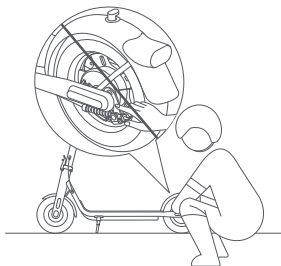

Не прикасайтесь к дисковому тормозу.

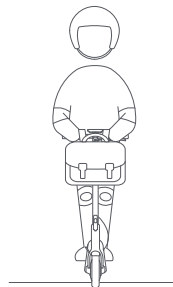

Не вешайте сумки или другие тяжелые предметы на руль.



Пожалуйста, не ездите в плохую погоду, такую как дождь, снег, туман, град, а также когда дорога скользкая или обледенела. Если по дороге вы столкнулись с вышеперечисленными ситуациями, пожалуйста, не совершайте резкого торможения. Держите дистанцию и притормаживайте, чтобы сойти со скутера. Вы можете идти со скутером или сложить его для транспортировки.



Не совершайте опасных действий во время езды, таких как езда на одной ноге или держась за руль одной рукой. Следите за тем, чтобы обе ноги и руки оставались на электроскутере.

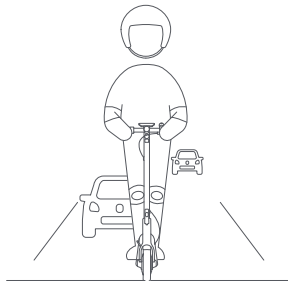

Если иное не разрешено местными законами, на скутере запрещено и незаконно ездить по дорогам общего пользования, автомагистралям и скоростным шоссе.



В случае неровной дороги или других плохих дорожных условий, пожалуйста, своевременно снижайте скорость и ездите осторожно, или же слезьте и толкайте скутер. Скутер является особым средством передвижения. Пожалуйста, старайтесь ездить по ровным дорогам без выбоин.

## 9. Складывание / раскладывание и переноска

Перед складыванием скутер ДОЛЖЕН быть выключен.

### Складывание

1. Нажмите на фиксатор и вытяните рычаг быстрого разблокирования. Затем поверните руль на 90° против часовой стрелки и вставьте рычаг быстрого разблокирования внутрь.

2. Удерживая вертикальную трубу, нажмите на фиксатор, вытяните рычаг быстрого разблокирования, затем сложите трубу.

3. Совместите скобу с крючком и закрепите их вместе.

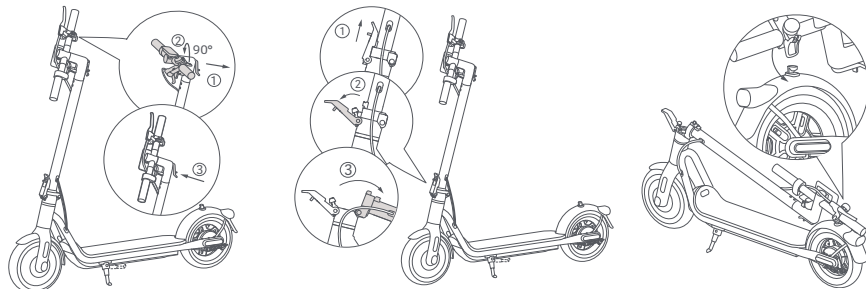

### Переноска

Для переноски держите трубу одной рукой или двумя руками.

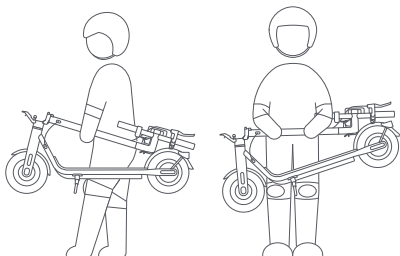

### Раскладывание

Потяните скобу вверх, чтобы освободить ее от крючка. Удерживайте трубу, затем поднимите предохранительный замок и вдавите быстросъемный рычаг внутрь до упора.

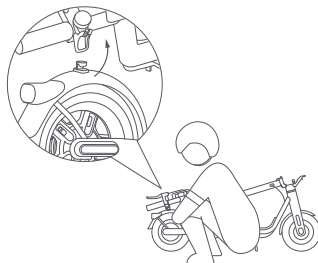

**Советы по безопасности:** при подъеме трубы скутера НИКОГДА не помещайте руки между соединениями, так как это может привести к серьезным травмам.

## 10. Уход и обслуживание

---

### Очистка

Перед чисткой скутера необходимо выключить питание, отсоединить зарядные кабели и плотно закрыть крышку зарядного устройства.

Протрите основное шасси мягкой влажной тканью, трудноудаляемые загрязнения можно оттереть зубной щеткой. После этого протрите все участки сухой тканью.

### **ПРЕДУПРЕЖДЕНИЕ!**

- Не мойте скутер струей воды под высоким давлением.
- Не чистите скутер едкими чистящими средствами, которые повредят внешнюю и внутреннюю конструкцию скутера.

### Аккумулятор

Всегда заряжайте аккумулятор до его разрядки, чтобы продлить срок его службы.

При езде, хранении или зарядке не превышайте указанный температурный предел (см. технические характеристики). Несоблюдение инструкций по использованию, хранению или зарядке может привести к повреждению аккумулятора, отказу в зарядке и аннулированию гарантии.

Время работы полностью заряженного скутера в режиме ожидания составляет примерно 120-180 дней. Если скутер не используется в течение длительного времени, его следует заряжать каждые 30 дней. Пожалуйста, обращайте внимание на время работы в режиме ожидания, чтобы предотвратить необратимое повреждение аккумулятора из-за отсутствия зарядки.

### **ПРЕДУПРЕЖДЕНИЕ!**

- Не используйте аккумуляторные блоки других моделей или марок, так как это может представлять угрозу безопасности.
- Во избежание возможных повреждений или возгорания используйте только оригинальное зарядное устройство.
- Если аккумулятор поврежден или пропитан водой, запрещается заряжать или продолжать использовать его.
- Не снимайте аккумулятор. Извлечение аккумулятора является сложной операцией, а неправильная установка может повлиять на работу скутера.

### Хранение

Если скутер не будет использоваться в течение длительного времени, полностью зарядите его, затем выключите и храните в сухом прохладном месте. Убедитесь, что скутер выключен при транспортировке, и по возможности храните его в оригинальной упаковке.

### **ПРЕДУПРЕЖДЕНИЕ!**

- Пожалуйста, не оставляйте скутер под жарким солнцем или в сильно влажном месте на длительное время.
- Пожалуйста, не ставьте скутер рядом с легковоспламеняющимися материалами.
- Данное изделие содержит встроенный литиевый аккумулятор и должно транспортироваться только в том случае, если это разрешено местными законами и правилами.

## Накачка шин

Проверяйте давление в шинах каждый месяц и подкачивайте шины, если давление слишком низкое. Рекомендуемое давление в шинах составляет 45-50 фунтов на кв. дюйм.

**ПРЕДУПРЕЖДЕНИЕ!** Демонтаж шины очень сложен. Пожалуйста, не снимайте шину самостоятельно. Неправильные действия могут повлиять на работу скутера. Пожалуйста, обратитесь в профессиональную поддержку.

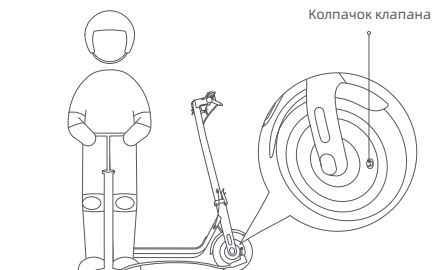

## Регулировка тормозного механизма

Инструмент: шестигранный ключ 14 мм (инструмент должен быть подготовлен пользователем).

Перед регулировкой убедитесь, что самокат выключен и не находится на зарядке. Если тормоз затянут слишком сильно, используйте инструмент, чтобы повернуть гайку на стержне винта против часовой стрелки, чтобы немного укоротить открытую нижнюю часть тормозного троса.

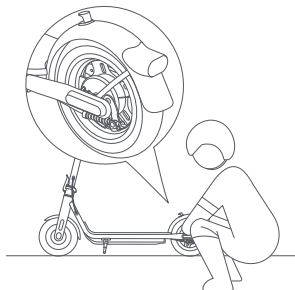

## График технического обслуживания скутера (рекомендуемый):

Регулярное обслуживание скутера поможет сохранить его в аккуратном и хорошем состоянии, избежать угрозы безопасности, минимизировать поломки, замедлить износ скутера и продлить срок его службы.

Элемент	Объект обслуживания	Действия	Каждый месяц	Каждые 3 месяца	Каждые 500 км/6 месяцев	Каждые 1000 км/1 год	Каждые 10000 км/3 года
Шины	Давление в шинах	Накачивайте шину, пока давление в ней не достигнет 45-50 psi.	√		√	√	√
	Износ протектора шин	Проверьте, нет ли на шине трещин, деформаций, износа и т.д.			√	√	√
Винты	Винты руля в сборе	Затяните винт, соединяющий руль в сборе с трубой в сборе (рекомендуемый момент затяжки 4,8 ± 0,2 Н-м).		√	√	√	√
		Затяните винт акселератора (рекомендуемый момент затяжки 1,6 ± 0,1 Н-м).					
		Затяните винт рычага тормоза (рекомендуемый момент затяжки 5 ± 0,2 Н-м).				√	√

Элемент	Объект обслуживания	Действия	Каждый месяц	Каждые 3 месяца	Каждые 500 км/6 месяцев	Каждые 1000 км/1 год	Каждые 10000 км/3 года
Функции	Регулировка тормоза	<p>Перед регулировкой убедитесь, что скутер выключен и не заряжается.</p> <p>Инструмент: шестигранный ключ 14 мм (инструмент должен быть подготовлен пользователем).</p> <p>Во время регулировки потяните за конец тормозного троса, чтобы натянуть его.</p> <p>Примечания: Если тормоз затянут слишком сильно, используйте инструмент, чтобы повернуть гайку на стержне винта против часовой стрелки, чтобы немного укоротить открытую нижнюю часть тормозного троса. Если тормоз затянут слишком слабо, используйте инструмент, чтобы повернуть гайку на стержне винта по часовой стрелке, чтобы немного удлинить открытую нижнюю часть тормозного троса.</p>			√	√	√



Элемент	Объект обслуживания	Действия	Каждый месяц	Каждые 3 месяца	Каждые 500 км/6 месяцев	Каждые 1000 км/1 год	Каждые 10000 км/3 года
Функции	Зарядка	Заряжайте скутер при подходящей температуре. Индикатор на зарядном устройстве горит красным цветом, когда скутер заряжается, и становится зеленым, когда скутер полностью заряжен. Во время зарядки на панели управления будет одновременно отображаться состояние зарядки.			√	√	√
	Рулевое управление	Поверните руль на 60° влево и вправо, чтобы убедиться в правильности угла поворота и отсутствии сопротивления и застоев в рулевом управлении.				√	√
Важные компоненты	Аккумулятор в сборе	Полностью заряжайте скутер перед тем, как оставить его без использования на длительное время, и включайте его на зарядку каждые 60 дней.					√

Колеса, тормозные колодки и другие уязвимые детали изношены или повреждены и требуют замены, своевременно обращайтесь в службу послепродажного обслуживания.

# 11. Технические характеристики

Изделие	Название		NAVEE Electric Scooter			
	Модель		V25-E	V25-D	V25i-E	V25i-D
Размеры	Транспортное средство: Длина x ширина x высота (мм) <sup>[1]</sup>		1140 x 485 x 1165		1140 x 570 x 1165	
	В сложенном виде: Длина x ширина x высота (мм)		1140 x 160 x 505		1180 x 160 x 505	
Вес нетто	Вес нетто транспортного средства (кг)		17,1			
Водитель	Диапазон нагрузок (кг)		25-100			
	Срок службы (лет)		16 - 50			
	Длина корпуса (см)		120 - 200			
Собранный электрический самокат	Макс. скорость (км/ч)		25	20	25	20
	Обычный запас хода (км) <sup>[2]</sup>		Прибл. 25			
	Макс. преодолеваемый уклон (%)		Прибл. 15			
	Пригодная местность		Цементные или асфальтовые дороги с препятствиями высотой менее 1 см или трещинами менее 3 см.			
	Рабочая температура (°C)		От -10 до 40			
	Температура хранения (°C)		От -20 до 45			
	Класс защиты		IPX5			
	Время зарядки (ч)		Прибл. 4-4,5			
Аккумулятор	Модель		T2314-BA2A			
	Номинальное напряжение (вольт постоянного тока)		36			
	Макс. напряжение зарядки (В)		42			
	Номинальное потребление энергии (Вт·ч)		183,6			
	Интеллектуальная система управления аккумулятором		Защита от перегрева, короткого замыкания, срабатывания, перезарядки и перезарядки			
	Нормальный температурный диапазон при зарядке (°C)		От 0 до 40			
Двигатель колеса	Номинальная мощность (кВт; Вт)		0,3; 300			
	Модель <sup>[3]</sup>		LI-0554200130NA			
Зарядное устройство	Выходная мощность (кВт; Вт)		53,3; 0,0533			
	Вход		100-240 V~ 50-60 Hz			
	Макс. выходное напряжение (В пост. тока)		42,0			
	Номинальное напряжение (В пост. тока; А)		41,0; 1,3			
Шина	Передние и задние шины		10-дюймовые пневматические шины			
Bluetooth	Диапазон частот (с)		2,4000-2,4835 ГГц			
	Макс. РЧ-мощность (дБм)		8			

[1] Высота транспортного средства: расстояние от земли до верхней точки самоката.

[2] Обычный запас хода: измерен при отсутствии ветра и температуре 25 °C на полностью заряженном самокате, двигающемся с постоянной скоростью 15 км/ч по гладкой поверхности с нагрузкой 75 кг.

[3] Для зарядки аккумулятора используйте только зарядное устройство, поставляемое в комплекте. Параметры зарядного устройства указаны в технических характеристиках.

## 12. Товарный знак и юридическое заявление

**HAVERE** является зарегистрированной торговой маркой компании Brightway Ltd., и все права защищены.

## 13. Предупреждение об опасности



Опасно!  
Перед использованием прочтите  
руководство пользователя.



**ПРЕДУПРЕЖДЕНИЕ!**  
Внимательно прочитайте и сохраните  
для дальнейшего использования.



**ВНИМАНИЕ**  
Горячая поверхность



Не подвергайте  
воздействию влаги



Фара



SMPS с защитным разделительным  
трансформатором, защищенным от  
короткого замыкания (встроенным  
или не встроенным)



SMPS (переключаемый импульсный  
источник питания)



Миниатюрная плавкая вставка  
с задержкой срабатывания, где  
X - символ временной/токовой  
характеристики, как указано в  
стандарте IEC 60127



**ПРЕДУПРЕЖДЕНИЕ!**  
Только для использования  
в помещении  
(для зарядного устройства).



**ПРЕДУПРЕЖДЕНИЕ!**  
Прибор класса II



Внимание  
Острые края



Зарядное устройство предназначено  
для использования на высотах, не  
превышающих 5000 м.



Поворотные индикаторы



Постоянный ток



Переменный ток



Полярность выхода зарядного  
устройства, центральная  
положительная

## 14. Устранение неисправностей

Коды ошибок	Причины	Решения
10	Неисправность приборной панели	Своевременно обращайтесь в службу послепродажного обслуживания для обнаружения неисправностей и ремонта.
11/12/28/29/40	Неисправность контроллера	
14	Неисправность акселератора	Убедитесь, что акселератор возвращен в исходное положение, иначе он не сможет нормально работать.
		В случае ослабления или повреждения жгута проводов акселератора своевременно обращайтесь в службу послепродажного обслуживания для обнаружения неисправностей и ремонта.
15	Неисправность тормоза	Убедитесь, что тормозной рычаг возвращен в исходное положение, иначе он не сможет нормально работать.
		В случае ослабления или повреждения троса тормозного рычага следует немедленно обратиться в службу послепродажного обслуживания для проверки и ремонта.
18	Неисправность мотора	Своевременно обращайтесь в службу послепродажного обслуживания для обнаружения неисправностей и ремонта.
50	Перегрев аккумуляторного блока	Дайте скутеру остыть и не используйте его, пока температура не вернется в норму.

## 15. Сертификация

### Директива об ограничении использования опасных веществ (RoHS)

Данное изделие Brightway Innovation Intelligent Technology (Suzhou) Co., Ltd. с входящими в комплект деталями (кабели, шнуры и т. д.) соответствует ограничению использования определенных опасных веществ в электрическом и электронном оборудовании согласно 2011/65/EU Приложению II и Директиве о поправках к нему (EU) 2015/863.

### Декларация о соответствии нормативным требованиям ЕС



Данное устройство соответствует требованиям ЕС об ограничении воздействия электромагнитных полей на население с целью защиты здоровья.

Настоящим компания Brightway Innovation Intelligent Technology (Suzhou) Co., Ltd. заявляет, что тип радиооборудования: V25-E, [V25-D], [V25i-E] и [V25i-D] соответствует требованиям Директив 2014/53/EU и 2006/42/EC. Полный текст декларации о соответствии нормативным требованиям ЕС доступен по следующему адресу: [www.naveetech.com](http://www.naveetech.com)



Сделано в Китае

### Заявление о соответствии требованиям Европейского союза Информация для Европейского союза о переработке батареек



Аккумуляторы или упаковка для аккумуляторов маркируются в соответствии с Европейской директивой 2006/66/EC и поправкой 2013/56/EU, касающейся аккумуляторов и батарей и отходов аккумуляторов и батарей. Директива определяет рамки возврата и переработки использованных батарей и аккумуляторов, применимые на территории Европейского Союза. Эта этикетка наклеивается на различные аккумуляторы, чтобы указать, что аккумулятор не выбрасывается, а утилизируется по окончании срока службы в соответствии с этой директивой.

В соответствии с европейской Директивой 2006/66/EC и поправкой 2013/56/EU батарейки и аккумуляторы обозначены маркировкой, указывающей на необходимость отдельного сбора и утилизации в конце срока службы. Маркировка на батарейке также может включать химический символ содержащегося в ней металла: Pb – свинец, Hg – ртуть и Cd – кадмий. Пользователи не должны утилизировать батарейки и аккумуляторы вместе с бытовыми отходами. Вместо этого следует доступную инфраструктуру сбора отходов для возврата, переработки и утилизации батареек и аккумуляторов. Участие потребителя имеет важное значение для минимизации негативного воздействия, которое батарейки и аккумуляторы могут оказывать на окружающую среду и здоровье человека из-за наличия вредных веществ.

Прежде чем отправлять электрическое и электронное оборудование в контейнеры или пункты для сбора отходов, конечный пользователь оборудования, содержащего батарейки и/или аккумуляторы, должен извлечь их для раздельного сбора.

## Директива об отходах электрического и электронного оборудования (WEEE)



Все изделия, обозначенные символом раздельного сбора отработанного электрического и электронного оборудования (WEEE, директива 2012/19/EU), следует утилизировать отдельно от несортируемых бытовых отходов. С целью охраны здоровья и защиты окружающей среды такое оборудование необходимо сдавать на переработку в специальные пункты приема электрического и электронного оборудования, определенные правительством или местными органами власти. Правильная утилизация и переработка помогут предотвратить возможные негативные последствия для окружающей среды и здоровья человека. Чтобы узнать, где находятся такие пункты сбора и как они работают, обратитесь в компанию, занимающуюся установкой оборудования, или в местные органы власти.

## 16. Гарантия

Если с момента покупки гарантийный срок на изделие не истек, мы бесплатно отремонтируем, заменим или вернем его в зависимости от обстоятельств, если производитель изделия или дилер подтвердит, что оно неисправно или повреждено при нормальном использовании из-за дефектов качества. Если иное не предусмотрено соответствующими законами, изделие или компонент, используемый для замены, может быть не новым, но, тем не менее, будет хорошо работать и, по крайней мере, эквивалентно оригинальному изделию или компоненту по функциям. Гарантийный срок исчисляется с первой даты покупки изделия, с учетом даты выставления счета-фактуры. При отсутствии действующего счета-фактуры гарантийный срок исчисляется с даты производства плюс три месяца. Если дата счета-фактуры позже даты фактической поставки изделия, гарантийный срок исчисляется с даты фактической поставки. На отремонтированные или замененные изделия продолжает действовать гарантия в течение оставшегося гарантийного срока, но не менее тридцати (30) дней. Для получения гарантийного обслуживания обратитесь к производителю или дистрибьютору изделия и следуйте инструкции. При обращении за гарантией необходимо предоставить точный, полный и четкий действительный счет-фактуру. Вышеуказанная гарантия не распространяется на отказ, неисправность или повреждение, вызванные: (a) неправильным использованием, злоупотреблением или ненадлежащей транспортировкой, обслуживанием или хранением, таким как, но не ограничиваясь, использование, хранение или обслуживание при ненадлежащей температуре, влажности или других ненадлежащих условиях окружающей среды; (b) форс-мажорными обстоятельствами или авариями, перебоями в работе сети или электропитания и другими причинами, находящимися вне нашего разумного контроля; (c) ремонтом или устранением повреждений без разрешения производителя; (d) причинение ущерба изделиями или услугами третьих лиц; (e) использование изделия не по назначению или не в соответствии с его назначением; (f) использование изделия с нарушением инструкции по эксплуатации; (g) использование изделия в коммерческих целях; или (h) накопленным пробегом, зафиксированным на корпусе скутера, превысившим 2000 км. Нормальный износ или старение, царапины, потертости и проблемы, вызванные применением покрытий, растворителей или других химикатов при общем использовании изделия, не входят в объем гарантии. Если оригинальная идентификационная этикетка изделия изменена или повреждена, настоящая гарантия будет недействительной. Целостность и комплектность изделий и прилагаемых материалов не входят в объем гарантии. Вы должны осмотреть продукцию на месте при ее получении и немедленно заявить о любых обнаруженных несоответствиях. Приведенное выше гарантийное обязательство распространяется на нашу продукцию. Настоящая гарантия предоставляет конкретные

юридические права и другие права, которые вы можете иметь в соответствии с законом. Ничто в настоящем документе не затрагивает ваши права в такой степени, которая не может быть исключена или ограничена в соответствии с законом.

## Информация о гарантии на изделие:

Это изделие является таким же, как и любые механические детали. Скутер может выдерживать большие нагрузки и износ. Различные материалы и компоненты (механизмы скутера, ось) могут по-разному реагировать на износ или усталость. Если срок службы компонентов истек, они могут внезапно сломаться, что может привести к травме. В случае обнаружения каких-либо проблем, пожалуйста, своевременно ремонтируйте детали и заменяйте их. Если в зоне повышенной нагрузки появляются трещины, царапины и изменение цвета, это свидетельствует о том, что срок службы компонента истек. Обратитесь к производителю или дилеру для скорейшей замены компонента.

Компания Navee обеспечивает гарантийное обслуживание в соответствии с местными правилами, но разные детали имеют разные гарантийные сроки. Для получения подробной информации обратитесь к официальному представителю компании Navee или местному дилеру.

## Гарантийный талон

При покупке изделия мы рекомендуем вам четко заполнить следующую информацию и поставить печать продавца для защиты ваших законных прав и интересов:

Информация о пользователе	ФИО		E-mail	
	Почтовый адрес			
	Контактный номер		Почтовый индекс	
Информация об изделии	Наименование изделия		Дата продажи	
	Модель изделия		Номер счет-фактуры	
Информация о поставщике	Наименование		Контактный номер	
	Адрес		Почтовый индекс	

Примечание:

(1) Эта форма должна быть подтверждена печатью продавца.

(2) Для изделий, на которые распространяются соответствующие правила "трех гарантий", данный гарантийный талон эквивалентен "сертификату трех гарантий".

(3) На запись о техническом обслуживании оформляется талон, выдаваемый уполномоченной сервисной организацией. Пожалуйста, храните его в надежном месте после подачи заявления на обслуживание.

Дата изготовления: см. на упаковке Сведения об импортере и контактная информация отдела послепродажного обслуживания указаны на упаковке.

Сведения об импортере указаны на упаковке.

Это изделие работает при относительной влажности от 0% до 75%. Температура хранения: от -20 °С до 45 °С.

Влажность при хранении: 30%-70%.

Рабочая температура изделия – от -10 °С до 40 °С, температура хранения – от -20 °С до 45 °С.

Не подвергайте изделие воздействию экстремальных температур или повышенной влажности. Когда рабочая температура или температура хранения выходит за пределы рабочего диапазона, изделие может выйти из строя, а срок службы батареи сократиться. Если изделие оставить в машине или подвергнуть длительному воздействию прямых солнечных лучей, температура превысит рабочую. В таком случае переместите изделие в прохладное, хорошо проветриваемое место вдали от прямых солнечных лучей, а затем попробуйте запустить его снова.

Перед транспортировкой убедитесь, что электросамокат выключен, и по возможности храните его в оригинальной упаковке. Не подвергайте продукт давлению или ударам во время транспортировки. Правила и условия реализации: без ограничений.

Этот продукт представляет собой небольшой электрический скутер для личного использования, этот продукт не предназначен для акробатического использования. Во время езды соблюдайте местные законы и правила и соблюдайте правила безопасности. Этот продукт подходит для использования на открытом воздухе и не подходит для промышленного или коммерческого использования.

Этот продукт продается онлайн или офлайн. Правила и условия реализации: без ограничений.

Соответствие техническим регламентам: ТР ТС 020/2011 «Электромагнитная совместимость технических средств» срок службы: 3 лет



# Зарядное устройство

## ПРЕДУПРЕЖДЕНИЯ

1. Зарядное устройство предназначено для использования только внутри помещений. Не подвергайте его воздействию дождя или снега.
2. Не используйте перезаряжаемые батареи, так как они могут перегреться и выйти из строя.
3. Ошибочное использование аккумуляторов других типов может привести к их разрыву, что вызовет травмы и повреждения.
4. Не сжигайте, не разбирайте и не замыкайте аккумулятор.
5. Если производительность аккумуляторов существенно снижается, значит, их пора заменить.
6. Храните зарядное устройство в сухом и прохладном месте, когда оно не используется.
7. Перед подключением или отключением аккумулятора отключите питание изделия.
8. Взрывоопасные газы. Не допускайте образования пламени и искр. Обеспечьте достаточную вентиляцию во время зарядки.
9. Во время зарядки аккумулятор должен находиться в хорошо проветриваемом помещении.
10. Храните электроприборы в недоступном для детей и немощных людей месте. Не позволяйте им пользоваться приборами без присмотра.
11. Данный бытовой прибор не предназначен для использования лицами (включая детей) с ограниченными физическими, сенсорными или умственными способностями, а также с недостаточным опытом и знаниями, если только они не находятся под надзором или не получили инструктаж по использованию прибора от лица, ответственного за их безопасность.
12. Данным прибором могут пользоваться дети в возрасте от 8 лет и старше, а также лица с ограниченными физическими, сенсорными или умственными способностями или с недостаточным опытом и знаниями, если они находятся под надзором или прошли инструктаж по безопасному использованию прибора и понимают связанные с ним опасности. Дети не должны играть с прибором. Чистка и обслуживание прибора не должны производиться детьми без присмотра.
13. Внешний гибкий кабель или шнур данного трансформатора не подлежит замене; если шнур поврежден, трансформатор подлежит утилизации.
14. Если шнур питания поврежден, его необходимо заменить специальным шнуром или узлом, который можно приобрести у производителя или его сервисного агента.

## Инструкции по зарядке

1. Подключите зарядное устройство непосредственно к источнику питания. Никогда не используйте удлинители.
2. Зарядное устройство может заряжать только литий-ионные аккумуляторы LI-0554200130NA.
3. Избегайте обратной зарядки.
4. Зарядные устройства не предназначены для зарядки автомобильных аккумуляторов.

# Аккумулятор

## ПРЕДУПРЕЖДЕНИЯ

1. Не разбирайте, не вскрывайте и не измельчайте вторичные элементы или аккумуляторы.
2. Храните аккумуляторы в недоступном для детей месте. Использование аккумуляторов детьми должно осуществляться под присмотром. Особенно это касается маленьких аккумуляторов, которые должны храниться в недоступном для маленьких детей месте.
3. При проглатывании элементов или аккумулятора немедленно обратитесь к врачу.
4. Не подвергайте элементы и аккумуляторы воздействию тепла или огня. Не допускайте хранения под прямыми солнечными лучами.
5. Не допускайте короткого замыкания элемента или аккумулятора. Не храните элементы или аккумуляторы беспорядочно в коробке или ящике, где они могут замкнуться друг на друга или быть закороченными другими металлическими предметами.
6. Не извлекайте элементы или аккумуляторы из оригинальной упаковки до тех пор, пока они не потребуются для использования.
7. Не подвергайте элементы и аккумуляторы механическим ударам.
8. В случае протекания элемента не допускайте попадания жидкости на кожу или в глаза. Если контакт произошел, промойте пораженное место большим количеством воды и обратитесь к врачу.
9. Не используйте никакие другие зарядные устройства, кроме тех, которые специально предусмотрены для использования с данным оборудованием.
10. Соблюдайте символы плюс (+) и минус (-) на элементе, аккумуляторе и оборудовании и следите за правильностью их использования.
11. Не используйте элементы или аккумуляторы, не предназначенные для работы с данным оборудованием.
12. Не смешивайте в одном устройстве элементы разного производства, емкости, размера или типа.
13. Всегда приобретайте аккумулятор, рекомендованный производителем устройства для данного оборудования.
14. Содержите элементы и аккумуляторы в чистоте и сухости.
15. При загрязнении протрите клеммы элемента или аккумулятора чистой сухой тканью.
16. Вторичные элементы и аккумуляторы перед использованием необходимо зарядить. Всегда используйте правильное зарядное устройство и обращайтесь к инструкциям производителя или руководству по эксплуатации оборудования для получения соответствующих инструкций по зарядке.
17. Не оставляйте аккумулятор на длительном заряде, если он не используется.
18. После длительного хранения, для достижения максимальной производительности, может потребоваться несколько раз зарядить и разрядить элементы или аккумуляторы.
19. Сохраните оригинальную литературу по изделию для дальнейшего использования.
20. Используйте элемент или аккумулятор только в тех целях, для которых они предназначены.
21. По возможности извлекайте аккумулятор из оборудования, когда оно не используется.
22. Утилизировать надлежащим образом.

