

NAVEE Electric Scooter

PL Instrukcja obsługi

SPU: V25 Pro/V25i Pro



1. Instrukcje bezpieczeństwa

WAŻNE! Przed rozpoczęciem użytkowania produktu należy dokładnie zapoznać się z treścią instrukcji i zachować ją do wykorzystania w przyszłości. Szczegółową instrukcję elektroniczną można znaleźć na stronie www.naveetech.com.

- Urządzenie to nie jest przeznaczone do użytku przez osoby (w tym dzieci) o ograniczonych zdolnościach fizycznych, sensorycznych lub umysłowych, a także nieposiadające doświadczenia i wiedzy, chyba że otrzymały one nadzór lub instrukcje od osoby odpowiedzialnej za ich bezpieczeństwo. Dzieci powinny znajdować się pod nadzorem, aby zapewnić, że nie będą bawić się one urządzeniem.
- Urządzenie to przeznaczone jest dla osób starszych niż 8 lat oraz osób o ograniczonych zdolnościach fizycznych, sensorycznych lub umysłowych, jak również osób nieposiadających doświadczenia i wiedzy, jeżeli otrzymały one nadzór lub instrukcje dotyczące bezpiecznego korzystania z urządzenia i rozumieją związane z tym zagrożenia. Dzieci nie powinny bawić się tym urządzeniem. Dzieci nie powinny czyścić oraz przeprowadzać konserwacji urządzenia bez nadzoru.
- Urządzenie może być używane wyłącznie z zasilaczem dostarczonym wraz z urządzeniem.
- Przed rozpoczęciem jazdy należy zawsze założyć kask, ochraniacze na łokieć/nadgarstki, nakolanniki, ochraniacze na łokcie i inny sprzęt ochronny.
- Hulajnoga może być używana tylko przez jedną osobę. Należy zawsze nosić obuwie. Nie należy zmieniać sposobu użytkowania pojazdu.
- Ten produkt jest przeznaczony wyłącznie do jazdy indywidualnej i nie jest przeznaczony do użytku w akrobacji.
- Produkt ten przeznaczony jest dla osób powyżej 16 roku życia i poniżej 50 roku życia. Osoby, które nie powinny jeździć na tym produkcie, to: (1) osoby będące pod wpływem alkoholu lub narkotyków, (2) osoby niezdolne do wykonywania intensywnych ćwiczeń fizycznych ze względu na stan zdrowia lub kondycję fizyczną, (3) osoby niezdolne do utrzymania równowagi ze względu na upośledzoną sprawność ruchową, (4) osoby, których masa przekracza limit wagi, (5) kobiety w ciąży, (6) osoby z upośledzeniem wzroku i/lub słuchu.
- Podczas jazdy na tym urządzeniu należy przestrzegać lokalnych przepisów i regulacji prawnych. Zabrania się jeździć w miejscach, gdzie jest to zabronione przez lokalne przepisy.
- Podczas jazdy w krajach i regionach, w których nie ma odpowiednich krajowych norm i przepisów dotyczących hulajnóg elektrycznych, należy ściśle przestrzegać wymogów bezpieczeństwa dla kierowców, zawartych w niniejszej instrukcji obsługi. Firma Brightway innovation Intelligent Technology (Suzhou) Co., Ltd. nie ponosi żadnej bezpośredniej i łącznej odpowiedzialności za wszelkie straty materialne, osobowe, wypadki, spory prawne oraz wszelkie inne niekorzystne zdarzenia powodujące konflikty interesów spowodowane użyciem niezgodnym z instrukcją obsługi.
- Zabrania się jeździć po pasach ruchu oraz w strefach mieszkaniowych, gdzie dozwolone są zarówno pojazdy, jak i piesi. Przejeżdżając przez miejsce przeznaczone dla pieszych, którym przysługuje prawo przejścia, np. przez chodnik, należy wysiąść oraz przeprowadzić hulajnogę.
- Podczas pierwszej jazdy nie należy wybierać miejsc, w których mogą pojawić się dzieci, piesi, zwierzęta domowe, pojazdy, rowery lub inne przeszkody i potencjalne zagrożenia.

- Wymagane przygotowania do korzystania z tego produktu obejmują: upewnienie się, że układ kierowniczy jest odpowiednio wyregulowany oraz to, że wszystkie podłączone akcesoria (takie jak system składania) są odpowiednio dokręcone i nieuszkodzone oraz że hamulce i koła są w dobrym stanie.
- Przed każdym użyciem hulajnogi elektrycznej należy przeprowadzić jej podstawową kontrolę. W przypadku wystąpienia nietypowych warunków, takich jak poluzowane części, niski poziom baterii, przebiecie opony lub nadmierne zużycie opon, dziwne dźwięki, nieprawidłowe działanie i inne nietypowe zjawiska, należy natychmiast przerwać jazdę i wezwać fachową pomoc.
- Wymagane przygotowania do korzystania z tego produktu obejmują: upewnienie się, że układ kierowniczy jest odpowiednio wyregulowany oraz to, że wszystkie podłączone akcesoria (takie jak system składania) są odpowiednio dokręcone i nieuszkodzone oraz że hamulce i koła są w dobrym stanie.
- Aby móc bezpiecznie jeździć, trzeba dobrze widzieć to, co jest przed nami, i być dobrze widocznym dla innych.
- Nie należy jeździć przy złej pogodzie, słabej widoczności lub po intensywnym wysiłku fizycznym.
- Podczas jazdy po zmroku należy włączyć światła awaryjne i zmniejszyć prędkość.
- Przed opuszczeniem pojazdu należy upewnić się, że podpórka jest ustawiona na płaskiej powierzchni, a hulajnoga jest na tyle stabilna, że może stać samodzielnie.
- Ta hulajnoga elektryczna jest urządzeniem rekreacyjnym. Jednak w przypadku wjazdu na teren publiczny będzie ona traktowana jako środek transportu, narażony na zagrożenia bezpieczeństwa, tak jak w przypadku wszystkich innych środków transportu. Jeżdżenie w ścisłej zgodności z poniższymi instrukcjami pozwala na jak największym stopniu chronić Ciebie i innych.
- Użytkownik powinien sprawdzić ograniczenia stosowania zgodnie z lokalnymi przepisami. Jeździć po drogach lub obszarach dozwolonych przez lokalne przepisy i prawa oraz parkować w miejscach dozwolonych. Jeżeli lokalne przepisy i regulacje prawne dotyczące maksymalnej prędkości zawierają odmienne postanowienia, pierwszeństwo mają lokalne przepisy i regulacje prawne. Proszę szanować i przestrzegać zasad bezpieczeństwa ruchu drogowego i zasad dotyczących pojazdów.
- Przestrzegać pierwszeństwa pieszych. Podczas jazdy należy starać się unikać przestraszenia innych osób, zwłaszcza dzieci. Jeśli jedziesz z tyłu za pieszymi, zadzwoń dzwonkiem, aby ich uprzedzić oraz zwolnij skuter, aby przejechać z ich lewej strony, a podczas przejeżdżania z niewielką prędkością obok nich trzymaj się prawej strony (dotyczy krajów, w których pojazdy poruszają się po prawej stronie). Podczas przejeżdżania obok pieszych należy utrzymywać jak najmniejszą prędkość lub zejść z pojazdu.
- Bez względu na okoliczności należy zawsze przewidywać tor jazdy oraz prędkość, przestrzegając przepisów ruchu drogowego, przepisów dotyczących chodników i zwracać szczególną uwagę na osoby najbardziej narażone na wypadki. Przy zbliżaniu się do pieszego lub rowerzysty należy zasygnalizować swoją obecność, jeśli nie jest się widocznym lub słyszalnym. Podczas przechodzenia należy przechodzić przez chronione przejścia. Podczas przechodzenia należy przechodzić przez chronione przejścia. Należy unikać miejsc o dużym natężeniu ruchu oraz miejsc zatłoczonych.
- Jazda z dużą prędkością lub z prędkością, która nie jest odpowiednia lub adekwatna do sytuacji (złe warunki pogodowe, zła nawierzchnia itp.) może prowadzić do potencjalnej utraty stabilności lub panowania nad pojazdem. Aby zmniejszyć ryzyko, należy przestrzegać instrukcji zawartych w niniejszym dokumencie. Podczas montażu i demontażu produktu należy zachować ostrożność, ponieważ może on spaść i spowodować obrażenia ciała.
- Ruch drogowy w mieście wiąże się z wieloma przeszkodami, takimi jak krawężniki czy schody. Zaleca się unikać skoków przez przeszkody. Ważne jest, aby przed pokonaniem tych przeszkód przewidzieć i dostosować swój tor jazdy i prędkość do toru ruchu pieszych. Zaleca się również zejście z pojazdu, gdy przeszkody te staną się niebezpieczne ze względu na ich kształt, wysokość lub poślizg.

- Nie należy pożyczyc hulajnogi osobom, które nie znają zasad jej obsługi. Przed wypożyczeniem hulajnogi elektrycznej innym osobom należy upewnić się, że dany użytkownik zapoznał się z niniejszą instrukcją obsługi, obejrzał film instruktażowy oraz zrozumiał podstawowe zasady działania. Należy przypomnieć tym osobom o konieczności prawidłowego noszenia środków ochrony indywidualnej tak, aby zapewnić ich bezpieczeństwo.
- Proszę skontaktować się ze sprzedawcą w celu uzyskania informacji o odpowiednich organizacjach szkoleniowych.
- Niezależnie od okoliczności należy zawsze dbać o siebie i innych.
- Wszelkie obciążenia przymocowane do kierownicy wpływają na stabilność pojazdu.
- Nie należy dotykać układu hamulcowego, ponieważ ostre krawędzie mogą spowodować urazy ciała. Podczas użytkowania hamulec może się nagrzewać. Nie dotykać po użyciu.
- Emisyjny poziom ciśnienia akustycznego skorygowany charakterystyką A jest mniejszy niż 70 dB(A).
- W celu zapewnienia lepszych warunków z jazdy zaleca się przeprowadzanie regularnej konserwacji produktu.
- Należy usuwać wszelkie ostre krawędzie powstałe w wyniku użytkowania.
- Nie należy stosować akcesoriów i części dodatkowych niezatwierdzonych przez producenta.
- Regularna konserwacja pojazdu jest ważnym czynnikiem bezpieczeństwa.
- Nakrętki oraz inne elementy samokontrujące mogą stracić swoją skuteczność i mogą wymagać ponownego dokręcenia.
- Regularnie sprawdzać dokręcenie różnych elementów śrubowych, w szczególności osi kół, układu składania, układu kierowniczego i wału hamulcowego.
- Nie należy modyfikować ani przerabiać pojazdu, w tym rury i tulei kierownicy, wspornika kierownicy, mechanizmu składania i hamulca tylnego.
- Nie należy wprowadzać żadnych modyfikacji, które nie zostały opisane w instrukcji.
- Należy upewnić się, że podczas transportu hulajnoga jest wyłączona i w miarę możliwości przechowywana w oryginalnym opakowaniu.
- Aby uniknąć przypadkowych obrażeń, takich jak porażenie prądem elektrycznym lub pożar, spowodowanych niewłaściwym użytkowaniem, przed rozpoczęciem użytkowania należy uważnie przeczytać instrukcję i zachować ją do wykorzystania w przyszłości.
- Produkt ten należy używać zgodnie z niniejszą instrukcją. Użytkownicy ponoszą odpowiedzialność za wszelkie straty lub szkody wynikające z niewłaściwego użytkowania tego produktu.
- Podczas ładowania wyłącz pojazd lub ustaw go w odpowiednim trybie innym niż roboczy.
- Nie ładować baterii, jeśli port ładowania lub kabel do ładowania jest mokry. Przed rozpoczęciem ładowania należy dokładnie przeczytać niniejszą instrukcję.
- Nie należy ładować hulajnogi w temperaturze otoczenia powyżej 40°C lub poniżej 0°C.
- Zachować bezpieczną odległość, gdy hulajnoga porusza się po równej drodze bez nachylenia. Droga hamowania ulega wydłużeniu na mokrej nawierzchni.
- Ten produkt nie jest wyposażony w regulowany układ amortyzacji (jeśli dotyczy).
- Urządzenie nie jest przeznaczone do użytku na wysokości większej niż 2000 m nad poziomem morza.
- Podczas serwisowania i wymiany części urządzenie powinno być odłączone od źródła zasilania.
- Zewnętrzny elastyczny kabel lub przewód transformatora (ładowarki) nie może być wymieniony; jeśli przewód zostanie uszkodzony, transformator (ładowarkę) należy zutilizować.

- Jeśli zewnętrzny elastyczny kabel lub przewód transformatora jest uszkodzony, powinien on zostać wymieniony przez producenta, jego przedstawiciela serwisowego lub podobnie wykwalifikowaną osobę w celu uniknięcia zagrożenia.
- Jeśli przewód zasilający jest uszkodzony, musi on zostać wymieniony przez producenta, jego przedstawiciela serwisowego lub podobnie wykwalifikowane osoby w celu uniknięcia zagrożenia.
- Produkt ten zawiera baterie, które mogą być wymienione tylko przez wykwalifikowanych techników lub serwis posprzedażowy.
- Urządzenie to zawiera baterie, które mogą być wymieniane wyłącznie przez wykwalifikowane osoby.

· **OSTRZEŻENIE: Do ładowania baterii należy używać wyłącznie odłączalnego zasilacza dostarczonego wraz z urządzeniem. Nie należy używać ładowarki pochodzącej z innego produktu. Podczas ładowania należy zachować bezpieczną odległość od otaczających materiałów palnych.**

· **OSTRZEŻENIE: Nie należy używać baterii ani ładowarek innych firm. Stosować tylko z zasilaczem LI-0554200130NA.**

· **OSTRZEŻENIE! Proszę trzymać plastikową osłonę z dala od dzieci, aby uniknąć przypadków uduszenia.**

· **OSTRZEŻENIE! Nigdy nie używać tego produktu w pobliżu źródła wody.**

· **OSTRZEŻENIE! W przypadku uszkodzenia produktu należy zaprzestać jego używania.**

· **OSTRZEŻENIE! Jak każdy element mechaniczny, pojazd ten narażony jest na duże naprężenia i zużycie. Poszczególne materiały i elementy mogą różnie reagować na zużycie lub zmęczenie materiału. Jeśli przekroczony zostanie oczekiwany okres eksploatacji danego elementu, może on ulec nagłemu uszkodzeniu, co grozi obrażeniami ciała użytkownika. Pęknięcia, zarysowania i odbarwienia w miejscach narażonych na duże naprężenia wskazują na przekroczenie okresu eksploatacji elementu i takim wypadku należy skontaktować**

się z autoryzowanym lub wyspecjalizowanym warsztatem naprawczym.

 odłączana część zasilacza

Instrukcje dotyczące ochrony środowiska

Hulajnoga zawiera zestaw akumulatorów litowo-jonowych, który można ponownie ładować, a jego niewłaściwe usuwanie może być szkodliwe dla środowiska. Aby zagwarantować prawidłową utylizację hulajnogi proszę wykonać poniższe czynności:

1. Przed wyjęciem baterii należy wyłączyć zasilanie i rozładować ją do pełna. Następnie rozłożyć podnóżek i odkręcić śruby mocujące między pedałem a ramą tak, aby otworzyć podnóżek.
2. Odłączyć złącze baterii, a następnie wyjąć baterie. Nie uszkadzać obudowy baterii, aby uniknąć ryzyka obrażeń. Nie należy używać baterii, jeśli jest uszkodzona, ma dziwny zapach, wydziela dym lub ulega przegrzaniu. Nieszczelną baterię należy trzymać z dala od innych przedmiotów.
3. Wyjęte baterie należy oddać do profesjonalnego punktu utylizacji.

Aby znaleźć wykwalifikowany warsztat serwisowy, skontaktuj się z nami za pośrednictwem service@navee.tech / www.naveetech.com.

2. Zawartość opakowania

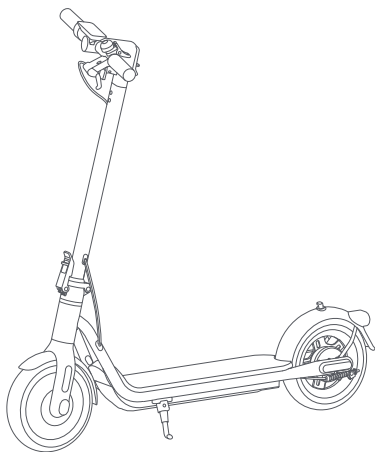

Hulajnoga elektryczna



Ważne informacje



QSG

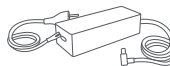

Zasilacz



Klucz imbusowy

3. Przegląd produktu

Hulajnoga elektryczna

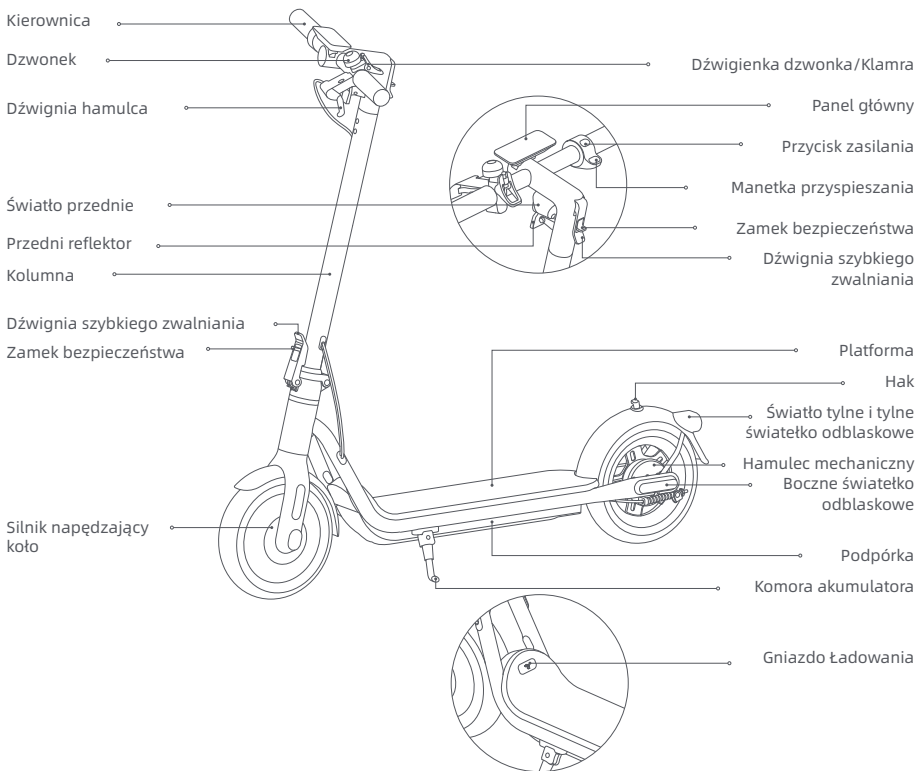

Ilustracje w niniejszej instrukcji mają charakter poglądowy, a ich rzeczywisty wygląd zależy od konkretnego produktu.

Hulajnoga elektryczna

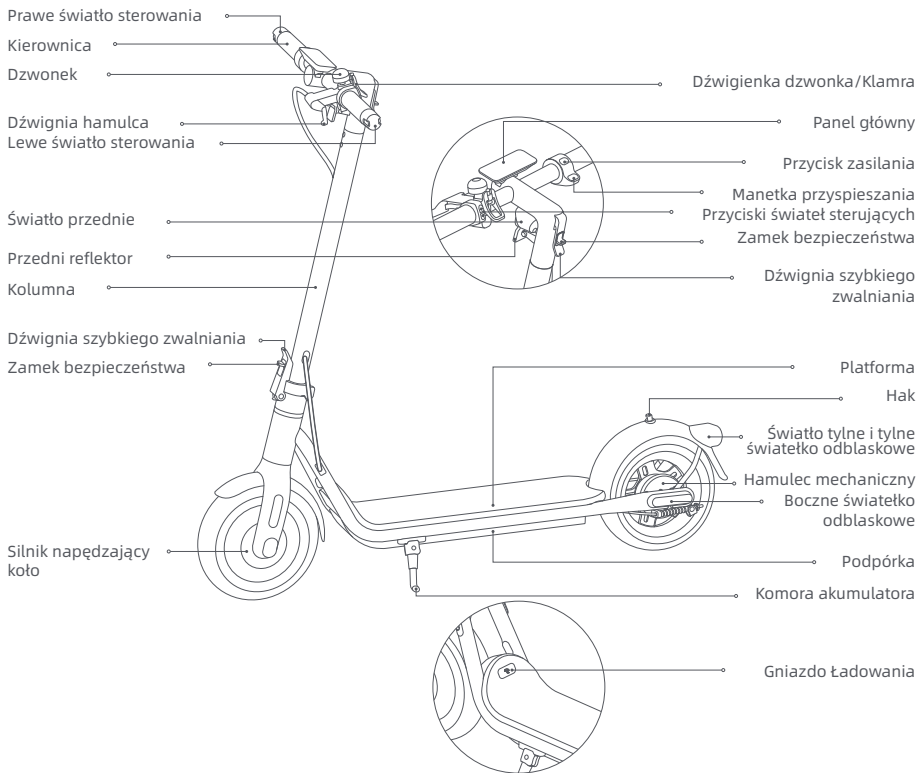

Ilustracje w niniejszej instrukcji mają charakter poglądowy, a ich rzeczywisty wygląd zależy od konkretnego produktu.

3. Przegląd produktu

Panel główny

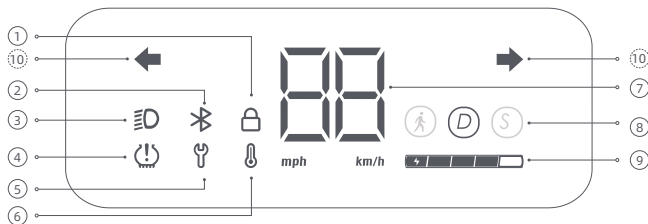



- ① Blokada: Świecąca ikona wskazuje, że hulajnoga jest zablokowana. Hulajnogę można zablokować/odblokować za pomocą aplikacji NAVEE.
- ② Bluetooth: Ikona Bluetooth jest zawsze włączona, wskazując, że hulajnoga została pomyślnie połączona z urządzeniem mobilnym.
- ③ Światła długie: Po włączeniu hulajnogi elektrycznej należy krótko nacisnąć przełącznik, aby włączyć/wyłączyć światła przednie i tylne; można też włączyć funkcję automatycznego wykrywania świateł za pośrednictwem aplikacji Mijia, światła przednie i tylne będą włączane/wyłączane automatycznie w zależności od oświetlenia podczas jazdy. Wskazówka: W przypadku ręcznego włączenia lub wyłączenia świateł długich po włączeniu przez aplikację funkcji automatycznego wykrywania, funkcja ta zostanie tymczasowo wyłączona i konieczne będzie ponowne uruchomienie hulajnogi elektrycznej, zanim zacznie ona działać.
- ④ Pompowanie: Przypomnienie o konserwacji opon można ustawić za pomocą aplikacji NAVEE. Gdy ikona pompowania jest włączona, oznacza to, że nadszedł czas na konserwację opon.
Porady: Po przeprowadzeniu konserwacji, proszę postępować zgodnie z instrukcjami w aplikacji lub nacisnąć jednocześnie przycisk hamulca i przycisk zasilania, aby wyłączyć przypomnienie o pompowaniu na tablicy rozdzielczej.
- ⑤ Powiadomianie o błędach: Gdy ikona klucza wyświetlana jest na czerwono, oznacza to, że w hulajnodze wystąpił błąd.
- ⑥ Ostrzeżenie o temperaturze: Jeśli temperatura baterii jest zbyt wysoka lub zbyt niska, zaświeci się ikona termometru. Po przywróceniu temperatury baterii do normalnego zakresu można kontynuować użytkowanie lub ładowanie hulajnogi.
- ⑦ Prędkościomierz: Wyświetla aktualną prędkość podczas jazdy. Gdy hulajnoga posiada usterkę, wyświetla on kod błędu. Podczas ładowania hulajnogi wyświetlany jest aktualny poziom naładowania baterii.
- ⑧ Tryby jazdy: oznacza tryb spacerowy, a jego maksymalna prędkość wynosi 6 km/h. Po włączeniu tego trybu tylne światło będzie migać na czerwono. oznacza tryb standardowy. oznacza tryb sportowy.
- ⑨ Poziom baterii: Stan naładowania baterii wskazywany jest przez 5 pasków, z których każdy reprezentuje około 20% pełnego naładowania.

⑩ Wskazanie sterowania: Kiedy hulajnoga jest włączona, naciśnij lewy lub prawy przycisk sterowania, a wtedy odpowiednie światło sterowania i wskaźnik na panelu sterowania zaczną migać. W tym momencie brzęczyk będzie odpowiadał z tą samą częstotliwością. Aby wyłączyć światło sterowania, naciśnij przycisk ponownie.

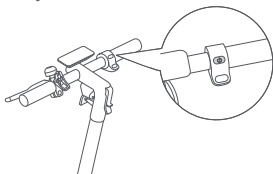
Przycisk zasilania



Przycisk zasilania: Naciśnięcie przycisku  , aby włączyć skuter oraz przytrzymanie przycisku  przez 2 do 3 sekund, aby wyłączyć skuter. Gdy hulajnoga jest włączona, naciśnięcie raz, aby włączyć/wyłączyć światła przednie i tylne, a następnie naciśnięcie dwa razy, aby zmienić tryb jazdy.

Uwaga: Po wykonaniu prac konserwacyjnych postępuj zgodnie z instrukcjami w aplikacji, aby wyłączyć przypomnienie o konieczności napompowania opon.

4. Montaż

1. Podnieść kolumnę do pozycji całkowicie pionowej, uchylić zamek bezpieczeństwa i mocno wcisnąć dźwignię szybkiego zwalniania do wewnątrz. Następnie rozłożyć nóżkę podpierającą.

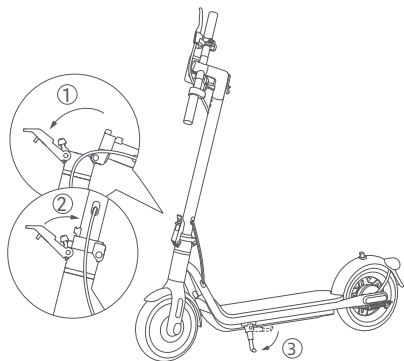

2. Wcisnąć blokadę bezpieczeństwa i wyciągnąć dźwignię szybkiego zwalniania. Następnie obrócić kierownicę o 90° w kierunku przeciwnym do ruchu wskazówek zegara i wcisnąć dźwignię szybkiego zwalniania do środka.

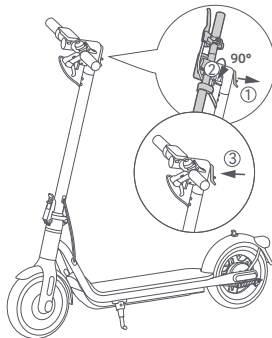

5. Ładowanie

Hulajnoga jest w pełni naładowana, gdy dioda LED na ładowarce zmieni kolor z czerwonego na zielony.

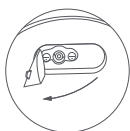
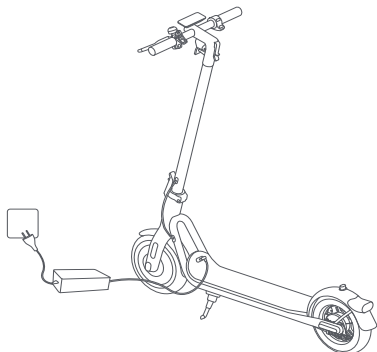

1. Otworzyć pokrywę portu ładowania.



2. Podłączyć ładowarkę do portu ładowania.

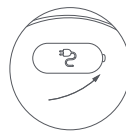

3. Po naładowaniu wyciągnąć wtyczkę i szczelnie zamknąć pokrywę portu ładowania.

OSTRZEŻENIE!

- Aby uniknąć potencjalnych uszkodzeń lub pożaru, należy używać wyłącznie oryginalnej ładowarki. Przed rozpoczęciem ładowania należy wyłączyć pojazd lub przełączyć go w określony tryb bezczynności.
- Hulajnogę należy ładować w pomieszczeniach zamkniętych i nigdy nie wystawiać na działanie deszczu. Nie należy ładować urządzenia, gdy port ładowania lub przewód zasilający są mokre. Jeśli bateria jest uszkodzona lub nasiąknięta wodą, nie wolno jej ładować ani dalej używać.

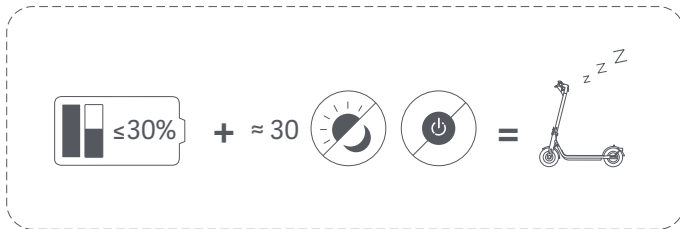

Jeśli hulajnoga zostanie wyłączona przez około miesiąc, a poziom naładowania akumulatora jest niższy niż 30%, przejdzie w tryb uśpienia. Jeśli tak się zdarzy, nie będzie można włączyć hulajnowy. Aby wyjść z trybu uśpienia, należy aktywować akumulator – ładuj hulajnogę przez około trzy sekundy.

6. Połącz się z aplikacją NAVEE

Uwagi: Ze względów bezpieczeństwa nowa hulajnoga nie może zostać w pełni aktywowana przed połączeniem z telefonem komórkowym; po włączeniu będzie ona emitować ciągły sygnał dźwiękowy, a jej prędkość zostanie ograniczona do 10 km/godz. Gdy hulajnoga używana jest po raz pierwszy, należy ją aktywować za pomocą aplikacji NAVEE, w której można skorzystać z samouczka dotyczącego bezpieczeństwa. Po aktywacji hulajnogi sygnał dźwiękowy ustanie, a ograniczenie prędkości zostanie zniesione.

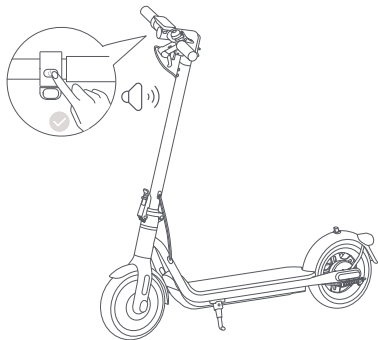

1. Zeskanuj kod QR, aby pobrać i zainstalować aplikację, a następnie zarejestruj/zaloguj się.

2. Włącz hulajnogę; migająca ikonka Bluetooth oznacza, że hulajnoga oczekuje na połączenie.

3. Otwórz aplikację NAVEE, kliknij [Połącz moje urządzenie] i postępuj zgodnie z instrukcjami, aby połączyć skuter.

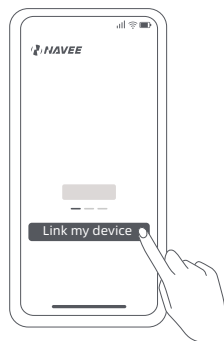
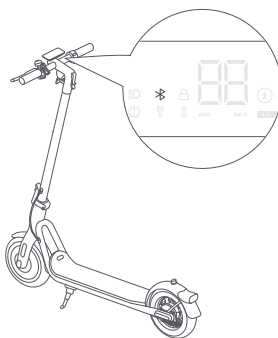

Reset Bluetooth

Upewnić się, że hulajnoga jest włączona. Zaciśnąć dźwignię hamulca i nacisnąć przycisk zasilania 5 razy tak, aby zresetować urządzenie. Gdy hulajnoga wyda sygnał dźwiękowy, oznacza to, że została ona zresetowana pomyślnie.

Przywracanie ustawień fabrycznych

Upewnić się, że hulajnoga jest włączona. Zaciśnąć dźwignię hamulca, a następnie nacisnąć i przytrzymać przycisk zasilania przez 7 sekund. Po usłyszeniu sygnału dźwiękowego hulajnoga przywrócona zostanie do ustawień fabrycznych. Operacja ta spowoduje całkowite usunięcie danych zapisanych w hulajnodze, dlatego należy używać jej z zachowaniem ostrożności.

Uwagi: Przywrócenie ustawień fabrycznych hulajnogi nie jest możliwe podczas jazdy ani po jej zablokowaniu.

7. Jazda na hulajnodze

Przed jazdą

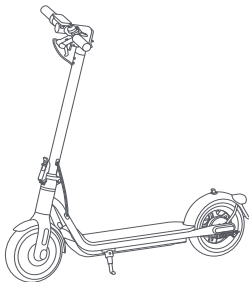

Przed każdą jazdą należy sprawdzić stan techniczny hulajnogi, w tym stan opon, poziom naładowania baterii oraz stan nadwozia, a także upewnić się, że żadna część nie jest poluzowana lub uszkodzona.

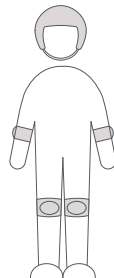

Przed rozpoczęciem jazdy należy zawsze założyć kask, ochraniacze na dłonie/nadgarstki, nokolanniki, ochraniacze na łokcie i inny sprzęt ochronny.

Uwagi: Przed rozpoczęciem jazdy należy sprawdzić ciśnienie w oponach. Zalecane ciśnienie w oponach wynosi 45-50 psi.

Uruchomienie i przyspieszanie

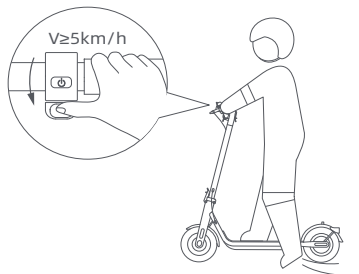

Stanąc jedną stopą na platformie i powoli odepchnąć się drugą stopą od podłoża. Gdy hulajnoga zacznie się toczyć, umieścić obie stopy na platformie i delikatnie nacisnąć manetkę przyspieszenia.

Porady: Ta elektryczna hulajnoga z podpórką napędzana jest przez silnik elektryczny. Dla bezpieczeństwa jazdy, silnik nie uruchomi się dopóki prędkość pojazdu nie osiągnie 5km/godz.

Zwalnianie, hamowanie i parkowanie

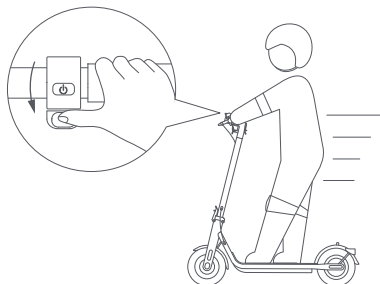

Zwolnić pedał gazu tak, aby zmniejszyć prędkość oraz ścisnąć dźwignię hamulca, aby gwałtownie zahamować.

Kierowanie

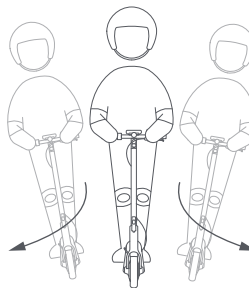

Podczas skręcania przechylić się w kierunku skrętu i lekko przekręcić kierownicę.

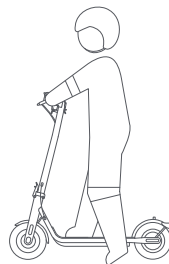

Gdy hulajnoga zwolni lub zatrzyma się, położyć jedną stopę na ziemi, aby z niej zejść. Podczas parkowania hulajnogi opuścić podpórkę.

OSTRZEŻENIE DOTYCZĄCE PARKOWANIA

- Nie należy parkować skutera na pochyłości.
- Przed opuszczeniem pojazdu należy upewnić się, że podpórka jest ustawiona na płaskiej powierzchni, a hulajnoga jest na tyle stabilna, że może stać samodzielnie.



OSTRZEŻENIE: Aby uniknąć używania hulajnogi przez inne osoby bez zgody właściciela, można ją zablokować, gdy jest zaparkowana.

8. Blokowanie i odblokowywanie hulajnogi

Gdy hulajnoga jest zablokowana, silnik jest również zablokowany, a wszystkie ikony na panelu sterowania automatycznie się wyłączą, z wyjątkiem ikony Bluetooth i ikony blokady. Jeśli hulajnoga znajdzie się poza zasięgiem połączenia Bluetooth, połączenie zostanie przerwane, a jego ikona zgaśnie.

Po zablokowaniu hulajnogi za pomocą aplikacji silnik będzie zablokowany, a przycisk zasilania nie będzie działał. Jeśli hulajnoga zostanie poruszona przy użyciu siły, przednie koło nie będzie obracać się normalnie i będzie odczuwany opór podczas toczenia; rozlegnie się również alarm dzwonka, a w telefonie włączy się wibracje alarmowe. Ta funkcja nie może zapobiec kradzieży hulajnogi. Należy przechowywać ją w bezpiecznym miejscu. Hulajnoga wyłączy się automatycznie po upływie 24 godzin od chwili zablokowania i pozostanie zablokowana po ponownym włączeniu.

Aby odblokować hulajnogę, dotknij opcji „Odblokuj” w aplikacji. Zablokowanie hulajnogi wiąże się z poborem energii – należy rozsądnie korzystać z tej funkcji.



Środki ostrożności

Uwagi: Przed użyciem produktu należy dokładnie zapoznać się z poniższymi informacjami dotyczącymi bezpieczeństwa i stosować się do nich.



Produkt ten może być używany tylko przez jedną osobę; nie należy przewozić innych osób.

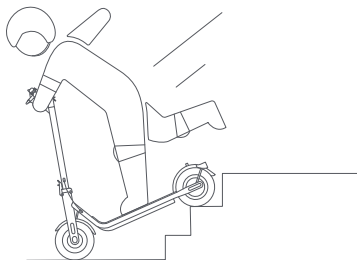

Nie należy próbować wjeżdżać po schodach, ani przeskakiwać przez przeszkody.

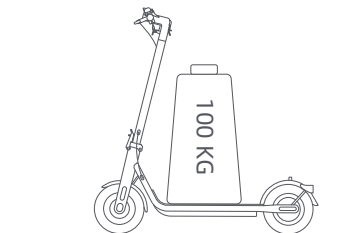

- ⊗ Nie należy używać tego produktu w zakresie przekraczającym maksymalne obciążenie (100 kg) określone dla tego produktu.

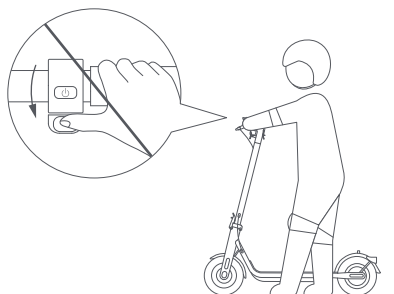

- ⊗ Nie należy wcisnąć pedału gazu, gdy idziesz pieszo i pchasz hulajnogę.

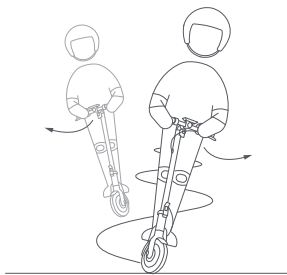

- ⊗ Nie należy gwałtownie zmieniać kierunku jazdy przy dużej prędkości.

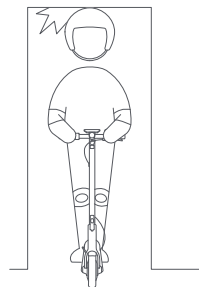

- ⊗ Unikać uderzenia głową o framugi drzwi, windy i inne nadziemne przeszkody.

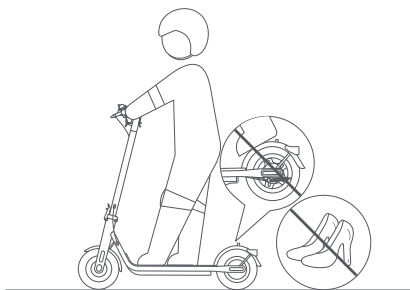

- ⊗ Prosimy nie nosić wysokich obcasów podczas jazdy.
Nie należy trzymać stóp na tylnym błotniku.



- ⊗ Podczas obsługi hulajnogi nie należy korzystać z telefonu komórkowego ani nosić słuchawek.

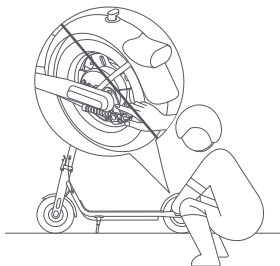

- ⊗ Nie dotykaj hamulca mechanicznego.

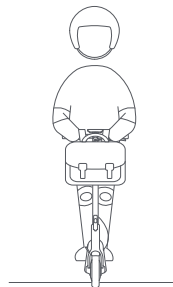

- ⊗ Nie wieszac na kierownicy toreb ani innych ciężkich przedmiotów.



- ✘ Prosimy nie jeździć w złych warunkach atmosferycznych, takich jak deszcz, śnieg, mgła, grad oraz gdy droga jest śliska lub oblodzona. W przypadku napotkania na drodze powyższych sytuacji, proszę nie wykonywać zatrzymania awaryjnego. Zachować dystans i zwolnić, aby wysiąść. Można iść prowadząc swoją hulajnogę lub złożyć ją do transportu.



- ✘ Podczas jazdy nie należy wykonywać żadnych niebezpiecznych czynności, takich jak jazda z jedną nogą lub jedną ręką. Upewnić się, że obie nogi i ręce znajdują się na hulajnodze elektrycznej.

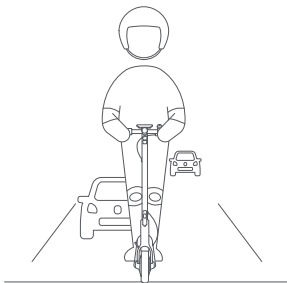

- ✘ Jeśli lokalne przepisy nie stanowią inaczej, jazda po drogach publicznych, autostradach i drogach ekspresowych jest zabroniona i niezgodna z prawem.



- ✘ W przypadku nierównej drogi lub innych złych warunków drogowych należy odpowiednio wcześniej zwolnić i jechać ostrożnie lub wysiąść z pojazdu. Hulajnoga to specjalny sprzęt do jazdy. Należy starać się jeździć po równych drogach bez wybojów.

9. Składanie/rozkładanie i przenoszenie

Przed złożeniem hulajnogi należy ją wyłączyć.

Składanie

1. Wcisnąć blokadę bezpieczeństwa i wyciągnąć dźwignię szybkiego zwalniania. Następnie obrócić kierownicę o 90° w kierunku przeciwnym do ruchu wskazówek zegara i wcisnąć dźwignię szybkiego zwalniania do środka.

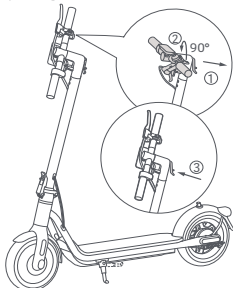

2. Przytrzymać trzon, nacisnąć blokadę bezpieczeństwa, wyciągnąć dźwignię szybkiego zwalniania, a następnie złożyć trzon.

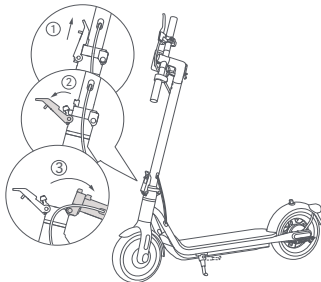

3. Wyrównać klamrę z hakiem i połączyć je ze sobą.

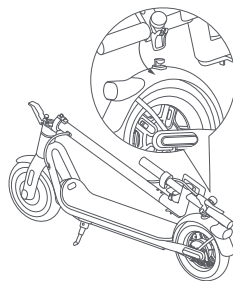

Przenoszenie

Podczas przenoszenia trzymać trzon jedną lub obiema rękami.

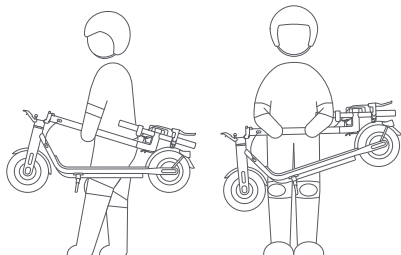

Rozkładanie

Pociągnąć klamrę do góry tak, aby zwolnić ją z haka. Przytrzymać trzon, a następnie podnieść blokadę bezpieczeństwa i popchnąć dźwignię szybkiego zwalniania do środka, aż do samego końca.

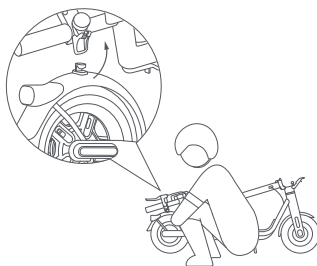

Porady Bezpieczeństwa: Podczas podnoszenia trzonu hulajnogi NIGDY nie wkładać rąk między przeguby, ponieważ może to spowodować poważne obrażenia.

10. Pielęgnacja i konserwacja

Czyszczenie

Przed czyszczeniem hulajnogi proszę wyłączyć zasilanie, odłączyć kable ładowania i szczelnie zamknąć pokrywę ładowania.

Przetrzeć główną obudowę miękką, wilgotną szmatką, a trudne do usunięcia zabrudzenia można wyszorować szcotełką do zębów. Następnie wytrzeć całość suchą szmatką.

OSTRZEŻENIE!

- Nie należy myć hulajnogi strumieniem wody pod wysokim ciśnieniem.
- Nie należy czyścić hulajnogi żrącym środkiem czyszczącym, gdyż mógłby on uszkodzić zewnętrzną i wewnętrzną strukturę hulajnogi.

Bateria

Aby przedłużyć żywotność baterii, należy zawsze ładować ją przed wyczerpaniem.

Podczas jazdy, składowania lub ładowania nie należy przekraczać określonego limitu temperatury (patrz specyfikacje). Nieprzestrzeganie instrukcji dotyczących użytkowania, składowania lub ładowania może spowodować uszkodzenie baterii, brak możliwości jej ładowania oraz utratę gwarancji.

Czas czuwania w pełni naładowanej hulajnogi wynosi w przybliżeniu 120-180 dni. Jeśli nie jest ona używana przez dłuższy czas, należy ją ładować co 30 dni. Należy zwrócić uwagę na czas czuwania tak, aby zapobiec nieodwracalnemu uszkodzeniu baterii spowodowanemu brakiem ładowania.

OSTRZEŻENIE!

- Nie należy używać zestawów baterii innych modeli lub marek, ponieważ może to stanowić zagrożenie dla bezpieczeństwa.
- Aby uniknąć potencjalnych uszkodzeń lub pożaru, należy używać wyłącznie oryginalnej ładowarki.
- Jeśli bateria jest uszkodzona lub nasiąknięta wodą, nie należy jej ładować ani dalej używać.
- Nie demontować baterii. Wyjmowanie baterii jest skomplikowane, a niewłaściwa operacja może wpłynąć na działanie hulajnogi.

Przechowywanie

Jeśli hulajnoga nie będzie używana przez dłuższy czas, należy ją w pełni naładować, a następnie wyłączyć i przechowywać w chłodnym, suchym miejscu. Aby zapobiec uszkodzeniu baterii, należy ładować hulajnogę co najmniej raz na 2 miesiące. Należy upewnić się, że podczas transportu hulajnoga jest wyłączona i w miarę możliwości przechowywana w oryginalnym opakowaniu.

OSTRZEŻENIE!

- Nie należy pozostawiać hulajnogi na dłuższy czas w miejscach silnie nasłonecznionych lub o dużej wilgotności.
- Prosimy nie umieszczać hulajnogi w pobliżu materiałów łatwopalnych.
- Ten produkt zawiera wbudowaną baterię litową i może być transportowany tylko wtedy, gdy jest to dozwolone przez lokalne prawo i przepisy.

Pompowanie opon

Ciśnienie w oponach należy sprawdzać co miesiąc; jeśli jest zbyt niskie, należy dopompować opony. Zalecane ciśnienie w oponach to 45-50 psi.

OSTRZEŻENIE! Zdejmowanie opon jest bardzo skomplikowane. Nie należy samodzielnie zdejmować opon. Nieprawidłowa obsługa może wpłynąć na działanie hulajnogi. Proszę skontaktować się z profesjonalną obsługą klienta.

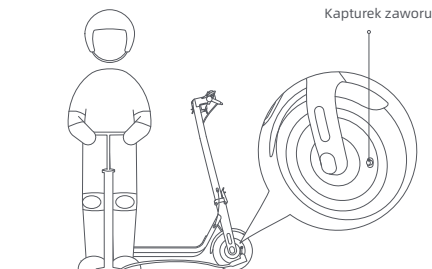

Regulacja hamulca mechanicznego

Narzędzia: Klucz sześciokątny 14 mm (musi zostać zapewniony przez samego użytkownika).

Przed przystąpieniem do regulacji należy upewnić się, że hulajnoga jest wyłączona i nie łąduje się.

Uwaga: Jeśli hamulec jest zbyt ciasny, przy użyciu narzędzia obrócić nakrętkę na pręcie ściągającym w lewą stronę, aby nieco skrócić widoczną dolną część przewodu hamulca. Jeśli jest zbyt luźny, przy użyciu narzędzia obrócić nakrętkę na pręcie ściągającym w prawą stronę, aby nieco wydłużyć widoczną dolną część przewodu hamulca.

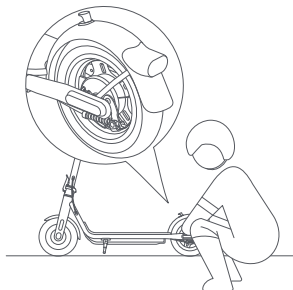

Harmonogram konserwacji hulajnogi (zalecany):

Regularna konserwacja hulajnogi może pomóc utrzymać ją w czystości i dobrym stanie, uniknąć zagrożeń bezpieczeństwa, zminimalizować awarie, spowolnić proces niszczenia i wydłużyć jej żywotność.

Pozycja	Serwisowany przedmiot	Działania	Co miesiąc	Cada 3 meses	ECada 500 km /6 meses	Cada 1000 km /1 año	Cada 10000 km/ 3 años
Opony	Ciśnienie w oponie	Napompuj oponę, aż jej ciśnienie osiągnie 45-50psi.	√		√	√	√
	Zużycie bieżnika opony	Sprawdź, czy opona nie jest popękana, zdeformowana, zużyta itp.			√	√	√
Śruby	Śruby zespołu kierownicy	Dokręć śrubę łączącą zespół kierownicy z zespołem wspornika (z zalecanym momentem $4,8 \pm 0,2$ N-m).		√	√	√	√
		Dokręć śrubę akceleratora (z zalecanym momentem $1,6 \pm 0,1$ N-m).					
		Dokręć śrubę dźwigni hamulca (z zalecanym momentem $5 \pm 0,2$ N-m).				√	√

Pozycja	Serwisowany przedmiot	Działania	Co miesiąc	Cada 3 meses	ECada 500 km /6 meses	Cada 1000 km /1 año	Cada 10000 km/ 3 años
Funkcje	Regulacja hamulca	<p>Przed regulacją upewnij się, że hulajnoga jest wyładowana i nie jest ładowana.</p> <p>Narzędzie: klucz sześciokątny 14 mm (narzędzie musi być zapewnione przez użytkownika). Podczas regulacji pociągnij za koniec linki hamulcowej tak, aby linka była napięta. Uwagi: Jeśli hamulec jest zbyt ciasny, przy użyciu narzędzia obróć nakrętkę na pręcie ściągającym w lewą stronę, aby nieco skrócić widoczną dolną część przewodu hamulca. Jeśli jest zbyt luźny, przy użyciu narzędzia obróć nakrętkę na pręcie ściągającym w prawą stronę, aby nieco wydłużyć widoczną dolną część przewodu hamulca.</p>			√	√	√
	Ładowanie	<p>Naładuj hulajnogę w odpowiedniej temperaturze. Wskaźnik na ładowarce jest czerwony, gdy hulajnoga się ładuje i zmienia się na zielony, gdy jest ona w pełni naładowana. Podczas ładowania panel sterowania pokazywał będzie stan naładowania w czasie rzeczywistym.</p>			√	√	√
	Kierownica	<p>Obróć kierownicę o 60° w lewo i w prawo, aby upewnić się, że kąt skrętu jest prawidłowy, a układ kierowniczy jest wolny od oporów i zastoju.</p>				√	√
Ważne elementy	Montaż akumulatora	<p>Przed odstawieniem hulajnogi na dłuższy czas naładuj ją do pełna, a co 60 dni włączaj ją w celu naładowania.</p>					√

Koła, klocki hamulcowe i inne wrażliwe części mogą ulec zużyciu lub uszkodzeniu, skontaktuj się z serwisem posprzedażnym w odpowiednim momencie.

11. Dane techniczne

Produkt	Nazwa	Hulajnoga elektryczna NAVEE			
	Model	V25-E	V25-D	V25i-E	V25i-D
Wymiary	Pojazd: Dł. x szer. x wys. (mm) ^[1]	1140 x 485 x 1165		1140 x 570 x 1165	
	Po złożeniu: Dł. x szer. x wys. (mm)	1140 x 160 x 505		1180 x 160 x 505	
Masa netto	Masa netto pojazdu (kg)	17,1			
Użytkownik	Zakres obciążenia (kg)	25-100			
	Wiek (w latach)	16-50			
	Wzrost użytkownika (cm)	120-200			
Zmontowana hulajnoga elektryczna	Prędkość maks. (km/h)	25	20	25	20
	Typowy zasięg (km) ^[2]	ok. 25			
	Maks. kąt podjazdu (%)	ok. 15			
	Zalecane nawierzchnie	Drogi cementowe lub asfaltowe z nierównościami mniejszymi niż 1 cm lub pęknięciami węższymi niż 3 cm			
	Temperatura użytkowania (°C)	od -10 do 40			
	Temperatura przechowywania (°C)	od -20 do 45			
	Stopień ochrony IP	IPX5			
	Czas ładowania (godz.)	ok. 4-4,5			
Akumulator	Model	T2314-BA2A			
	Napięcie znamionowe (VDC)	36			
	Maks. napięcie ładowania (VDC)	42			
	Energia nominalna (Wh)	183,6			
	Inteligentny system zarządzania akumulatorem	Zabezpieczenie przed przegrzaniem, zwarciem, prądem przetężeniowym, nadmiernym rozładowaniem i przeładowaniem			
	Normalny zakres temperatur ładowania (°C)	od 0 do 40			
Silnik napędzający koło	Pojemność nominalna (Ah)	5,1			
	Moc nominalna (kW; W)	0,3; 300			
Ładowarka do akumulatora	Model ^[3]	LI-0554200130NA			
	Moc wyjściowa (kW; W)	0,0533; 53,3			
	Wejście	100-240 V~ 50-60 Hz			
	Maks. napięcie wyjściowe (VDC)	42,0			
	Znamionowa moc wyjściowa (VDC; A)	41,0; 1,3			
Opona	Przednie i tylne opony	10-calowe opony pneumatyczne			
Bluetooth	Pasma częstotliwości (s)	2,4000-2,4835 GHz			
	Moc maks. RF (dBm)	8			

[1] Wysokość pojazdu: od podłoża do najwyższego punktu hulajnogi.

[2] Typowy zasięg: mierzony w warunkach bezwietrznych przy temperaturze 25°C, przy założeniu, że hulajnoga jest w pełni naładowana i porusza się z prędkością 15 km/h po płaskiej nawierzchni z obciążeniem 75 kg.

[3] Do ładowania akumulatora należy używać wyłącznie zasilacza dołączonego do opakowania. Parametry ładowarki akumulatora można znaleźć w danych technicznych.

12. Znak towarowy i oświadczenie prawne

NAVEE jest zastrzeżonym znakiem towarowym Brightway Ltd. oraz wszelkie jej prawa są zastrzeżone.

13. Ostrzeżenie dotyczące bezpieczeństwa



Zagrożenie!
Przed użyciem przeczytać instrukcję obsługi.



OSTRZEŻENIE!
Przeczytać uważnie i zachować na przyszłość.



UWAGA
Gorąca powierzchnia



Nie wystawiać na działanie wilgoci



Światła



Zasilacz impulsowy wyposażony w izolowany transformator z zabezpieczeniem przeciwzwarcziowym



Zasilacz impulsowy



Miniaturowa wkładka bezpiecznikowa z opóźnieniem czasowym, gdzie X jest symbolem charakterystyki czasowo-prądowej zgodnie z normą IEC 60127



OSTRZEŻENIE!
Tylko do użytku wewnętrznego (dla ładowarki).



OSTRZEŻENIE
Urządzenie klasy II



UWAGA
Ostre krawędzie



Ładowarka przeznaczona jest do użytku na wysokościach nieprzekraczających 5000 m.



Kierunkowskazy



Prąd stały



Prąd przemienny



Biegunowość wyjścia ładowarki, środek dodatni

14. Diagnostyka

Kody błędów	Przyczyny	Rozwiązania
10	Awaria tablicy rozdzielczej	Proszę bezzwłocznie skontaktować się z obsługą posprzedażową w celu wykrycia usterek i naprawy.
11/12/28/29/40	Awaria sterownika	
14	Awaria akceleratora	Proszę sprawdzić, czy akcelerator wrócił na swoje miejsce, inaczej nie będzie on normalnie pracować.
		Proszę bezzwłocznie skontaktować się z obsługą posprzedażową w celu wykrycia usterek i naprawy jeśli wiązka przewodów akceleratora jest luźna lub uszkodzona.
15	Awaria hamulca	Proszę sprawdzić, czy dźwignia hamulca wróciła na swoje miejsce, inaczej nie będzie ona normalnie pracować.
		Jeśli wiązka hamulca jest luźna lub uszkodzona, proszę skontaktować się z serwisem posprzedażowym i naprawić ją.
18	Awaria silnika	Proszę bezzwłocznie skontaktować się z obsługą posprzedażową w celu wykrycia usterek i naprawy.
50	Nadmierna temperatura akumulatora	Odstawić hulajnogę w celu ochłodzenia i nie używać jej, dopóki temperatura nie wróci do normy.

15. Certyfikaty

Dyrektywa w sprawie ograniczenia stosowania substancji niebezpiecznych (RoHS)

Produkt Brightway Innovation Intelligent Technology (Suzhou) Co., Ltd. wraz z częściami (kable, przewody itp.) spełnia wymagania normy 2011/65/UE, aneks II, w sprawie ograniczenia wykorzystania niektórych substancji niebezpiecznych w urządzeniach elektrycznych i elektronicznych oraz poprawki w postaci dyrektywy (UE) 2015/863.

Deklaracja zgodności UE



Niniejsze urządzenie spełnia wymogi UE dotyczące ograniczenia ekspozycji ogółu społeczeństwa na pola elektromagnetyczne w celu ochrony zdrowia.

Niniejszym firma Brightway Innovation Intelligent Technology (Suzhou) Co., Ltd. oświadcza, że urządzenie radiowe typu [V25-E], [V25-D], [V25i-E] i [V25i-D] jest zgodne z dyrektywą 2014/53/UE i 2006/42/KE. Pełny tekst deklaracji zgodności UE jest dostępny na następującej stronie internetowej: www.naveetech.com

Deklaracja zgodności UE

Informacja na temat recyklingu akumulatorów w Unii Europejskiej



Akumulatory i opakowania akumulatorów są oznakowane zgodnie z dyrektywą europejską 2006/66/WE oraz poprawką 2013/56/UE, dotyczącymi baterii i akumulatorów oraz zużytych baterii i akumulatorów.

Dyrektywa ta określa ramy prawne dotyczące zwrotu i recyklingu zużytych baterii i akumulatorów, obowiązujące w całej Unii Europejskiej. Etykieta ta jest umieszczana na różnych bateriach/akumulatorach w celu wskazania, że zgodnie z niniejszą dyrektywą po zakończeniu eksploatacji nie powinny być wyrzucane, tylko przekazywane do odpowiedniego punktu.

Zgodnie z dyrektywą europejską 2006/66/WE oraz poprawką 2013/56/UE baterie i akumulatory są oznakowane etykietami w celu wskazania, że powinny być zbierane oddzielnie i poddawane recyklingowi po zakończeniu eksploatacji. Etykieta na baterii/akumulatorze może również zawierać symbol chemiczny użytego metalu (Pb – ołów, Hg – rtęć i Cd – kadm). Użytkownicy baterii i akumulatorów nie mogą ich wyrzucać razem z niesortowanymi odpadami komunalnymi. Są zobowiązani do korzystania ze specjalnych punktów zbiórki baterii i akumulatorów, przeznaczonych dla klientów (dotyczy to zwrotu, recyklingu i utylizacji). Takie postępowanie pozwala zminimalizować negatywny wpływ baterii i akumulatorów na środowisko oraz zdrowie ludzi w związku z potencjalną obecnością substancji niebezpiecznych.

Przed przekazaniem sprzętu elektrycznego i elektronicznego (EEE) do zbiórki lub punktu zbierania odpadów końcowy użytkownik sprzętu zawierającego baterie i/lub akumulatory musi usunąć te baterie i akumulatory i oddać je do odpowiedniego punktu zbiórki.

Dyrektywa w sprawie zużytego sprzętu elektrycznego i elektronicznego (WEEE)



Wszystkie produkty oznaczone tym symbolem są uznane za odpady sprzętu elektrycznego i elektronicznego (WEEE zgodnie z Dyrektywą 2012/19/UE) i nie mogą być wyrzucane po zakończeniu okresu użytkowania wraz z innymi odpadami. W celu ochrony zdrowia ludzi oraz środowiska naturalnego należy przekazać zużyty sprzęt do wyznaczonego punktu utylizacji wyznaczonego przez instytucje rządowe lub lokalne.

Prawidłowe usunięcie zużytego produktu pomaga w zapobieganiu potencjalnym negatywnym skutkom oddziaływania na środowisko naturalne i zdrowie ludzi. Więcej informacji można uzyskać w urzędzie lokalnym lub od instalatora.

16. Gwarancja

Jeśli produkt pozostaje w okresie gwarancyjnym, naprawimy, wymienimy lub zwrócimy go bezpłatnie w zależności od przypadku, jeśli potwierdzone zostanie przez producenta lub sprzedawcę, że jest on wadliwy lub uszkodzony z powodu wad jakościowych powstałych podczas normalnego użytkowania. O ile odpowiednie przepisy nie stanowią inaczej, produkt lub komponent używany do wymiany może nie być nowy, ale spełniać będzie swoje zadanie i będzie co najmniej równoważny pod względem funkcji oryginalnemu produktowi lub komponentowi. Okres gwarancyjny liczony jest od pierwszej daty zakupu produktu, potwierdzonej datą wystawienia faktury. W przypadku braku ważnej faktury, okres gwarancyjny liczony jest od daty produkcji plus trzy miesiące. Jeśli data faktury jest późniejsza niż faktyczna data dostawy produktu, okres gwarancyjny będzie liczony od faktycznej daty dostawy. Naprawione lub wymienione produkty będą nadal korzystać z gwarancji przez resztę okresu gwarancyjnego, jednak nie krócej niż przez trzydzieści (30) dni. W celu zgłoszenia gwarancji należy skontaktować się z producentem lub dystrybutorem produktu i postępować zgodnie z instrukcjami. Przy zgłoszeniu gwarancyjnym należy przedstawić dokładną, kompletną, czytelną i ważną fakturę sprzedaży. Powyższa gwarancja nie dotyczy awarii, wadliwego działania lub uszkodzenia spowodowanego przez: (a) niewłaściwe użytkowanie, nadużywanie lub niewłaściwy transport, konserwację lub przechowywanie, takie jak, ale nie ograniczone do, użytkowania, przechowywania lub konserwacji w niewłaściwej temperaturze, wilgotności lub innych niewłaściwych warunkach środowiskowych; (b) siłę wyższą lub wypadki, przerwy w zasilaniu oraz inne przyczyny pozostające poza uzasadnioną kontrolą; (c) naprawę lub usunięcie bez upoważnienia producenta; (d) szkody spowodowane przez jakiegokolwiek produkty lub usługi osób trzecich; (e) wykorzystanie do celów innych niż te, do których produkt został wyznaczony lub przeznaczony; (f) używanie produktu niezgodnie z instrukcją; (g) używanie produktu do celów komercyjnych; lub (h) gdy skumulowany przebieg zarejestrowany przez karoserię hulajnogi przekroczył 2000 km. Normalne zużycie lub starzenie się, zarysowania, otarcia i problemy spowodowane użyciem lakierów, rozpuszczalników lub innych substancji chemicznych podczas ogólnego użytkowania produktu nie wchodzi w zakres gwarancji. Jeśli oryginalna etykieta identyfikacyjna produktu zostanie zmieniona lub uszkodzona, niniejsza gwarancja będzie nieważna. Integralność i kompletność produktów oraz załączonych materiałów nie są objęte zakresem gwarancji. Należy sprawdzić produkty na miejscu przy ich odbiorze i niezwłocznie zgłosić zastrzeżenia wobec stwierdzonych niezgodności. Powyższe oświadczenie gwarancyjne dotyczy produktów naszej firmy. Niniejsza gwarancja przyznaje określone uprawnienia prawne oraz inne uprawnienia, które mogą przysługiwać użytkownikowi zgodnie z prawem. Żadne z postanowień niniejszego dokumentu nie wpływa na prawa użytkownika w sposób, który nie może być wyłączony lub ograniczony zgodnie z prawem.

Informacje o gwarancji produktu:

Ten produkt działa tak samo jak wszelkie części mechaniczne. Hulajnoga ta wytrzyma duże obciążenia i zużycie. Poszczególne materiały i elementy (części mechaniczne hulajnogi, oś) mogą różnie reagować na zużycie lub zmęczenie materiału. Jeśli dany element osiągnął swój przewidziany okres użytkowania, może się on nagle złamać, powodując ryzyko obrażeń. W przypadku stwierdzenia jakichkolwiek problemów, proszę natychmiastowo naprawić lub wymienić odpowiednie części. Jeśli w obszarze poddanym dużemu obciążeniu występują pęknięcia, zarysowania i odbarwienia, świadczy to o przekroczeniu okresu użytkowania elementu. Proszę skontaktować się z producentem lub sprzedawcą w celu jak najszybszej wymiany danego elementu.

Navee zapewnia serwis gwarancyjny zgodnie z lokalnymi przepisami, jednakże różne części produktu mają różne okresy gwarancyjne. W celu uzyskania szczegółowych informacji należy skontaktować się z oficjalnym przedstawicielem firmy Navee lub lokalnym sprzedawcą.

Karta gwarancyjna

Przy zakupie produktu zalecamy wyraźne wypełnienie poniższych informacji i postawienie pieczęci sprzedażowej tak, aby chronić swoje uzasadnione prawa i interesy:

Informacje o użytkowniku	Imię i nazwisko		Correo electrónico
	Adres korespondencyjny		
	Numer kontaktowy		Kod pocztowy
Informacje o produkcie	Nazwa produktu		Data sprzedaży
	Model produktu		Numer faktury
Informacje o sprzedawcy	Nazwa		Numer kontaktowy
	Adres		Kod pocztowy
<p>Uwagi:</p> <p>(1) Niniejszy formularz należy potwierdzić pieczęcią sprzedawcy.</p> <p>(2) W przypadku produktów podlegających odpowiednim przepisom dotyczącym „trzech gwarancji”, niniejsza karta gwarancyjna równoważna jest z „certyfikatem trzech gwarancji”.</p> <p>(3) Dokumentacja obsługi technicznej wymaga vouchera wydanego przez autoryzowaną jednostkę serwisową. Prosimy o przechowywanie go w bezpiecznym miejscu po zgłoszeniu się do serwisu.</p>			

Ładowarka do akumulatora

OSTRZEŻENIE

1. Ładowarka jest przeznaczona wyłącznie do użytku w pomieszczeniach. Nie wolno jej narażać na działanie deszczu lub śniegu.
2. Nie wolno używać baterii bez możliwości ładowania, ponieważ mogą się one przegrzać i uszkodzić.
3. Niewłaściwe użycie akumulatorów innego typu może spowodować ich wybuch, a w konsekwencji obrażenia ciała i szkody na mieniu.
4. Nie wolno spalać, demontować ani zwierać akumulatorów.
5. Znaczny spadek wydajności akumulatora oznacza, że należy go wymienić.
6. Nieużywaną ładowarkę należy przechowywać w chłodnym i suchym miejscu.
7. Przed wykonaniem lub przerwaniem połączeń z akumulatorem należy odłączyć zasilanie.
8. Gazy wybuchowe. Należy zapobiegać powstawaniu płomieni i isker. Podczas ładowania należy zapewnić odpowiednią wentylację.
9. Podczas ładowania akumulator musi być umieszczony w dobrze wentylowanym pomieszczeniu.
10. Urządzenia elektryczne należy przechowywać w miejscu niedostępnym dla dzieci i osób o ograniczonych możliwościach umysłowych. Nie należy umożliwiać im korzystania z produktu bez nadzoru.
11. To urządzenie nie jest przeznaczone do użytku przez osoby (w tym dzieci) o ograniczonych zdolnościach fizycznych, sensorycznych lub umysłowych, lub nieposiadające doświadczenia i wiedzy, chyba że są one nadzorowane lub zostały poinstruowane w zakresie korzystania z urządzenia przez osobę odpowiedzialną za ich bezpieczeństwo.
12. To urządzenie może być używane przez dzieci w wieku od 8 lat i starsze oraz osoby o ograniczonych zdolnościach fizycznych, sensorycznych lub umysłowych lub osoby nieposiadające doświadczenia i wiedzy, jeśli są one nadzorowane lub zostały poinstruowane w zakresie bezpiecznego korzystania z urządzenia i rozumieją związane z tym zagrożenia. Dzieciom nie wolno bawić się urządzeniem. Czyszczenie i konserwacja nie mogą być wykonywane przez dzieci bez nadzoru.
13. Zewnętrzny elastyczny przewód lub przewód tego transformatora nie może zostać wymieniony; jeśli przewód ulegnie uszkodzeniu, transformator należy zezłomować.
14. Jeśli przewód zasilający ulegnie uszkodzeniu, należy go wymienić na specjalny przewód lub zespół dostępny u producenta lub jego przedstawiciela serwisowego.

Instrukcja ładowania

1. Podłącz ładowarkę bezpośrednio do źródła zasilania. Nie wolno używać przedłużaczy.
2. Ładowarka może być używana wyłącznie do ładowania akumulatorów litowo-jonowych LI-0554200130NA.
3. Należy unikać odwrotnego ładowania.
4. Ładowarki nie są przeznaczone do ładowania akumulatorów samochodowych.

Akumulator

OSTRZEŻENIE

1. Nie wolno demontować, otwierać ani rozdrabniać ogniw akumulatorowych ani akumulatorów.
2. Akumulatory należy przechowywać w miejscu niedostępnym dla dzieci. Korzystanie z akumulatorów przez dzieci powinno odbywać się pod nadzorem. W szczególności należy przechowywać małe baterie w miejscu niedostępnym dla małych dzieci.
3. W przypadku potknięcia ognia lub baterii należy natychmiast zasięgnąć porady lekarza.
4. Nie wolno narażać ogniw ani baterii na działanie ciepła lub ognia. Unikać przechowywania w miejscu narażonym na bezpośrednie działanie promieni słonecznych.
5. Nie wolno zwierać ogniw ani akumulatorów. Nie należy przechowywać ogniw lub baterii w sposób nieuporządkowany w pudełku lub szufladzie, gdzie mogą spowodować zwarcie lub zostać zwarte przez inne metalowe przedmioty.
6. Nie należy wyjmować ogniw ani baterii z oryginalnego opakowania, dopóki nie będą potrzebne.
7. Nie należy narażać ogniw ani baterii na wstrząsy mechaniczne.
8. W przypadku wycieku płynu z ognia nie dopuścić do kontaktu płynu ze skórą lub oczami. Jeśli dojdzie do kontaktu, przemyć dotknięte miejsce dużą ilością wody i zasięgnąć porady lekarza.
9. Nie należy używać ładowarki innej niż ta, która została dostarczona wraz z urządzeniem.
10. Należy przestrzegać oznaczeń plus (+) i minus (-) na ogniwie, akumulatorze i sprzęcie oraz zapewnić prawidłowe użytkowanie.
11. Nie należy używać ogniw ani baterii, które nie są przeznaczone do użytku z tym urządzeniem.
12. Nie należy równocześnie umieszczać w urządzeniu ogniw różnych producentów, o różnej pojemności, rozmiarze lub typie.
13. Należy zawsze kupować baterie zalecane przez producenta urządzenia.
14. Ogniwa i baterie należy utrzymywać w stanie czystym i suchym.
15. W przypadku zabrudzenia ognia lub zaciski akumulatora należy przetrzeć czystą, suchą ściereczką.
16. Ogniwa akumulatorowe i akumulatory należy naładować przed użyciem. Zawsze używaj odpowiedniej ładowarki i zapoznaj się z instrukcjami producenta lub instrukcją obsługi sprzętu, aby uzyskać prawidłowe instrukcje ładowania.
17. Nie należy pozostawiać akumulatora przez dłuższy czas w ładowarce, gdy nie jest używany.
18. Po dłuższym okresie przechowywania może być konieczne kilkukrotne naładowanie i rozładowanie ogniw lub akumulatorów w celu uzyskania maksymalnej wydajności.
19. Zachowaj oryginalną literaturę produktu do wykorzystania w przyszłości.
20. Ogień lub baterii należy używać wyłącznie w zastosowaniach, do których zostały przeznaczone.
21. Jeśli to możliwe, należy wyjmować akumulator z urządzenia, gdy nie jest ono używane.
22. Dokonywać prawidłowej utylizacji.

