

NAVEE Electric Scooter

NL Gebruikershandleiding

SPU: V25 Pro/V25i Pro



1. Veiligheidsinstructies

BELANGRIJK! Lees zorgvuldig door alvorens het product te gebruiken en bewaar het voor toekomstig gebruik. Voor een gedetailleerde e-gebruikershandleiding, ga naar www.naveetech.com

- **D**it apparaat is niet bedoeld voor gebruik door personen (inclusief kinderen) met verminderde lichamelijke, zintuiglijke of geestelijke vermogens, of gebrek aan ervaring en kennis, tenzij zij onder toezicht staan of instructies hebben gekregen betreffende het gebruik van het apparaat van een persoon die verantwoordelijk is voor hun veiligheid.

Kinderen moeten onder toezicht staan om ervoor te zorgen dat ze niet met het apparaat spelen.

- **D**it apparaat is bedoeld voor rijders ouder dan 8 jaar en personen met lichamelijke en geestelijke vermogens en personen met verminderde lichamelijke, zintuiglijke of geestelijke vermogens of gebrek aan ervaring en kennis, indien zij onder toezicht staan of instructies hebben gekregen betreffende het gebruik van het apparaat op een veilige manier en de daaraan verbonden gevaren begrijpen.

Kinderen mogen niet met het apparaat spelen. **R**einiging en gebruikersonderhoud mogen niet zonder toezicht door kinderen worden uitgevoerd.

- **H**et apparaat mag alleen worden gebruikt met de bij het apparaat geleverde oplaadsysteem.
- **D**raag voor het rijden altijd een helm, hand-/polsbeschermers, kniebeschermers, elleboogbeschermers en andere beschermende kleding.

- **D**e step mag slechts door één persoon worden gebruikt. **U**bent verplicht om altijd schoenen te dragen. **L**eid het gebruik van het voertuig niet af.

Dit product is alleen bedoeld voor persoonlijk gebruik en niet voor acrobatisch gebruik.

- **H**et product wordt aanbevolen voor rijders ouder dan 16 jaar en jonger dan 50 jaar. **P**ersonen die niet geschikt zijn voor het berijden van dit product zijn onder meer: (1) personen onder invloed van alcohol of medicijnen, (2) personen die niet in staat zijn zware lichamelijke activiteiten te verrichten als gevolg van gezondheids- of lichamelijke aandoeningen, (3) personen die niet in staat zijn hun evenwicht te bewaren of die hun evenwicht niet kunnen bewaren als gevolg van een verminderde motoriek, (4) personen van wie de omvang de gewichtslimiet overschrijdt, (5) vrouwen die zwanger zijn, (6) personen die lijden aan visuele en/of gehoorstoornissen.

- **H**oud u aan de plaatselijke wet- en regelgeving wanneer u op dit product rijdt. **R**ijd niet op plaatsen waar dit volgens de plaatselijke wetgeving verboden is.

- Wanneer u in landen en regio's rijdt waar geen relevante nationale normen en regelgeving voor elektrische steps bestaan, zorg er dan voor dat u zich strikt houdt aan de veiligheidsvoorschriften voor bestuurders zoals aangegeven in deze gebruiksaanwijzing. Brightway innovation Intelligent Technology (Suzhou) Co, Ltd. zal geen directe verantwoordelijkheid en hoofdelijke aansprakelijkheid dragen voor alle eigendommen, persoonlijke verliezen, ongevallen, juridische geschillen, en alle andere nadelige gebeurtenissen die belangenconflicten veroorzaken, die worden veroorzaakt door het gebruik van gedrag in strijd met de gebruiksaanwijzing.
- Rijd niet op verkeersstroken of in woonwijken waar zowel voertuigen als voetgangers zijn toegelaten. In het

geval van het passeren van een plaats aangewezen voor voetgangers die recht hebben op voorrang zoals een oversteekplaats, stap dan af om de step bij de hand te nemen.

- Kies geen plaatsen waar kinderen, voetgangers, huiskinderen, voertuigen, fietsen of andere belemmeringen en potentiële gevaren kunnen opduiken voor uw eerste rit.
- Vereiste voorbereidingen voor het gebruik van dit product zijn onder meer: ervoor zorgen dat het stuursysteem goed is afgesteld, dat alle aangesloten accessoires (zoals het vouwsysteem) goed vastzitten en onbeschadigd zijn en dat de remmen en wielen in goede staat verkeren.
- Voer voor elke rit een basisinspectie van de elektrische step uit. Als er abnormale omstandigheden zijn, zoals losse onderdelen, lage accuwaarschuwingen, lekke banden of overmatige slijtage van banden, vreemde geluiden, storingen en andere abnormale omstandigheden, stop dan onmiddellijk met het rijden en bel voor professionele hulp.
- Vereiste voorbereidingen voor het gebruik van dit product zijn onder meer: ervoor zorgen dat het stuursysteem goed is afgesteld, dat alle aangesloten accessoires (zoals het vouwsysteem) goed vastzitten en onbeschadigd zijn en dat de remmen en wielen in goede staat verkeren.
- Om veilig te kunnen rijden, moet u duidelijk kunnen zien wat er voor u gebeurt en moet u goed zichtbaar zijn voor anderen.
- Rijd niet bij slecht weer, slecht zicht of na zware lichamelijke inspanning.
- Doe de koplamp aan en rijd langzamer als het donker is.
- Zorg ervoor dat de standaard op een vlakke ondergrond staat en dat de step stabiel genoeg is om alleen te staan voordat u er vanaf gaat.
- Deze elektrische step is een product om in de vrije tijd te gebruiken. Als u zich echter in een openbaar gebied begeeft, wordt het beschouwd als een vervoermiddel en is het onderhevig aan mogelijke veiligheidsrisico's voor alle vervoermiddelen. Rijden in strikte overeenstemming met de instructies in deze gebruikershandleiding zal u en anderen in de grootst mogelijke mate beschermen.
- De gebruiker dient de grenzen van het gebruik te controleren in overeenstemming met de plaatselijke voorschriften. Rijd met de step op de wegen of gebieden die zijn toegestaan door de plaatselijke regelgeving en wetten en parkeer de step op de toegestane plaatsen. Als de plaatselijke regelgeving en wetten andere bepalingen hebben over de maximumsnelheid, hebben de plaatselijke regelgeving en wetten voorrang. Respecteer en volg de verkeersveiligheid en deregels van het voertuig.
- Respecteer de voorrang van voetgangers. Probeer ze niet te laten schrikken tijdens het rijden, vooral kinderen niet. Wanneer u van achter voetgangers komt aanrijden, laat dan uw bel rinkelen om hen op de hoogte te brengen en rem uw step af om hen van links te passeren. Houd rechts aan met een lage snelheid wanneer u hen passeert (van toepassing op landen waar voertuigen aan de rechterkant rijden). Als u over voetgangers passeert, houd dan de laagste snelheid aan of stap van het voertuig af.
- Anticipeer in elk geval op uw rijrichting en uw snelheid met respect voor de wegcodes, de code van het trottoir en de meest kwetsbare personen. Laat u horen bij het naderen van een voetganger of fietser wanneer u niet gezien of gehoord wordt. Steek al lopend de beschermde doorgangen over. Steek al lopend de beschermde doorgangen over. Vermijd gebieden met druk verkeer of overvolle gebieden.
- Rijden met hoge snelheid of een snelheid die niet geschikt of adequaat is voor de situatie (slechte weersomstandigheden, slechte ondergrond of dergelijke) kan leiden tot een mogelijk verlies van stabiliteit of verlies van controle. Om elk risico te verminderen, dient u alle aanwijzingen in deze handleiding op te volgen. Wees voorzichtig bij het monteren en demonteren van het product, het kan omvallen en letsel veroorzaken.
- Het verkeer in de stad kent veel obstakels, die omzeild dienen te worden, zoals stoepranden of trappen. Het is

raadzaam om springschansen te vermijden. Het is belangrijk te anticiperen en uw rijrichting en snelheid aan te passen aan die van een voetganger alvorens deze obstakels te omzeilen. Het is raadzaam om af te stappen wanneer deze obstakels gevaarlijk worden door hun vormgeving, hoogte of gladheid.

- Leen uw step niet uit aan iemand die de werking niet kent. Voordat u de elektrische step uitleent aan anderen, dient u er zeker van te zijn dat de berijder deze gebruiksaanwijzing heeft gelezen en de instructievideo heeft bekeken, en de basisbediening heeft begrepen. Herinner de rijders eraan om op de juiste manier veiligheidsbescherming te dragen om zo de veiligheid van de rijders te waarborgen.
- Neem contact op met uw verkoper voor geschikte trainingsinstituten.
- Wees in alle gevallen voorzichtig met uzelf en anderen.
- Elke last die aan het stuur wordt bevestigd, beïnvloedt de stabiliteit van het voertuig.
- Raak het remsysteem niet aan, dit kan verwondingen veroorzaken door scherpe randen. De rem kan heet worden tijdens het gebruik. Raak het niet aan na gebruik.
- Het A-gewogen geluidsdrukniveau is minder dan 70 dB(A).
- Voor een betere rijervaring wordt aangeraden om het product regelmatig te onderhouden.
- Verwijder eventuele scherpe randen die door het gebruik zijn ontstaan.
- Accessoires en andere extra items die niet door de fabrikant zijn goedgekeurd, mogen niet worden gebruikt.
- Regelmatig onderhoud van het voertuig is een veiligheidsfactor.
- De zelfspannende moeren en andere zelfspannende bevestigingen kunnen hun effectiviteit verliezen en moeten mogelijk opnieuw worden aangedraaid.
- Controleer regelmatig het vastzitten van de verschillende geschroefde verbindingstukken, met name de wielassen, het opvoersysteem, het stuursysteem en de aandrijfas van de rem.
- Breng geen wijzigingen of veranderingen aan het voertuig aan, met inbegrip van de stuurpen en omhulsel, het opvouwmecanisme en de achterrem.
- Breng geen wijzigingen aan die niet in de instructies staan.
- Zorg ervoor dat de step uitgeschakeld is tijdens vervoer en bewaar hem indien mogelijk in de originele verpakking.
- Om onopzettelijk letsel zoals elektrische schokken en brand als gevolg van onjuist gebruik te voorkomen, dient u voor gebruik de instructies zorgvuldig door te lezen en deze goed te bewaren voor toekomstige naslag.
- Gebruik dit product in overeenstemming met de aanwijzingen in de gebruikershandleiding. Gebruikers zijn verantwoordelijk voor verlies of schade als gevolg van onjuist gebruik van dit product.
- Schakel het voertuig tijdens het opladen uit of in een niet-operationele stand.
- Niet opladen als de oplaadpoort of oplaadkabel nat is. Lees deze gebruikershandleiding zorgvuldig door voordat u gaat opladen.
- Laad de step niet op bij een omgevingstemperatuur boven 40°C of onder 0°C.
- Houd een veilige afstand aan als de step op een vlakke weg of een weg zonder hellingen rijdt. Bij nat weer wordt de remweg langer.
- De schokdemping van dit product is niet instelbaar (indien van toepassing).
- Het apparaat is niet bedoeld voor gebruik op hoogtes groter dan 2000 m. boven zeeniveau.
- Tijdens onderhoud en bij het vervangen van onderdelen dient het apparaat te worden losgekoppeld van de stroombron.

- De externe flexibele kabel of het snoer van deze transformator (oplader) kan niet worden vervangen. Als het snoer beschadigd is, moet de transformator (oplader) worden afgedankt.
- Als de externe flexibele kabel of het snoer van deze transformator beschadigd is, moet deze vervangen worden door de fabrikant of diens servicemedewerker of een vergelijkbaar bevoegd persoon om gevaar te voorkomen.
- Als het stroomsnoer beschadigd is, moet het worden vervangen door de fabrikant, zijn servicemedewerker of vergelijkbare bevoegde personen om gevaar te voorkomen.
- Dit product bevat accu's die alleen kunnen worden vervangen door bevoegde technici of de klantenservice.
- De accu in dit apparaat mag alleen worden vervangen door vakmensen.

- **WAARSCHUWING: Gebruik voor het opladen van de accu alleen de afneembare stroomvoorzieningseenheid die bij dit apparaat is geleverd. Gebruik geen accu-oplader van een ander product. Houd tijdens het opladen een veilige afstand tot de eventuele omringende brandbare stoffen aan.**
- **WAARSCHUWING: Gebruik geen accu of accu-oplader van derden. Alleen gebruiken met de LI-0554200130NA-stroomvoorzieningseenheid.**
- **WAARSCHUWING! Houd plastic beschermfolie uit de buurt van kinderen om verstikking te voorkomen.**
- **WAARSCHUWING! Gebruik dit product nooit in de buurt van een waterbron.**
- **WAARSCHUWING! Staak het gebruik van dit product als het is beschadigd.**
- **WAARSCHUWING ! Zoals bij elk mechanisch onderdeel is een voertuig onderhevig aan hoge spanningen en slijtage. De verschillende materialen en onderdelen kunnen verschillend reageren op slijtage of materiaalmoetheid. Als de verwachte levensduur van een onderdeel is overschreden, kan het plotseling breken, waardoor de gebruiker letsel kan oplopen. Scheuren,**

krassen en verkleuringen op plaatsen die zwaar worden belast, wijzen erop dat het onderdeel zijn levensduur heeft overschreden en dat u contact moet opnemen met een erkende of gespecialiseerde fietsenmaker.

 Afneembaar voedingsonderdeel

Instructies betreffende het milieu

De step bevat een oplaadbare lithium-ion accu, en het verkeerd weggooien van deze accu's zal schade aan het milieu veroorzaken. Volg de onderstaande stappen om de accu's te verwijderen voordat u de step weggooit en gooi de accu's op de juiste manier weg:

1. Voordat u de accu eruit haalt, dient u deze uit te schakelen en volledig leeg te laten lopen. Scheur vervolgens het rubberen matje van de bodemplaat los en draai de bevestigingsbouten tussen het pedaal en het frame los om het voetpedaal te openen.
2. Koppel de accu-aansluiting los, en verwijder vervolgens de accu's. Beschadig de accuhouder niet om risico op verwondingen te voorkomen. Gebruik de accu niet als deze beschadigd is, een vreemde geur heeft, rook afgeeft of oververhit raakt. Houd een lekkende accu uit de buurt van andere voorwerpen.
3. Gooi de verwijderde accu's weg bij een professioneel recyclingbedrijf.

Neem contact met ons op via service@navee.tech/www.naveetech.com om een bevoegd servicepunt te vinden.

2. Inhoud pakket

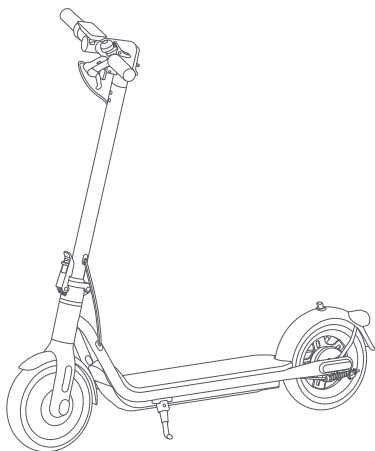

Elektrische step



Belangrijke informatie



QSG

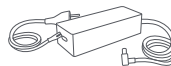

Acculader



Inbussleutel

3. Productoverzicht

Elektrische step

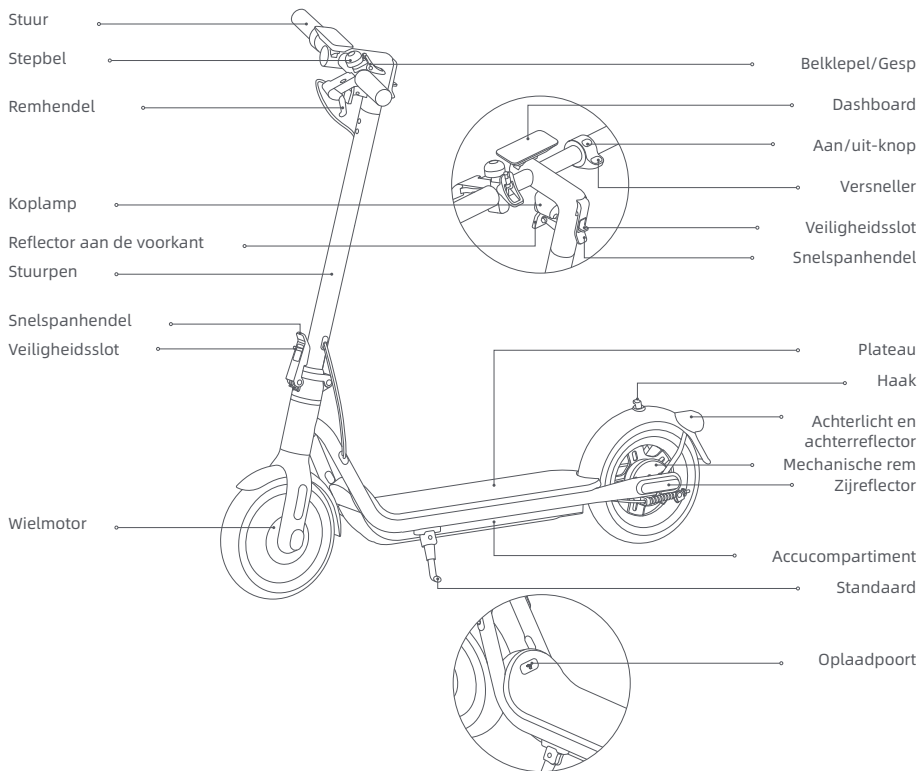

De afbeeldingen in deze gebruikshandleiding dienen slechts als naslagwerk. De daadwerkelijke vormgeving zal afhankelijk zijn van het daadwerkelijke product.

Elektrische step

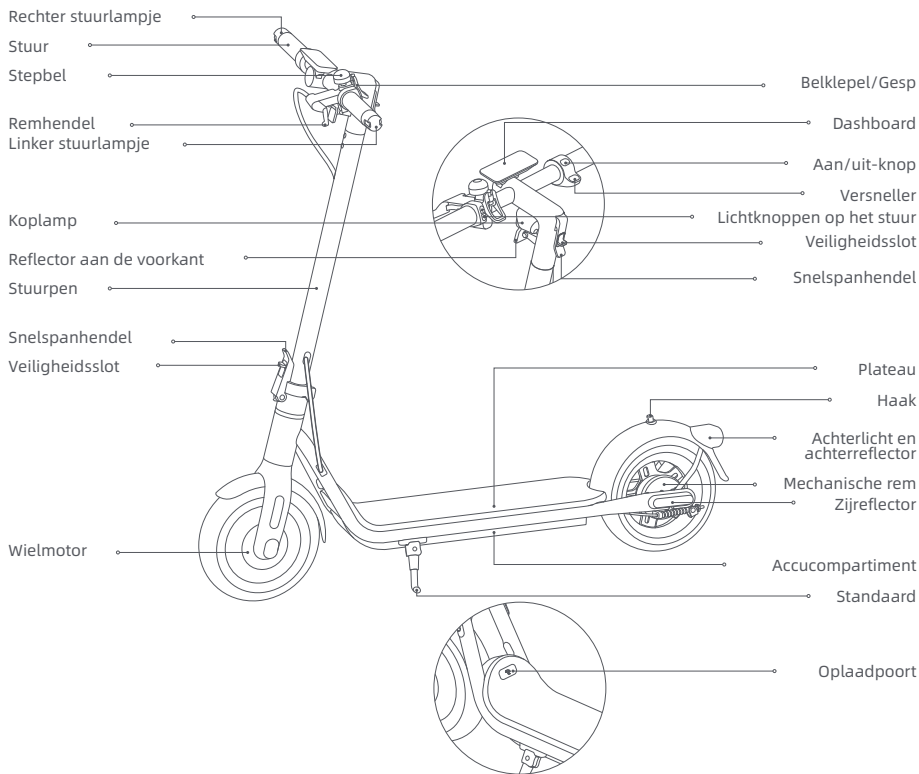

De afbeeldingen in deze gebruikshandleiding dienen slechts als naslagwerk. De daadwerkelijke vormgeving zal afhankelijk zijn van het daadwerkelijke product.

3. Productoverzicht

Dashboard

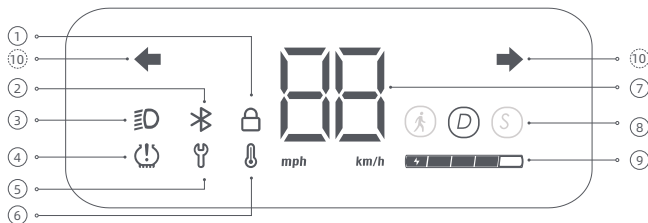

① Vergrendelen: Wanneer het pictogram oplicht, geeft dit aan dat de step vergrendeld is. U kunt de step vergrendelen/ontgrendelen via de NAVEE app.

② Bluetooth: Het Bluetooth-pictogram staat altijd aan, hetgeen aangeeft dat de step met succes is aangesloten aan het mobiele apparaat.

③ Koplamp: Als de step is ingeschakeld, drukt u op de aan/uit-knop om de koplamp en het achterlicht in of uit te schakelen. Als alternatief kunt u de automatische lichtdetectiefunctie inschakelen via de app. Tijdens de rit gaan de koplamp en het achterlicht automatisch aan/uit op basis van de helderheid van het omgevingslicht.

Let op: als u na het activeren van de automatische lichtdetectiefunctie het licht handmatig in- of uitschakelt, wordt deze functie tijdelijk gedeactiveerd. U moet de elektrische step opnieuw opstarten om deze functie te activeren.

④ Bandenspanning: u kunt de herinnering voor bandenonderhoud via de NAVEE-app instellen. Als het oppomp-pictogram brandt, betekent dit dat het tijd is om de banden te onderhouden.

Tips: Volg na het onderhoud de instructies op de APP of druk tegelijkertijd op de rem- en de aan/uit-toets om de bandenspanning-herinnering op het dashboard uit te schakelen.

⑤ Foutmelding: Wanneer het pictogram van de bus sleutel rood aangeeft, betekent dit dat de step een storing heeft.

⑥ Temperatuurwaarschuwing: Als de accutemperatuur te hoog of te laag is, zal het thermometerpictogram aan staan. Gebruik of laad de step op nadat de accutemperatuur is teruggekeerd naar het normale bereik.

⑦ Snelheidsmeter: De snelheidsmeter geeft de huidige snelheid weer als de step functioneert. Als de step een probleem heeft, geeft het een foutcode weer. Als de step aan het opladen is, geeft het het huidige accuniveau weer.

⑧ Rijmodi:  is voor wandelmodus, en de maximum snelheid is 6 km/u, het achterlicht zal rood knipperen als deze modus is ingeschakeld. D is voor de standaardmodus. S is voor de sportmodus.

⑨ Accuniveau: Het accuvermogen wordt aangegeven door 5 balkjes, die elk ongeveer 20 % van een volle accu vertegenwoordigen.

⑩ Stuurindicatie: Als de step aanstaat, druk dan op de linker of rechter stuurknop, waarna het bijbehorende stuurlampje en de indicator op het bedieningspaneel gaan knipperen. Ondertussen reageert de zoemer op dezelfde frequentie. Druk nogmaals op de knop om het stuurlampje uit te schakelen.

Aan/uit-knop

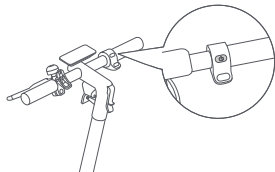

Aan/uit-knop: Druk op de knop  om de step aan te zetten, en houd de knop  2 tot 3 seconden ingedrukt om de step uit te zetten. Als de step aanstaat, drukt u eenmaal om de koplamp en het achterlicht aan/uit te zetten, en drukt u tweemaal om van rijmodus te veranderen.

Opmerking: De step wordt automatisch uitgeschakeld wanneer deze langer dan 10 minuten in de stand-by modus staat. De stand-by modus houdt in dat de step wordt opgeladen of niet vergrendeld als deze aan staat en niet rijdt.

4. Montage

1. Zet de verticale kolom volledig rechtop, til het veiligheidsslot op en duw de inklapbare sleutel stevig naar binnen. Open vervolgens de standaard.

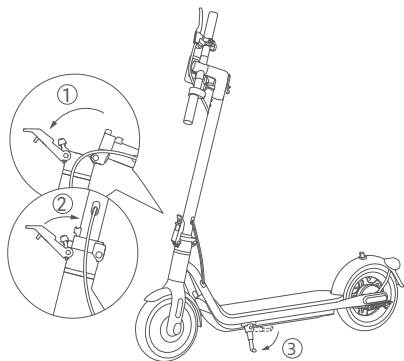

2. Druk op de veiligheidsvergrendeling en trek de snelspanhendel eruit. Draai vervolgens het stuur 90 graden linksom en duw de snelspanhendel naar binnen.

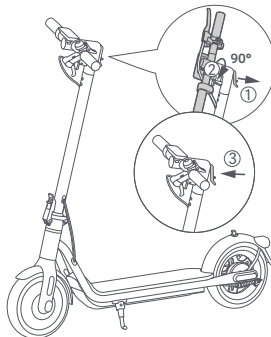

5. Opladen

De step is volledig opgeladen als het LED-indicatielampje op de accu-oplader verandert van rood naar groen.

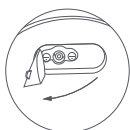
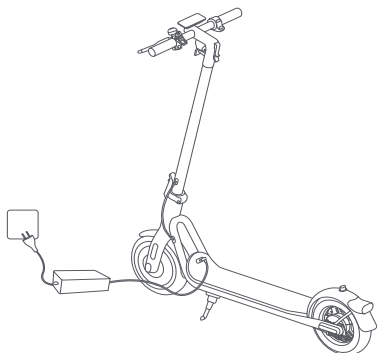

1. Open het klepje van de laadpoort.



2. Steek de stekker van de accu-oplader in de oplaadpoort.

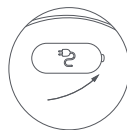

3. Trek na het opladen de stekker eruit en sluit het klepje van de oplaadpoort goed.

WAARSCHUWING!

- Gebruik alleen de originele accu-oplader om mogelijke schade of brand te voorkomen. Schakel het voertuig uit of in een bepaalde niet-operationele modus tijdens het opladen.
- Laad uw step binnenshuis op en stel hem nooit bloot aan regen. Niet opladen als de oplaadpoort of de stroomkabel nat is. Als de accu is beschadigd of doordrenkt met water, is het verboden de accu op te laden of verder te gebruiken.

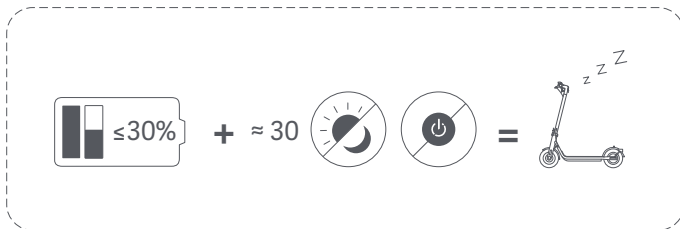

Wanneer de step gedurende ongeveer een maand is uitgeschakeld en het batterijniveau van de step is lager dan 30%, zal de step naar de slaapstand gaan. In dat geval kan de step niet worden ingeschakeld. Om de slaapstand te verlaten, moet u de step ongeveer drie seconden opladen om de batterij te activeren.

6. Maak verbinding met de NAVEE-app.

Opmerking: voor uw veiligheid kan uw nieuwe step niet volledig worden geactiveerd voordat deze is gekoppeld aan uw mobiele telefoon. Het zal continu piepen nadat het is ingeschakeld en de snelheid is beperkt tot 10 km/u. Als de step voor het eerst wordt gebruikt, moet deze worden geactiveerd via de NAVEE-app, waar u veiligheidsinstructies kunt volgen. Nadat de step is geactiveerd, stopt het piepen en wordt de snelheidsbeperking opgeheven.

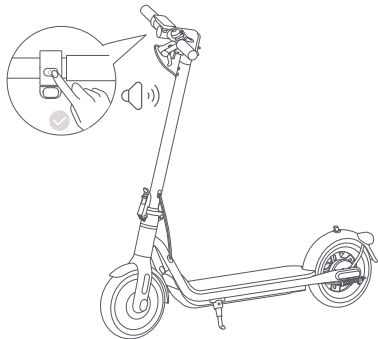

1. Scan de QR-code om de app te downloaden en te installeren, daarna kunt u zich registreren/ inloggen.



2. Zet de step aan en een knipperend Bluetooth-pictogram geeft aan dat de step wacht om te worden verbonden.

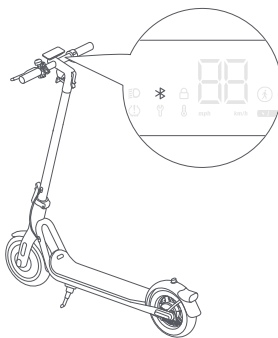

3. Open de NAVEE-app, klik op [Mijn apparaat koppelen] en volg de instructies om uw step te koppelen.

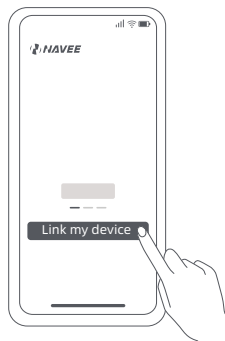

Bluetooth resetten

Zorg ervoor dat de step aan staat. Knijp de remhendel in en druk 5 keer op de aan/uit-knop om te resetten. Wanneer de step piept, is hij succesvol gereset.

Fabrieksinstellingen herstellen

Zorg ervoor dat de step is ingeschakeld. Knijp de remhendel in en houd tegelijkertijd de aan/uit-knop gedurende 7 seconden ingedrukt. Als u een pieptoon hoort, is de step teruggezet naar de fabrieksinstellingen. Deze gebruikershandleiding zal de gegevens, die zijn opgeslagen in de step, volledig wissen, ga daarom voorzichtig te werk.

Toelichting: De step kan niet worden teruggezet naar de fabrieksinstellingen tijdens het rijden of wanneer deze vervendeld is.

7. Rijnstructies

Alvorens te rijden

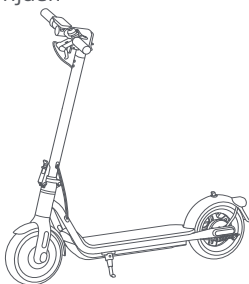

Controleer voor elke rit de status van uw step, inclusief de status van de banden, het resterende accuniveau en de staat van het frame van de step, en zorg ervoor dat geen enkel onderdeel los of beschadigd is.



Draag voor het rijden altijd een helm, hand-/polsbeschermers, kniebeschermers, elleboogbeschermers en andere beschermende kleding.

Opmerking: Controleer de bandenspanning voordat u gaat rijden. De aanbevolen bandenspanning is 45-50 psi bar.

Starten & versnellen

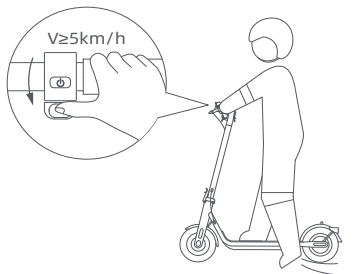

Stap met één voet op het plateau en zet u langzaam af met de andere voet. Wanneer de step begint te rollen, zet u beide voeten op het plateau en drukt u rustig op de versneller.

Tips: Deze elektrische step wordt aangedreven door een elektromotor. Voor uw rijveiligheid start de motor pas bij een snelheid van 5 km/u.

Sturen

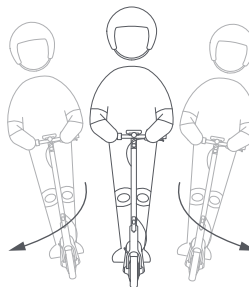

Leun bij het afslaan met uw lichaam in de stuurrichting en draai langzaam aan het stuur.

Vertragen & remmen & parkeren

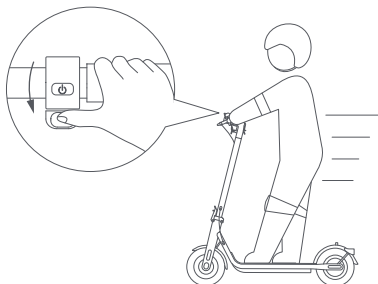

Laat de versneller los om af te remmen, en knijp de remhendel in om plotseling te remmen.

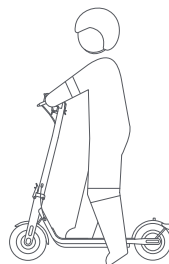

Als de step afremt of stopt, zet één voet op de grond om van de step af te stappen. Zet de standaard omlaag bij het parkeren van de step.

PARKEERWAARSCHUWING

- Parkeer uw step niet op een helling.
- Zorg ervoor dat de standaard op een vlakke ondergrond staat en dat de step stabiel genoeg is om alleen te staan voordat u er vanaf gaat.



WAARSCHUWING: Om te voorkomen dat anderen de step gebruiken zonder uw toestemming, kunt u de step vergrendelen als deze geparkeerd staat.

8. Uw step vergrendelen/ontgrendelen

Het vergrendelen van de step vergrendelt ook de motor en alle pictogrammen op het bedieningspaneel gaan automatisch uit, behalve het Bluetooth-pictogram en het slotpictogram. Als de step niet meer in het Bluetooth-bereik is, wordt de Bluetooth-verbinding verbroken en gaat het pictogram uit.

Nadat de step in de app is vergrendeld, wordt de motor vergrendeld en werkt de Aan-/uitknop niet. Als de step ruw wordt bewogen, kan het voorwiel niet normaal bewegen en heeft deze een rolweerstand, gepaard van een zoemeralarm en een trilalarm op de telefoon. Deze functie kan niet voorkomen dat de step gestolen wordt, bewaar uw step dus goed. De step wordt automatisch uitgeschakeld na 24 uur vergrendeld te zijn en blijft vergrendeld totdat deze weer wordt ingeschakeld. Tik op "Ontgrendelen" in de app om de step te ontgrendelen. Terwijl de step is vergrendeld, verbruikt deze stroom. Denk hieraan wanneer u deze functie gebruikt.



Voorzorgsmaatregelen

Toelichting: Lees voor gebruik van het product de volgende belangrijke veiligheidsinformatie zorgvuldig door en houd u eraan.

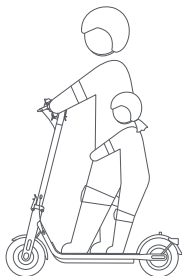

Dit product kan slechts door één persoon worden gebruikt, draag geen andere personen tegelijkertijd.

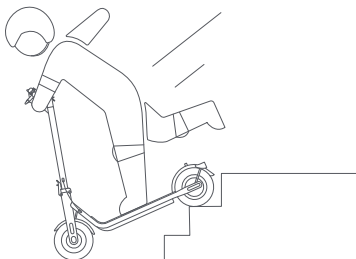

Probeer niet de trap op of af te rijden, of over obstakels te springen.

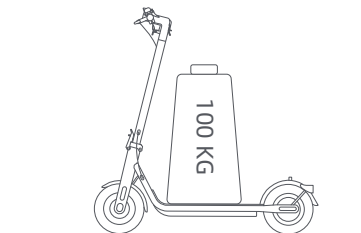

- ⊗ Gebruik dit product niet boven het maximale draagvermogen (100 kg) zoals aangegeven door dit product.

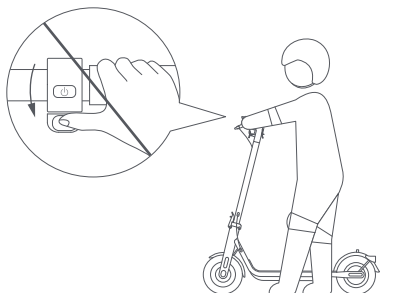

- ⊗ Druk de versneller niet in als u naast de step loopt.

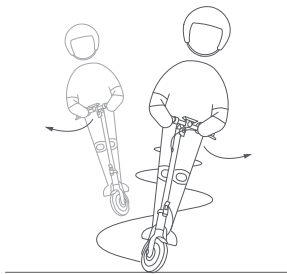

- ⊗ Verander niet abrupt van stuurrichting bij hoge snelheid.

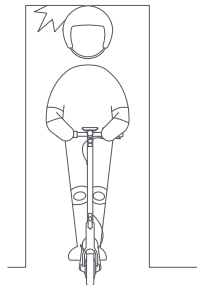

- ⊗ Vermijd het stoten van uw hoofd aan deurkozijnen, liften en andere obstakels boven uw hoofd.

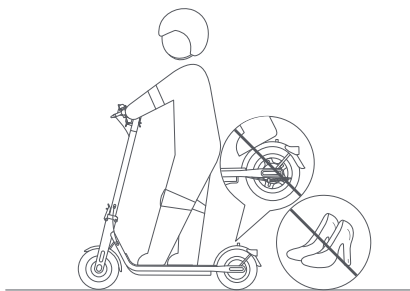

- ⊗ Draag geen hoge hakken tijdens het rijden.
Houd uw voeten niet op het achterspatbord.



- ⊗ Gebruik geen mobiele telefoon en draag geen koptelefoon wanneer u de step bedient.

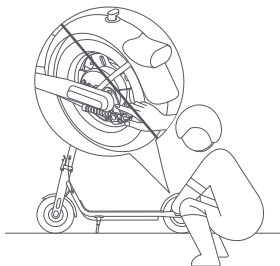

- ⊗ Raak de mechanische rem niet aan.

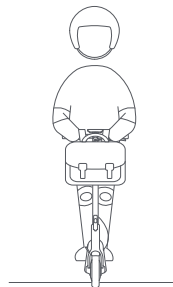

- ⊗ Hang geen tassen of andere zware spullen aan het stuur.



Rijd niet in slechte weersomstandigheden zoals regen, sneeuw, mist, hagel en als de weg glad of ijzig is. Als u de bovenstaande situaties onderweg tegenkomt, stop dan niet abrupt. Houd afstand en rem af om af te stappen. U kunt met uw step lopen of hem opvouwen om te dragen.



Maak geen gevaarlijke handelingen tijdens het rijden, zoals rijden met één been of één hand. Zorg ervoor dat beide benen en handen op de elektrische step blijven.

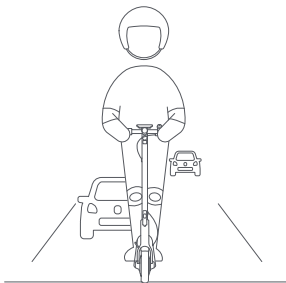

Tenzij anders toegestaan door de plaatselijke wetgeving, is het verboden en illegaal om op openbare wegen, snelwegen en autowegen te rijden.



In geval van oneffen wegen of andere slechte wegomstandigheden, tijdig afremmen en voorzichtig rijden, afremmen of van het voertuig afstappen. Steps zijn speciale voertuigen. Probeer te rijden op vlakke wegen zonder kuilen.

9. Opvouwen/uitvouwen en dragen

De step MOET worden uitgezet voordat deze wordt opgevouwen.

Opvouwen

1. Druk op de veiligheidsvergrendeling en trek de snelspanhendel eruit. Draai vervolgens het stuur 90 graden linksom en duw de snelspanhendel naar binnen.

2. Houd de stuurpen vast, druk op de veiligheidsvergrendeling, trek de snelspanhendel eruit en klap vervolgens de stuurpen in.

3. Lijn de snelsluiting uit met de haak en zet ze aan elkaar vast.

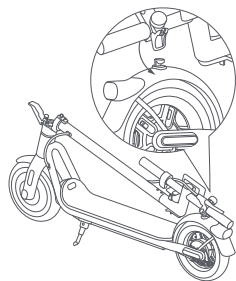
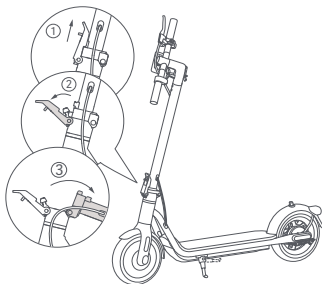
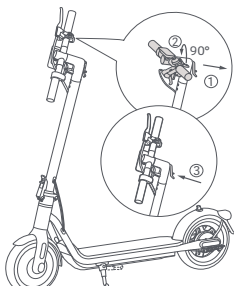

Dragen

Houd de stuurpen met één hand of met beide handen vast om te dragen.

Uitvouwen

Trek de snelsluiting naar boven om hem van de haak los te maken. Houd de stuurpen omhoog en til vervolgens de veiligheidsvergrendeling op en duw de snelpanner naar binnen tot het einde.

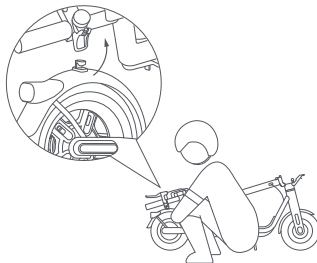
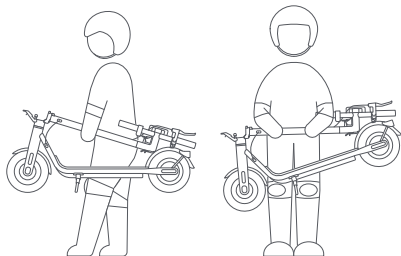

Veiligheidstips: Als u de stuurpen van de step optilt, mag u NOOIT uw handen tussen de verbindingstukken steken, aangezien dit tot ernstige verwondingen kan leiden.

10. Verzorging & Onderhoud

Schoonmaken

Voordat u de step schoonmaakt, moet u de stroom uitschakelen, de laadkabels loskoppelen en het laadklepje goed sluiten.

Veeg het frame af met een zachte vochtige doek, het moeilijk te verwijderen vuil kan worden geborsteld met een tandenborstel. Veeg daarna alle delen met een droge doek schoon.

WAARSCHUWING!

- Was de step niet met een waterstraal onder hoge druk.
- Maak de step niet schoon met een bijtend schoonmaakmiddel, dit zal de externe en interne structuur van de step beschadigen.

Accu

Laad altijd op voordat de accu leeg is om de levensduur van de accu te verlengen.

Overschrijd tijdens het rijden, opslaan of opladen de gespecificeerde temperatuurlimiet niet (zie specificaties). Het niet opvolgen van de instructies voor gebruik, opslag of opladen kan resulteren in schade aan de accu, het niet kunnen opladen en het vervallen van de garantie.

De volledig opgeladen step heeft een geschatte stand-by tijd van 120-180 dagen. Als hij lange tijd niet wordt gebruikt, moet hij om de 30 dagen worden opgeladen. Let op de stand-by tijd om onomkeerbare schade aan de accu door niet opladen te voorkomen.

WAARSCHUWING!

- Gebruik geen accu's van andere modellen of merken, aangezien er een veiligheidsrisico kan ontstaan.
- Gebruik alleen de originele accu-oplader om mogelijke schade of brand te voorkomen.
- Als de accu is beschadigd of doordrenkt met water, mag u deze niet opladen of blijven gebruiken.
- Verwijder de accu niet. Het verwijderen van de accu is ingewikkeld, en een onjuiste handeling kan de werking van de step beïnvloeden.

Opslag

Als de step voor langere tijd niet wordt gebruikt, laad hem dan volledig op, zet de e-motor dan uit en bewaar hem op een koele, droge plaats. Laad de step ten minste elke 2 maanden op om schade aan de accu te voorkomen. Zorg ervoor dat de step is uitgeschakeld tijdens het vervoer en bewaar hem indien mogelijk in de originele verpakking.

WAARSCHUWING!

- Laat de step niet gedurende langere tijd in de hete zon of op een zeer vochtige plaats staan.
- Plaats de step niet in de buurt van brandbare materialen.
- Dit product bevat een ingebouwde lithium accu en mag alleen worden vervoerd indien toegestaan door de plaatselijke wet- en regelgeving.

Banden oppompen

Controleer de bandenspanning elke maand en pomp de banden op als de spanning te laag is. De aanbevolen bandenspanning is 45-50 psi.

WAARSCHUWING! Het verwijderen van de band is zeer ingewikkeld. Verwijder de band niet zelf. Onjuiste handelingen kunnen het functioneren van de step beïnvloeden. Neem contact op met professionele hulp.

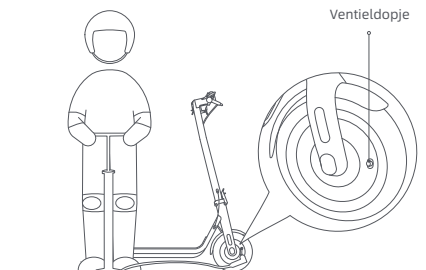

De mechanische rem afstellen

Gereedschap: 14 mm inbussleutel (het gereedschap moet door de gebruiker worden voorbereid).

Voordat u de step afstelt, moet u ervoor zorgen dat deze is uitgeschakeld en niet aan het opladen is. Opmerking: Wanneer de rem te strak is aangehaald, gebruikt u het gereedschap om de moer op de schroefstang linksom te draaien, zodat het blootgelegde onderste gedeelte van de remkabel enigszins wordt ingekort. Wanneer de rem niet strak genoeg is aangehaald, gebruikt u het gereedschap om de moer op de schroefstang rechtsom te draaien, zodat het blootgelegde onderste gedeelte van de remkabel enigszins wordt verlengd.

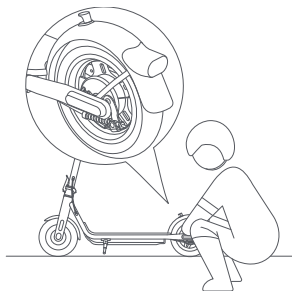

Onderhoudsschema voor steps (aanbevolen)

Door de step regelmatig te onderhouden, kunt u de step netjes en in goede staat houden, veiligheidsrisico's vermijden, storingen tot een minimum beperken, de kwaliteitsachteruitgang van de step vertragen en de levensduur van de step verlengen.

Product	Onderhoud van product	Handelingen	Elke maand	Elke 3 maanden	Elke 500 km/6 maanden	Elke 1000 km/1 jaar	Elke 10000 km/3 jaar
Banden	Bandenspanning	Pomp de band op tot een spanning van 45-50 psi.	√		√	√	√
	Slijtage van het bandenprofiel	Controleer of de band scheurtjes, vervormingen, slijtage, enz. vertoont.			√	√	√
Schroeven	Schroeven voor het stuur	Draai de schroef die het stuur met de stuurpen verbindt vast (met een aanbevolen aanhaalmoment van $4,8 \pm 0,2$ N-m).		√	√	√	√
		Draai de schroef van het gaspedaal vast (met een aanbevolen aandraaimoment van $1,6 \pm 0,1$ N-m).					
		Draai de schroef van de remhendel vast (met een aanbevolen aandraaimoment van $5 \pm 0,2$ N-m).				√	√

Product	Onderhoud van product	Handelingen	Elke maand	Elke 3 maanden	Elke 500 km/6 maanden	Elke 1000 km/1 jaar	Elke 10000 km/3 jaar
Functies	Remafstelling	Voor het afstellen, zorg ervoor dat de step is uitgeschakeld en niet wordt opgeladen. Gereedschap: 14 mm inbussleutel (het gereedschap moet door de gebruiker worden voorbereid). Trek tijdens het afstellen aan het uiteinde van de remkabel om de kabel strak te trekken. Toelichtingen: Wanneer de rem te strak is aangehaald, gebruikt u het gereedschap om de moer op de schroefstang linksom te draaien, zodat het blootgelegde onderste gedeelte van de remkabel enigszins wordt ingekort. Wanneer de rem niet strak genoeg is aangehaald, gebruikt u het gereedschap om de moer op de schroefstang rechtsom te draaien, zodat het blootgelegde onderste gedeelte van de remkabel enigszins wordt verlengd.			√	√	√
	Opladen	Laad de step op bij een geschikte temperatuur. De indicator op de acculader is rood als de step wordt opgeladen, en wordt groen als de step volledig is opgeladen. Het bedieningspaneel toont de oplaadstatus tegelijkertijd tijdens het laden			√	√	√
	Stuur	Obróć kierownicę o 60° w lewo i w prawo, aby upewnić się, że kąś skrętu jest prawidłowy, a układ kierowniczy jest wolny od oporów i zastoju.				√	√
Belangrijke onderdelen	Accumontage	Laad de step volledig op voordat u hem lange tijd ongebruikt laat, en zet hem elke 60 dagen aan om op te laden.					√

Als wielen, remblokken en andere kwetsbare onderdelen versleten of beschadigd zijn, moeten ze worden vervangen. Neem dan tijdig contact op met de klantenservice.

11. Specificaties

Product	Naam	NAVEE Elektrische Step			
	Model	V25-E	V25-D	V25i-E	V25i-D
Afmetingen	Voertuig: L x B x H (mm) ^[1]	1140 x 485 x 1165		1140 x 570 x 1165	
	Na het opvouwen: L x B x H (mm)	1140 x 160 x 505		1180 x 160 x 505	
Nettogewicht	Nettogewicht van voertuig (kg)	17,1			
Bestuurder	Laadbereik (kg)	25-100			
	Leeftijd (jaren)	16 - 50			
	Lengte (cm)	120 - 200			
Gemonteerde elektrische step	Max. snelheid (km/u)	25	20	25	20
	Algemeen bereik (km) ^[2]	Ca. 25			
	Max. klimhoek (%)	Ca. 15			
	Geschikte oppervlakken	Cement- of asfaltwegen, met taluds van minder dan 1 cm of spleten die smaller zijn dan 3 cm.			
	Bedrijfstemperatuur (°C)	-10 tot 40			
	Opslagtemperatuur (°C)	-20 tot 45			
	IP-score	IPX5			
Accu	Oplaaadtijd (u)	Ca. 4-4,5			
	Model	T2314-BA2A			
	Nominale spanning (VDC)	36			
	Max. laadspanning (VDC)	42			
	Nominale energie (Wh)	183,6			
	Intelligent accubeheersysteem	Bescherming tegen oververhitting, kortsluiting, overstroom, overontlading en overlading			
	Normale bereik van de oplaadtemperatuur (°C)	0 tot 40			
	Nominaal vermogen (Ah)	5,1			
Wielmotor	Nominaal vermogen (kW; W)	0,3; 300			
Acculader	Model ^[3]	LI-0554200130NA			
	Uitgangsvermogen (kW; W)	0,0533; 53,3			
	Ingang	100-240 V~ 50-60 Hz			
	Max. uitgangsspanning (VDC)	42,0			
	Nominaal uitgangsvermogen (VDC; A)	41,0; 1,3			
Band	Voor- & achterbanden	10-inch luchtbanden			
Bluetooth	Frequentieband(en)	2,4000-2,4835 GHz			
	Max. RF-vermogen (dBm)	8			

[1] Voertuighoogte: van de grond tot de bovenkant van de step.

[2] Algemeen bereik: gemeten in omstandigheden met een temperatuur van 25 °C zonder wind, wanneer de step volledig is opgeladen voor een constante snelheid van 15 km/u op een vlak oppervlak met een belasting van 75 kg.

[3] Gebruik voor het opladen van de accu alleen de acculader die in de verpakking is bijgevoegd. Raadpleeg de acculaderparameters onder Specificaties.

12. Handelsmerk en juridische verklaring

NAVEE is een geregistreerd handelsmerk van Brightway Ltd., en alle rechten zijn voorbehouden.

13. Veiligheidswaarschuwing



Gevaar!
Lees voor gebruik de
gebruiksaanwijzing.



WAARSCHUWING!
Lees zorgvuldig en bewaar deze voor
toekomstig gebruik.



WAARSCHUWING
Heet oppervlak



Niet blootstellen aan vochtigheid



Koplamp



SMPS met een kortsluitvaste veiligheids-
en scheidingstransformator (inherent of
niet-inherent)



SMPS (schakelende voeding)



Miniatuurzekering met vertraging,
waarbij X het symbool is voor de
tijd/ stroomkarakteristiek zoals
aangegeven in IEC 60127



WAARSCHUWING!
Alleen voor gebruik
binnenshuis (voor de
oplader).



WAARSCHUWING
Klasse II-apparaat



WAARSCHUWING
Scherpe randen



De oplader is bedoeld voor
gebruik op hoogtes van maximaal
5000 meter.



Richtingaanwijzer



Gelijkstroom



Wisselstroom



Polariteit van de
laderuitgang, centrum
positief

14. Problemen oplossen

Foutmeldingen	Redenen	Oplossingen
10	Storing in het dashboard	Neem tijdig contact op met de klantenservice voor detectie en reparatie.
11/12/28/29/40	Controller-storing	
14	Defecte versneller	Controleer of de versneller terug in zijn positie staat, anders kan het niet normaal werken.
		Neem tijdig contact op met de klantenservice voor detectie en reparatie als de kabelboom van de versneller los of beschadigd is.
15	Het uitvallen van de rem	Controleer of de remhendel terug in zijn positie staat, anders kan het niet normaal werken.
		Als de kabel van de remhendel losraakt of beschadigd raakt, neem dan onmiddellijk contact op met de klantenservice voor inspectie en reparatie.
18	Motorstoring	Neem tijdig contact op met de klantenservice voor detectie en reparatie.
50	Accu te hoge temperatuur	Laat de step afkoelen en gebruik hem niet totdat de temperatuur weer normaal is.

15. Certificeringen

Richtlijn voor de beperking van schadelijke stoffen (RoHS)

Dit product van Brightway Innovation Intelligent Technology (Suzhou) Co., Ltd. en de bijbehorende onderdelen (kabels, snoeren, enz.) voldoen aan de gebruiksbeperkingen van bepaalde gevaarlijke stoffen in elektrisch en elektronisch apparatuur 2011/65/EU Bijlage II en de aangepaste richtlijn (EU) 2015/863.

EU-conformiteitsverklaring



Dit apparaat voldoet aan de EU-vereisten inzake de beperking van blootstelling van de algemene bevolking aan elektromagnetische velden ter bescherming van de gezondheid. Hierbij verklaart Brightway Innovation Intelligent Technology (Suzhou) Co., Ltd. dat de radioapparatuur type [V25-E], [V25-D], [V25i-E] and [V25i-D] voldoet aan Richtlijn 2014/53/EU en 2006/42/EC. De volledige tekst van de EU-conformiteitsverklaring is beschikbaar op het volgende internetadres: www.naveetech.com

Conformiteitsverklaring voor de Europese Unie

Informatie over het recycelen van accu's in de Europese Unie



Accu's of de verpakkingen van accu's zijn gelabeld in overeenstemming met Europese richtlijn 2006/66/EC en wijziging 2013/56/EU met betrekking tot batterijen en accu's en lege batterijen en accu's. De richtlijn bepaalt het kader voor de terugname en recycling van gebruikte batterijen en accu's zoals van toepassing in de Europese Unie. Dit label is van toepassing op verschillende accu's om aan te geven dat de accu niet moet worden weggegooid als deze leeg is, maar moet worden ingeleverd op basis van deze richtlijn.

In overeenstemming met de Europese richtlijn 2006/66/EC en wijziging 2013/56/EU, hebben batterijen en accu's een label waarop wordt aangegeven dat ze afzonderlijk ingezameld en gerecycled moeten worden als ze leeg zijn. Het label op de accu kan ook een chemisch symbool bevatten voor het metaal dat in de accu zit (Pb voor lood, Hg voor kwik, en Cd voor cadmium). Gebruikers van batterijen en accu's mogen deze niet weggooien als ongesorteerd gemeentelijk afval, maar moeten het voor klanten beschikbare kader voor verzameling gebruiken voor het inleveren, recyclen en behandelen van batterijen en accu's. De medewerking van klanten is belangrijk om mogelijke effecten van batterijen en accu's op het milieu en de menselijke gezondheid als gevolg van de mogelijke aanwezigheid van schadelijke stoffen te minimaliseren.

Voordat elektrische en elektronische apparatuur (EEA) in de ingezamelde afvalstroom of afvalvoorzieningen terecht komt, moet de eindgebruiker van apparatuur die batterijen en/of accu's bevat, deze verwijderen zodat ze afzonderlijk kunnen worden ingezameld.

Richtlijn voor afgedankte elektrische en elektronische apparatuur (AEEA)



Alle producten met dit symbool behoren tot afgedankte elektrische en elektronische apparatuur (AEEA zoals in Richtlijn 2012/19/EU) en mogen niet worden vermengd met ongesorteerd huishoudelijk afval. In plaats daarvan moet u de volksgezondheid en het milieu beschermen door uw afgedankte apparatuur in te leveren bij een van de aangewezen inzamelpunten voor de recycling van afgedankte elektrische en elektronische apparatuur, ingericht door de overheid of plaatselijke autoriteiten. Correcte verwijdering en recycling zal mogelijk negatieve gevolgen voor het milieu en de algemene gezondheid helpen voorkomen. Neem contact op met de installateur of uw plaatselijke autoriteiten voor meer informatie over de locaties en de voorwaarden van deze inzamelpunten.

16. Garantie

Als het product binnen de garantieperiode valt vanaf de datum van uw aankoop, zullen wij het zonder kosten repareren, vervangen of terugsturen als door de fabrikant of dealer wordt bevestigd dat het defect of beschadigd is als gevolg van kwaliteitsgebreken bij normaal gebruik. Tenzij anders bepaald door relevante wetgeving, mag het voor vervanging gebruikte product of onderdeel niet nieuw zijn, maar presteert het niettemin goed en is het qua functie in ieder geval gelijkwaardig aan het oorspronkelijke product of onderdeel. De garantieperiode wordt berekend vanaf de eerste aankoopdatum van het product, met inachtneming van de factuurdatum. Als er geen geldige factuur is, wordt de garantieperiode berekend vanaf de productiedatum plus drie maanden. Indien de factuurdatum later is dan de werkelijke leveringsdatum van het product, wordt de garantieperiode berekend vanaf de werkelijke leveringsdatum. De gerepareerde of vervangen producten blijven gedurende de rest van de garantieperiode onder de garantie vallen, maar niet minder dan dertig (30) dagen. Neem voor het aanvragen van de garantie contact op met de fabrikant of distributeur van het product en volg de instructies. Bij het aanvragen van de garantie dient een nauwkeurige, volledige en duidelijk geldige verkoopfactuur te worden overlegd. De bovenstaande garantie is niet van toepassing op defecten, storingen of schade veroorzaakt door: (a) verkeerd gebruik, misbruik of onjuist transport, onderhoud of opslag, zoals maar niet beperkt tot gebruik, opslag of onderhoud bij een onjuiste temperatuur, vochtigheid of andere onjuiste omgevingsinvloeden; (b) overmacht of ongevallen, netwerk- of stroomonderbreking en andere redenen die buiten onze redelijke controle vallen; (c) reparatie of verwijdering zonder toestemming van de fabrikant; (d) de wijze waarop de schade is veroorzaakt door producten of diensten van derden; (e) andere doeleinden dan waarvoor het product is bestemd of bedoeld; (f) gebruik van het product in strijd met de gebruiksaanwijzingen; (g) gebruik van het product voor commerciële doeleinden; of (h) de door het frame van de step geregistreerde geaccumuleerde kilometerstand meer dan 2000 km heeft bedragen. Normale slijtage of veroudering, krassen, slijtageplekken en problemen veroorzaakt door het gebruik van coatings, oplosmiddelen of andere chemicaliën tijdens het algemene gebruik van het product vallen niet onder de garantie. Indien het originele identificatie-etiket van het product is gewijzigd of beschadigd, vervalt deze garantie. De integriteit en volledigheid van de producten en de bijgevoegde materialen vallen niet onder de garantie. Indien het originele identificatielabel van het product is gewijzigd of beschadigd, vervalt deze garantie. De integriteit en volledigheid van de producten en de bijgevoegde materialen vallen niet onder de garantie. U dient de producten bij ontvangst ter plaatse te inspecteren en tegen geconstateerde afwijkingen onmiddellijk bezwaar te maken. De bovenstaande garantieverklaring geldt voor onze producten. Deze garantie verleent de specifieke wettelijke rechten en andere rechten die u volgens de wet kunt hebben. Niets in dit document beïnvloedt uw rechten op een wijze die niet vatbaar is voor uitsluiting of beperking volgens de wetgeving.

Informatie over de garantie van het product:

Dit product is hetzelfde als alle mechanische onderdelen. De step is bestand tegen hoge belasting en slijtage. Verschillende materialen en onderdelen (apparatuur van de step, as) kunnen verschillend reageren op slijtage of vermoeidheid. Als er een probleem wordt geconstateerd, repareer of vervang de onderdelen dan tijdig. Als er scheuren, krassen en verkleuringen in het gebied onder hoge belasting optreden, geeft dit aan dat het onderdeel zijn levensduur heeft overschreden.

Navee biedt garantiediensten volgens de lokale regelgeving, maar verschillende onderdelen hebben verschillende garantieperiodes. Raadpleeg de officiële Navee vertegenwoordiger of plaatselijke dealer voor meer informatie.

Garantiebewijs

Ter bescherming van uw wettelijke rechten en belangen raden wij u aan bij de aankoop van het product de volgende gegevens duidelijk in te vullen en het keurmerk aan te brengen:

Gebruikersinformatie	Voor-en achternaam		E-mail
	Postadres		
	Telefoonnummer		Postcode
Productinformatie	Naam van het product		Verkoopdatum
	Productmodel		Factuurnummer
Leveranciersgegevens	Naam		Telefoonnummer
	Adres		Postcode
<p>Toelichting:</p> <p>(1) Dit formulier wordt bevestigd door het keurmerk van de verkoper.</p> <p>(2) Voor producten die onder de desbetreffende regelgeving van de "drie garanties" vallen, is dit garantiebewijs gelijkwaardig aan het "garantiecertificaat met 3 garanties".</p> <p>(3) Het onderhoudsboekje is afhankelijk van de bon die is afgegeven door de erkende serviceorganisatie. Bewaar het boekje op een veilige plaats na het aanvragen van de service.</p>			

Acculader

WAARSCHUWING

1. De oplader is alleen bedoeld voor gebruik binnenshuis. Stel hem niet bloot aan regen of sneeuw.
2. Niet gebruiken voor niet-oplaadbare accu's, omdat deze oververhit kunnen raken en kunnen breken.
3. Bij verkeerd gebruik kunnen andere soorten accu's barsten en persoonlijk letsel en schade veroorzaken.
4. Accu's niet verbranden, uit elkaar halen of kortsluiten.
5. Als de prestaties van de accu's aanzienlijk afnemen, is het tijd om de accu's te vervangen.
6. Bewaar de oplader op een koele en droge plaats als deze niet in gebruik is.
7. Koppel de stroomvoorziening los voordat u de aansluitingen op de accu's maakt of verbreekt.
8. Explosieve gassen. Voorkom vlammen en vonken. Zorg voor voldoende ventilatie tijdens het opladen.
9. Tijdens het opladen dient de accu in een goed geventileerde ruimte te worden geplaatst.
10. Houd elektrische apparaten buiten het bereik van kinderen of gehandicapten. Laat hen de apparaten niet gebruiken zonder toezicht.
11. Dit apparaat is niet bedoeld voor gebruik door personen (inclusief kinderen) met verminderde lichamelijke, zintuiglijke of geestelijke vermogens of met gebrek aan ervaring en kennis, tenzij zij onder toezicht staan of instructies hebben gekregen over het gebruik van het apparaat van een persoon die verantwoordelijk is voor hun veiligheid.
12. Dit apparaat kan worden gebruikt door kinderen vanaf 8 jaar en personen met verminderde lichamelijke, zintuiglijke of geestelijke vermogens of gebrek aan ervaring en kennis, mits zij onder toezicht staan of instructie hebben gekregen over het veilige gebruik van het apparaat en de daarmee gepaard gaande gevaren begrijpen. Kinderen mogen niet met het apparaat spelen. Reiniging en onderhoud door de gebruiker mogen niet zonder toezicht door kinderen worden uitgevoerd.
13. De externe flexibele kabel of het snoer van deze transformator kan niet worden vervangen; als het snoer beschadigd is, moet de transformator worden afgedankt.
14. Als het stroomsnoer beschadigd is, moet het vervangen worden door een speciaal snoer of montage die verkrijgbaar is bij de fabrikant of zijn serviceagent.

Gebruiksaanwijzingen voor opladen

1. Sluit de oplader rechtstreeks aan op een stroombron. Gebruik nooit verlengsnoeren.
2. De oplader kan alleen lithium-ion accu's opladen LI-0554200130NA.
3. Vermijd omgekeerd opladen.
4. De opladers zijn niet bedoeld om auto-accu's op te laden.

Accu

WAARSCHUWING

1. Demonteer, open of vernietig secundaire cellen of accu's niet.
2. Houd accu's buiten het bereik van kinderen. Het gebruik van accu's door kinderen moet onder toezicht gebeuren. Houd vooral kleine accu's buiten het bereik van kleine kinderen.
3. Zoek onmiddellijk medisch advies als een knoopcel of accu is ingeslikt.
4. Stel knoopcellen of accu's niet bloot aan hitte of vuur. Vermijd opslag in direct zonlicht.
5. Sluit een knoopcel of accu niet kort. Bewaar knoopcellen of accu's niet lukraak in een doos of lade waar ze kortsluiting met elkaar kunnen veroorzaken of kunnen worden kortgesloten door andere metalen voorwerpen.
6. Haal een knoopcel of accu pas uit de originele verpakking als deze nodig is voor gebruik.
7. Stel knoopcellen of accu's niet bloot aan mechanische schokken.
8. Als een knoopcel lekt, zorg er dan voor dat de vloeistof niet in contact komt met de huid of ogen. Als er toch contact is geweest, was dan het aangetaste gebied met veel water en zoek medisch advies.
9. Gebruik geen andere oplader dan die specifiek is meegeleverd voor gebruik met de apparatuur.
10. Let op de plus (+) en min (-) markeringen op de knoopcel, accu en apparatuur en zorg voor correct gebruik.
11. Gebruik geen knoopcel of accu die niet is ontworpen voor gebruik met de apparatuur.
12. Gebruik in een apparaat geen knoopcellen van verschillende fabrikanten, capaciteit, grootte of type door elkaar.
13. Koop altijd de accu die door de fabrikant van het apparaat wordt aanbevolen voor het apparaat.
14. Houd knoopcellen en accu's schoon en droog.
15. Veeg de knoopcel- of accupolen schoon met een schone, droge doek als ze vuil worden.
16. Secundaire cellen en accu's moeten vóór gebruik worden opgeladen. Gebruik altijd de juiste oplader en raadpleeg de instructies van de fabrikant of de apparatuurhandleiding voor de juiste oplaadinstructies.
17. Laat een accu niet langdurig opgeladen als deze niet in gebruik is.
18. Na langdurige opslag kan het nodig zijn om de knoopcellen of accu's meerdere malen op te laden en te ontladen om maximale prestaties te verkrijgen.
19. Bewaar de originele productdocumentatie voor toekomstig gebruik.
20. Gebruik de knoopcel of accu alleen voor de toepassing waarvoor deze is bedoeld.
21. Verwijder de accu indien mogelijk uit het apparaat deze niet in gebruik is.
22. Gooi de accu op de juiste manier weg.

